

# ATON 5

USER GUIDE



ECE R-44/04 Gr. 0+ / 0-13kg (ca. 0-18M)

 cybex

**DE – WARNING!** Die folgende Kurzanleitung dient nur der Übersicht. Um maximale Sicherheit und maximalen Komfort für Ihr Kind zu erreichen, ist es unbedingt notwendig, die gesamte Gebrauchsanleitung aufmerksam zu lesen. Reihenfolge: Schale einrichten - Kind anschnallen - Sitz ins Fahrzeug einbauen.

**EN – WARNING!** This short manual serves as an overview only. For maximum protection and best comfort for your child it is essential to read and follow the entire instruction manual carefully. Correct Order: Baby seat initial setup - fasten child - fasten baby seat in the car.

**IT – ATTENZIONE!** Queste istruzioni sono solo un sommario. Per garantire la massima sicurezza e comfort al Vostro bambino è molto importante leggere attentamente ed interamente il manuale e seguirne scrupolosamente le indicazioni. Ordine corretto delle operazioni: Approntare il seggiolino – allacciare il bambino – fissare il seggiolino al sedile dell'auto.

**FR – AVERTISSEMENT!** Ce manuel résumé sert de synthèse seulement! Pour un maximum de protection et de confort, il est essentiel de lire et de suivre correctement le manuel d'instructions dans son intégralité. Ordre de lecture: Installation du siège auto - attacher l'enfant - attacher le siège auto dans la voiture.

**NL – WAARSCHUWING!** De volgende korte handleiding dient enkel als overzicht! Voor een maximale bescherming en een optimaal comfort voor uw kind, is het essentieel de volledige handleiding zorgvuldig te lezen en te volgen.

**PL – OSTRZEŻENIE!** Instrukcja ta jest tylko obrazkowym streszczeniem! Aby zagwarantować swojemu dziecku maksymalne bezpieczeństwo i wygodę, należy uważnie przeczytać całą instrukcję. Prawidłowa kolejność: wstępne złożenie fotelika - zapięcie dziecka - montaż fotelika w samochodzie.

**HU – FIGYELMEZTETÉS!** Ez a rövid tájékoztató csak áttekintésül szolgál. Gyermek maximalis védelme és kényelme érdekében elengedhetetlen, hogy a teljes tájékoztatótalaposan elolvassa. A helyes sorrend: Gyermek ülés összeállítás - a gyermek rögzítése - a gyermekülés kocsiba történő rögzítése.

**CZ – VAROVÁNÍ!** Tento stručný návod slouží pouze jako přehled. Pro maximální ochranu a nejlepší pohodlí pro Vaše dítě je nezbytné přečíst a dodržovat pečlivě veškeré pokyny v návodu k použití. Správné pořadí: počáteční nastavení dětské sedačky - zapnutí dítěte - zapnutí dětské sedačky v autě.

**SK – VAROVANIE!** Tento stručný návod slúži iba ako prehľad. Pre maximálnu ochranu a najlepšie pohodlie pre Vaše dieťa je nevyhnutné prečítať a dodržiavať starostlivo všetky pokyny v návode na použitie. Správne poradie: počiatočné nastavenie detskej sedačky - zapnutie dieťaťa - zapnutie detskej sedačky v aute.

**ES – ATENCIÓN!** Este breve manual es sólo un resumen. Para obtener la máxima protección y mejor confort para su hijo es esencial leer y seguir el manual de instrucciones. Orden Correcto: Instalación inicial de la silla de auto.- sentar al niño - Fijar la silla al coche.

**PT – ATENÇÃO!** Este manual serve apenas como resumo. Para máxima proteção e conforto das crianças é essencial ler e consultar o manual completo. Ordem de leitura deverá ser: Preparação e instalação da cadeira, Acomodar a criança, Instalação da cadeira no automóvel.

Kurzanleitung  
Short instruction  
Sommario  
Instructions résumées

Korte handleiding  
Instrukcja skrócona  
Rövid tájékoztató  
Zkrácený návod

Stručný návod  
Resumen de instrucciones  
Manual reducido

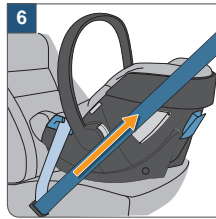
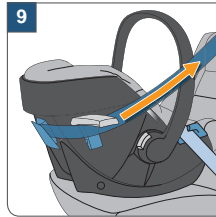
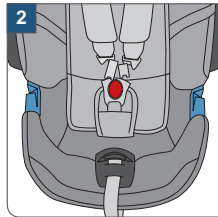
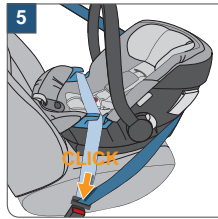
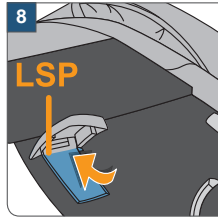
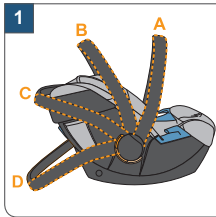
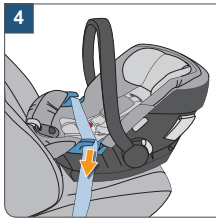
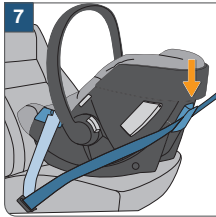

131 | CONTENIDO

132 | CONTEÚDO

48 | SPIS TREŚCI

89 | TARTALOM

90 | OBSAH

90 | OBSAH

47 | CONTENU

48 | INHOUD

6 | ARGOMENTI

5 | INHALT

6 | CONTENT

6 | ARGOMENTI

6 | ARGOMENTI

## Aton 5



## ZULASSUNG

CYBEX Aton 5 – Babyschale  
ECE R44/04 Gruppe 0+  
Gewicht: 0 bis 13 kg  
Alter: Bis ca. 18 Monate  
Nur geeignet für Fahrzeugsitze  
mit Dreipunkt-Automatik-Gurt,  
zugelassen nach ECE Regelung Nr.  
R16 oder gleichwertigem Standard.

## APPROVAL

CYBEX Aton 5 – baby car seat  
ECE R44/04 group 0+  
Age: To approximately 18 months  
Weight: Up to 13 kg  
Only suitable for use in the  
listed vehicles fitted with 3 point  
retractor safety-belts, approved to  
ECE Regulation No. 16 or other  
equivalent standards.

## OMOLOGAZIONE

CYBEX Aton 5 – seggiolino di  
sicurezza per auto  
Gruppo 0+ ECE R44/04  
Età: a 18 mesi circa,  
Peso: fino a 13 kg  
Solo per veicoli con sedili dotati di  
cinture di sicurezza automatiche  
a 3 punti omologate ECE R16 o  
standard equivalente

## SEHR GEEHRTE KUNDIN, SEHR GEEHRTER KUNDE!

Vielen Dank, dass Sie sich entschieden haben, den CYBEX Aton 5 zu erwerben. Wir versichern Ihnen, dass bei der Entwicklung des CYBEX Aton 5 Sicherheit, Komfort und Bedienungsfreundlichkeit im Vordergrund gestanden haben. Das Produkt wird unter besonderer Qualitätsüberwachung hergestellt und erfüllt strengste Sicherheitsanforderungen.



**WARNUNG!** Damit Ihr Kind richtig geschützt werden kann, ist es unbedingt notwendig, den CYBEX Aton 5 so zu verwenden, wie es in dieser Anleitung beschrieben wird.

**HINWEIS!** Durch länderspezifische Anforderungen können Produktmerkmale abweichen.

**HINWEIS!** Bewahren Sie diese Anleitung immer griffbereit im dafür vorgesehenen Fach unten an der Babyschale auf.

## DEAR CUSTOMER

Thank you very much for purchasing the CYBEX Aton 5. We assure you that in the development process of the CYBEX Aton 5 we focused on safety, comfort and user friendliness. The product is manufactured under special quality surveillance and complies with the strictest safety requirements.



**WARNING!** For proper protection of your child, it is essential to use and install the CYBEX Aton 5 according to the instructions given in this manual.

**NOTE!** According to local codes the product characteristic can be different.

**NOTE!** Please always have the instruction manual at hand and store it in the dedicated slot under the seat.

## GENTILE CLIENTE

Ci congratuliamo con Lei per avere acquistato CYBEX Aton 5. Le assicuriamo che nel progettare CYBEX Aton 5 i nostri principali obiettivi sono stati la sicurezza, il comfort e la facilità di utilizzo. Il prodotto è stato elaborato sotto uno stretto controllo qualitativo e risponde ai più severi standard di sicurezza.



**ATTENZIONE!** Per garantire un'adeguata sicurezza del Vostro bambino è molto importante che l'uso e l'installazione di CYBEX Aton 5 siano effettuati seguendo scrupolosamente le istruzioni fornite in questo manuale.

**NOTA BENE!** In base alle normative locali alcune caratteristiche del prodotto potrebbero differire.

**NOTA BENE!** Raccomandiamo di tenere il manuale d'istruzioni sempre a portata di mano e di conservarlo nell'apposito alloggiamento sotto il seggiolino.

KURZANLEITUNG .....	2
ZULASSUNG.....	3
VERWENDUNG IM FAHRZEUG.....	7
ZUM SCHUTZ IHRES FAHRZEUGES! .....	7
EINSTELLEN DES TRAGEBÜGELS .....	9
ANPASSEN DER KOPFSTÜTZE .....	11
ANSCHNALLEN MITTELS GURTSYSTEM .....	11
SICHERHEIT FÜR IHR BABY .....	15
SICHERHEIT BEIM EINBAU INS FAHRZEUG.....	17
DER EINBAU INS FAHRZEUG .....	19
AUSBAU AUS DEM FAHRZEUG .....	23
SO IST IHR BABY RICHTIG GESICHERT .....	25
SO IST DIE BABYSCHALE RICHTIG EINGEBAUT .....	25
ENTFERNEN DER HERAUSNEHMBAREN EINLAGE.....	27
ÖFFNEN DES SONNENVERDECKES.....	29
CYBEX TRAVEL-SYSTEM .....	29
DEMONTAGE.....	29
PFLEGE.....	31
VERHALTEN NACH EINEM UNFALL .....	31
REINIGUNG.....	33
ENTFERNEN DES BEZUGES.....	35
ANBRINGEN DES BEZUGES.....	35
PRODUKTLEBENSDAUER .....	37
ABFALLTRENNUNG .....	39
INFORMATIONEN ZUM PRODUKT .....	39
GARANTIEBEDINGUNGEN.....	41

SHORT INSTRUCTION.....	2
APPROVAL.....	3
THE BEST POSITION IN THE CAR.....	8
FOR THE PROTECTION OF YOUR CAR!.....	8
CARRYING HANDLE ADJUSTMENT.....	10
ADJUSTING THE HEADREST.....	12
SECURING BY MEANS OF HARNESS SYSTEM.....	12
SAFETY FOR YOUR BABY.....	16
SAFETY IN THE CAR.....	18
INSTALLING THE SEAT.....	20
REMOVING THE CAR SEAT.....	24
SECURING YOUR CHILD CORRECTLY.....	26
INSTALLING THE BABY SEAT CORRECTLY.....	26
REMOVING THE INSERT.....	28
OPENING THE CANOPY.....	30
CYBEX TRAVEL-SYSTEM.....	30
DEMOUNTING.....	30
PRODUCT CARE.....	32
WHAT TO DO AFTER AN ACCIDENT.....	32
CLEANING.....	34
REMOVING THE COVER.....	36
ATTACHING THE SEAT COVERS.....	36
DURABILITY OF PRODUCT.....	38
DISPOSAL.....	40
PRODUCT INFORMATION.....	40
WARRANTY.....	42

SOMMARIO.....	2
OMOLOGAZIONE.....	3
LA POSIZIONE MIGLIORE ALL'INTERNO DELL'AUTO.....	8
PER LA SALVAGUARDIA DELL'AUTO.....	8
REGOLAZIONE DEL MANICO PER IL TRASPORTO.....	10
REGOLAZIONE DEL POGGIATESTA.....	12
PROTEZIONE MEDIANTE SISTEMA CON CINTURE.....	12
SICUREZZA DEL BAMBINO.....	16
SICUREZZA NELL'AUTO.....	18
INSTALLAZIONE DEL SEGGIOLINO.....	20
TOGLIERE IL SEGGIOLINO.....	24
FISSARE CORRETTAMENTE IL BAMBINO.....	26
INSTALLARE CORRETTAMENTE IL SEGGIOLINO.....	26
TOGLIERE IL RIDUTTORE.....	28
APERTURA DELLA CAPOTTINA.....	30
CYBEX TRAVEL-SYSTEM.....	30
SMONTAGGIO.....	30
MANUTENZIONE.....	32
IN CASO DI INCIDENTE.....	32
PULIZIA.....	34
RIMOZIONE DEL RIVESTIMENTO.....	36
FISSARE IL RIVESTIMENTO.....	36
DUREVOLEZZA PRODOTTO.....	38
SMALTIMENTO.....	40
INFORMAZIONI TECNICHE.....	40
GARANZIA.....	42

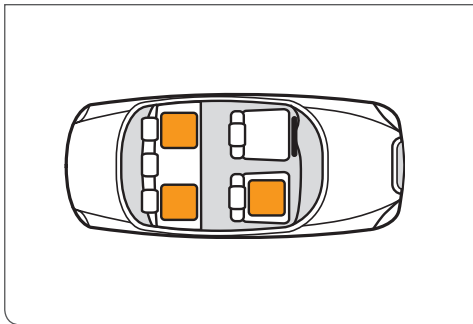

## VERWENDUNG IM FAHRZEUG



**WARNUNG!** Die Zulassung erlischt, sobald am Sitz etwas verändert wird!

**HINWEIS!** Der großvolumige Front-Airbag entfaltet sich explosionsartig und kann Ihr Kind schwer verletzen oder sogar töten.



**WARNUNG!** Verwenden Sie die Babyschale nicht auf einem Sitz, auf dem ein Frontairbag aktiviert ist. Dies gilt nicht für die so genannten Seitenairbags.

**HINWEIS!** Steht die Babyschale nicht stabil oder zu steil auf dem Fahrzeugsitz, so können Sie dies mit einer zusätzlichen Decke ausgleichen. Alternativ wählen Sie einen anderen Sitzplatz im Fahrzeug.



**WARNUNG!** Ein Baby im Auto NIE auf dem Schoß halten. Durch die enormen Kräfte, die bei einem Unfall frei werden, können Sie das Baby unmöglich festhalten. Schnallen Sie sich und ein Kind niemals zusammen mit einem Autogurt an.

## ZUM SCHUTZ IHRES FAHRZEUGES!

An einigen Autositzen aus empfindlichem Material (z.B. Velours, Leder, etc.) können durch die Benutzung von Kindersitzen mögliche Gebrauchsspuren und/oder Abfärbungen auftreten. Um das zu vermeiden, können Sie z.B. eine Decke oder ein Handtuch unterlegen.



## THE BEST POSITION IN THE CAR

**!** **WARNING!** Approval of the seat expires immediately in case of any modification!

**NOTE!** High volume front-airbags expand explosively. This can result in the death or injury of the child.

**!** **WARNING!** Do not use the Aton 5 in front seats equipped with activated front-airbag. This does not apply to so-called side-airbags.

**NOTE!** If the baby seat is not stable or sits too steeply in the car, you can use a blanket or a towel to compensate. Alternatively, you should choose another place in the car.

**!** **WARNING!** Never hold a baby on your lap while driving. Due to the enormous forces released in an accident, it will be impossible to hold onto the baby. Never use the same seat belt to secure yourself and the child.

## FOR THE PROTECTION OF YOUR CAR!

It is possible that some car seats that are made of soft material (e.g. velours, leather, etc.) may show signs of usage and/or discolouration. In order to avoid this, you could, for example, place a cover or towel underneath it.

## LA POSIZIONE MIGLIORE ALL'INTERNO DELL'AUTO

**!** **ATTENZIONE!** La validità del prodotto decade automaticamente in caso di modifiche e manomissioni!

**NOTA BENE!** Gli airbag anteriori hanno apertura automatica esplosiva e possono provocare gravi ferite o la morte del bambino.

**!** **ATTENZIONE!** Non utilizzare CYBEX Aton 5 sui sedili anteriori di veicoli dotati di airbag non disinnescibile. L'avvertimento non riguarda i cosiddetti airbag-laterali.

**NOTA BENE!** Se il seggiolino è in una posizione instabile o troppo rialzata consigliamo di utilizzare un telo o un asciugamano per compensare. Oppure, di scegliere un'altra collocazione nell'auto.

**!** **ATTENZIONE!** Non tenere mai in braccio il bambino se alla guida. A causa delle notevoli forze in caso di impatto, sarebbe impossibile riuscire a proteggerlo. Non utilizzare mai la stessa cintura di sicurezza per allacciare il vostro corpo e quello del bambino.

## PER LA SALVAGUARDIA DELL'AUTO

Nel caso di sedili in materiali particolarmente delicati (per esempio velluto, pelle, ecc.) per evitare danneggiamenti consigliamo di stendere un telo protettivo sotto il seggiolino.

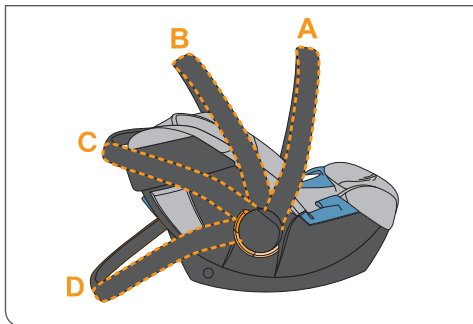

Ferner weisen wir in diesem Zusammenhang auf unsere Reinigungshinweise hin, die vor der ersten Verwendung des Sitzes unbedingt beachtet werden sollten.

## EINSTELLEN DES TRAGEBÜGELS

**!** **WARNUNG!** Schnallen Sie Ihr Kind immer mit dem integrierten Gurtsystem an.

Sie können den Tragebügel in 4 Positionen einrasten lassen:

- A:** Fahrzeug- und Trageposition.
- B+C:** Zum Hineinlegen Ihres Babys.
- D:** Zum sicheren Stand auf einer ebenen Fläche außerhalb des Fahrzeugs.

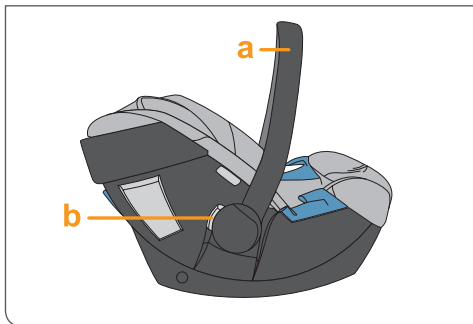

**!** **WARNUNG!** Um zu verhindern, dass der Sitz während des Tragens kippt, überprüfen Sie, ob der Tragebügel in der Trageposition **A** eingerastet ist.

- Zur Verstellung des Tragebügels drücken Sie gleichzeitig die beiden Tasten **b** links und rechts am Tragebügel **a**.
- Schwenken Sie nun mit gedrückten Tasten **b**, den Tragebügel **a** vor oder zurück, bis er selbsttätig in der gewünschten Position einrastet.

In this context, we would also like to refer to you to our cleaning instructions, which must absolutely be followed before the first use of the seat.

## CARRYING HANDLE ADJUSTMENT

**!** **WARNING!** Always secure the baby with the integrated harness system.

The carrying handle can be adjusted into 4 different positions:

- A:** Carrying/Driving-Position.
- B+C:** For placing the baby in the seat.
- D:** Safe sitting position outside the car.

**!** **WARNING!** In order to avoid unwanted tilting of the seat whilst carrying, make sure that the handle is locked in the carrying position **A**.

- In order to adjust the handle press buttons **b** on left and right side on the handle **a**.
- Adjust the carrying handle **a** to the desired position by pressing the buttons **b**.

Con l'occasione ricordiamo di fare riferimento anche alle istruzioni per il lavaggio, che devono essere seguite scrupolosamente prima dell'utilizzo.

## REGOLAZIONE DEL MANICO PER IL TRASPORTO

**!** **ATTENZIONE!** Allacciare sempre il bambino con il sistema di cinture integrato.

Il manico per il trasporto può essere regolato in 4 diverse posizioni:

- A:** Posizione di trasporto/di viaggio
- B+C:** Posizione per l'inserimento del bambino nel seggiolino
- D:** Posizione di seduta in sicurezza al di fuori dell'auto.

**!** **ATTENZIONE!** Per evitare il rischio di capovolgimento durante il trasporto, assicuratevi sempre che il manico sia fissato nella posizione di trasporto **A**.

- Per regolare la posizione del manico premere i pulsanti **b** su ambo i lati del manico **a**.
- Regolare il manico **a** per il trasporto nella posizione desiderata premendo i pulsanti **b**.

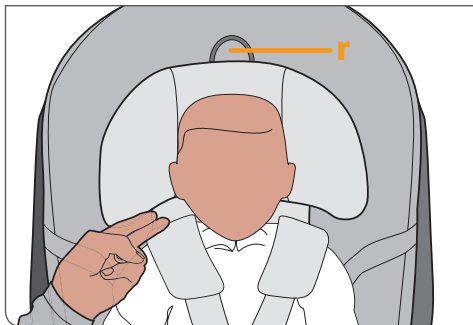

## ANPASSEN DER KOPFSTÜTZE

**HINWEIS!** Nur eine in optimaler Höhe eingestellte Kopfstütze gewährt ihrem Kind größtmöglichen Schutz und Komfort. Die Höhenverstellung kann in acht Positionen erfolgen.

- Die Kopfstütze muss so eingestellt werden, dass max. zwei Finger breit oder weniger zwischen Schulter des Kindes und Kopfstütze frei bleiben.
- Ziehen Sie den Verstellschleife **r** an der Oberseite der Kopfstütze nach oben, und führen Sie die Kopfstütze in die gewünschte Position.
- In den untersten Positionen der Kopfstütze, kann die Sitzeinlage durch Falten des unteren Bereiches als Sitzverkleinerer für Neugeborene verwendet werden.

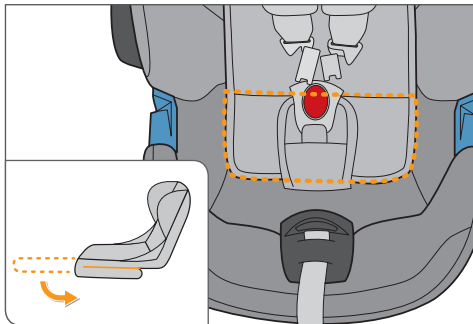

## ADJUSTING THE HEADREST

**NOTE!** Only when adjusted to the most suitable height does the headrest offer your child the highest degree of protection and safety. The height of the headrest can be adjusted to eight different positions.

- The headrest must be adjusted to leave free two fingers' width between the Child's shoulder and the headrest.
- Activate the adjustable handle ring on the upper side of the headrest **r** and bring the headrest into the required position.
- In the lowest positions of the headrest, the seat insert can be used as a newborn support by simply folding the lower part.

## REGOLAZIONE DEL POGGIATESTA

**ATTENZIONE!** Il poggiatesta offre il grado di sicurezza e protezione maggiore solo regolato nella posizione più corretta. Il poggiatesta può essere regolato in otto diverse posizioni.

- Il poggiatesta deve essere regolato per lasciare appena lo spazio di due dita tra le spalle e il poggiatesta.
- per regolare il poggiatesta tirare la leva **r** (come da foto) e portarlo alla posizione corretta.
- Nella posizione più bassa del poggiatesta, l'inserto seduta, con la parte inferiore ripiegata, può essere usato come supporto per neonato.

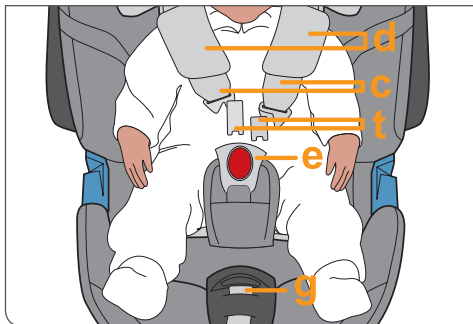

## ANSCHNALLEN MITTELS GURTSYSTEM

Die Schultergurte **c** sind mit der Kopfstütze fest verbunden und müssen nicht separat eingestellt werden. Achten Sie darauf, dass die Kopfstütze ordnungsgemäß eingearastet ist, bevor Sie den Sitz verwenden.

**HINWEIS!** Sorgen Sie dafür, dass der Kindersitz frei von Spielsachen und harten Objekten ist.

- Lockern Sie die Schultergurte, indem Sie die Verstell-taste am Zentralversteller **g** betätigen und gleichzeitig beide Schultergurte **c** nach oben ziehen.
- Öffnen Sie das Gurtschloss **e** durch kräftiges Drücken der roten Taste.

**HINWEIS!** Bitte ziehen Sie immer am Schultergurt **c** und nicht an den Gurtpolstern **d**.

- Setzen Sie ihr Kind in den Kindersitz.
- Führen Sie die Schultergurte **c** gerade über die Schul-tern ihres Kindes.

**HINWEIS!** Achten Sie darauf, dass die Schultergurte **c** nicht verdreht sind.

- Führen Sie die beiden Schlosszungen **t** zusammen, und rasten Sie diese im Gurtschloss **e** mit einem hör-baren „CLICK“ ein.
- Ziehen Sie behutsam am Zentralverstellgurt **g**, um die Schultergurte **c** soweit zu straffen, bis diese am Körper ihres Kindes anliegen.

**HINWEIS!** Für den optimalen Schutz des Cybex Aton 5 sollten die Schultergurte **c** so nahe wie möglich am Körper anliegen.

## SECURING BY MEANS OF HARNESS SYSTEM

The shoulder belts are firmly attached to the headrest and must not be adjusted separately. Make sure that the headrest is correctly locked in place before you use the seat.

**NOTE!** Make sure that the child seat is free of toys and hard objects.

- Loosen the shoulder belts by activating the adjustment handle on the central adjuster and simultaneously pulling both shoulder belts upwards.
- Open the belt buckle **e** by pressing firmly on the red button.

**NOTE!** Always pull on the shoulder belt **c** never pull on the shoulder pads **d**.

- Put the child in the child seat.
- Adjust the shoulder belts **c** to fit exactly over your child's shoulders.

**NOTE!** Make sure that the shoulder belts **c** are not twisted or crossed over.

- Bring both belt tongues **t** together and lock them into place in the belt buckle **e** with an audible "CLICK".
- Gently and cautiously pull on the central adjuster belt **g**, in order to tighten the shoulder belts **c** until they lie against the body of your child.

**NOTE!** In order to gain optimum protection from the Cybex Aton 5, the shoulder belts **c** should lie as close as possible to the body.

## PROTEZIONE MEDIANTE SISTEMA CON CINTURE

Le cinture sono saldamente attaccate al poggiatesta e non devono essere regolate separatamente. Assicuratevi che il poggiatesta sia bloccato correttamente prima di utilizzare il seggiolino.

**ATTENZIONE!** Assicuratevi che il seggiolino sia libero da oggetti duri e/o giocattoli .

- Allentare le cinture premendo il pulsante centrale **g** e poi tirare contemporaneamente entrambe le cinture (**c**) verso l'esterno.
- Slacciare le cinture premendo forte il pulsante centrale rosso.

**ATTENZIONE!** Tirare sempre le cinture alla posizione **c**; mai tirare la parte delle spalline di protezione **d**.

- Sedere il bambino nel seggiolino auto.
- Regolare le cinture di sicurezza **c** per portarle sempre nella posizione più corretta .

**ATTENZIONE!** Assicuratevi che le cinture **c** non siano attorcigliate prima di legare il bambino.

- Congiungete entrambi gli agganci delle cinture **t** e allacciateli al blocco centrale **e**. Sentirete un "CLICK" quando saranno correttamente agganciate.
- Premere leggermente sul pulsante di regolazione centrale **g** per correggere la lunghezza delle cinture **c** in modo che restino sempre vicine al corpo del bambino.

**ATTENZIONE!** Per avere sempre una protezione ottimale tramite Aton 5, le cinture di sicurezza **c** devono rimanere sempre il più possibile vicine al corpo del bambino



## SICHERHEIT FÜR IHR BABY

**HINWEIS!** Schnallen Sie Ihr Baby in der Babyschale immer an und lassen Sie Ihr Baby niemals aus den Augen, wenn Sie es auf erhöhten Flächen abstellen. (z.B. Wickelkommode, Tisch, Bank, Sessel...)



**WARNUNG!** Die Kunststoffteile der Babyschale heizen sich in der Sonne auf. Ihr Baby kann sich daran verbrennen. Schützen Sie Ihr Baby und die Babyschale vor intensiver Sonneneinstrahlung (z.B. indem Sie ein helles Tuch über die Schale legen).

- Nehmen Sie Ihr Baby so oft wie möglich aus der Babyschale und entlasten Sie seine Wirbelsäule.
- Unterbrechen Sie dazu längere Autofahrten. Denken Sie auch außerhalb des Autos daran, Ihr Baby nicht zu lange in der Babyschale zu lassen.

**HINWEIS!** Bitte lassen Sie Ihr Kind nie unbeaufsichtigt im Fahrzeug zurück.



## SAFETY FOR YOUR BABY

**NOTE!** Always secure the baby in the child seat and never leave your child unattended when putting the Aton 5 on elevated surfaces (e.g. diaper changing table, table, bench ...).



**WARNING!** Plastic parts of Aton 5 heat up in the sun. Your baby may get burnt. Protect your baby and the car seat from intense exposure to the sun (e.g. putting a white blanket over the seat).

- Take your baby out of the car seat as often as possible in order to relax its spine.
- Interrupt longer journeys. Remember this as well, when using the Aton 5 outside the car.

**NOTE!** Never leave your child in the car unattended.

## SICUREZZA DEL BAMBINO

**NOTA BENE!** Allacciare sempre il bambino quando all'interno del seggiolino e non lasciarlo mai per alcun motivo incustodito quando l'Aton 5 è posto su superfici rialzate (es. tavolo per il cambio, panchina, ecc).



**ATTENZIONE!** Le parti in plastica del seggiolino tendono a riscaldarsi se esposte al sole. Per evitare il rischio di scottature al bambino, proteggerlo e proteggere il seggiolino da un'eccessiva esposizione al sole (per esempio stendendo un telo bianco sul seggiolino).

- Cercate di interrompere sedute troppo prolungate del bambino nel seggiolino, sollevandolo quando possibile per permettergli di rilassare la colonna vertebrale.
- Prevedere quindi soste durante il viaggi più lunghi. Ma anche durante i tragitti non in automobile.

**NOTA BENE!** Non lasciare MAI il bambino incustodito nell'autovettura.

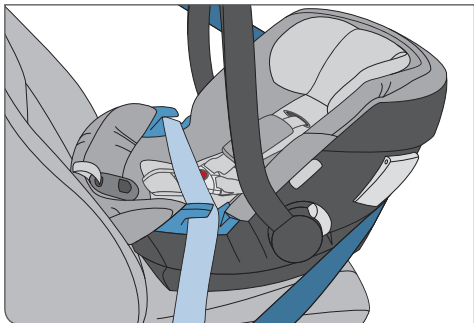
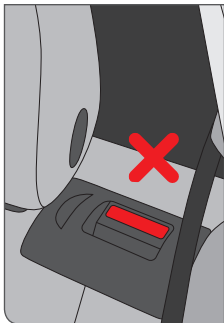
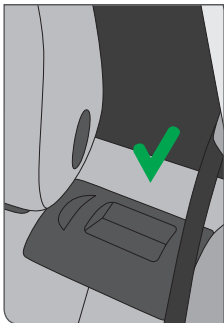

## SICHERHEIT BEIM EINBAU INS FAHRZEUG

Achten Sie zum Schutz aller Fahrzeuginsassen stets darauf, dass ...

- die umklappbaren Rückenlehnen der Fahrzeugsitze eingeklappt sind und sich in einer aufrechten Position befinden
- bei Einbau der Babyschale auf dem Beifahrersitz, dieser in der hintersten Position steht



**WARNUNG!** Verwenden Sie die Babyschale nicht auf einem Sitz, auf dem ein Frontairbag aktiviert ist. Dies gilt nicht für die so genannten Seitenairbags.

- im Fahrzeug alle beweglichen Gegenstände gesichert sind
- alle Personen im Fahrzeug angeschnallt sind



**WARNUNG!** Benutzen Sie niemals andere als die in der Bedienungsanleitung beschriebenen und am Sitz markierten Punkte, um den Kindersitz zu befestigen.



**WARNUNG!** Die Babyschale muss, auch dann wenn sie nicht benutzt wird, immer mit dem Fahrzeuggurt befestigt sein. Bereits bei einer Notbremsung oder einem geringen Aufprall kann eine unbefestigte Babyschale andere Mitfahrer und Sie selbst verletzen.



**WARNUNG!** Achten Sie immer darauf, dass die Einzelteile des Kindersitzes niemals gestaucht oder eingeklemmt werden (z.B. durch die Fahrzeuggür oder durch Verstellen der Rückbank).

## SAFETY IN THE CAR

In order to guarantee the best possible safety for all passengers make sure that ...

- foldable backrests in the car are locked in their upright position
- when installing the Aton 5 on the front passenger seat, adjust the car seat in rearmost position

**!** **WARNING!** Never use the Aton 5 on a car seat equipped with a front-airbag. This does not apply to so-called side airbags.

- you properly secure all objects likely to cause injury in the case of an accident
- all passengers in the car are buckled up

**!** **WARNING!** Do not use any load bearing contact points other than those described in the instructions and marked in the child restraint.

**!** **WARNING!** The child seat must always be secured with the seat belt even if not in use. In case of an emergency brake or accident, an unsecured child seat may injure other passengers or yourself.

**!** **WARNING!** Always ensure that the individual components of the child seat are never compressed or jammed (e.g. by the car door or while adjusting the back seat.)

## SICUREZZA NELL'AUTO

Per garantire la massima sicurezza di tutti i passeggeri nell'auto è necessario ...

- verificare che tutti gli schienali reclinabili siano ben fissati nella posizione eretta
- nel caso l'Aton 5 sia installato sul sedile passeggero anteriore, verificare che esso si trovi nella posizione più arretrata

**!** **ATTENZIONE!** Non posizionare MAI l'Aton 5 sul sedile anteriore passeggero in auto dotate di airbag. L'avvertenza vale soltanto per airbag frontale, non per quelli laterali.

- assicurare in modo appropriato tutti gli oggetti che potrebbero costituire pericolo di ferite in caso di incidente.
- che tutti i passeggeri nel veicolo abbiano le cinture allacciate.

**!** **ATTENZIONE!** Non utilizzare punti di contatto portanti diversi da quelli descritti nelle istruzioni e contrassegnati sul sistema di ritenuta.

**!** **ATTENZIONE!** Il seggiolino deve sempre essere fissato con la cintura di sicurezza dell'auto, anche quando non utilizzato. In caso di frenata brusca o di incidente, un seggiolino non fissato potrebbe ferire altri passeggeri o il guidatore.

**!** **ATTENZIONE!** Verificare sempre che le singole parti del seggiolino non siano mai bloccate o compresse (ad esempio tra la portiera dell'auto o durante la regolazione del sedile).

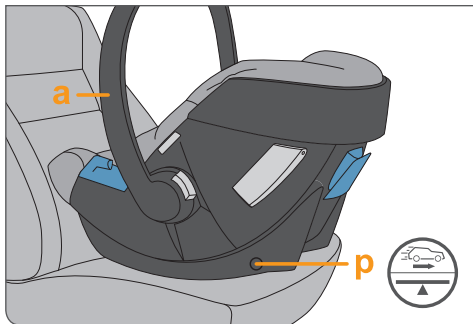

## DER EINBAU INS FAHRZEUG

- Vergewissern Sie sich, dass der Tragebügel **a** in der Fahrzeugposition **A** ist. (siehe Seite 9)
- Stellen Sie die Babyschale entgegen der Fahrtrichtung auf den Fahrzeugsitz. (Die Füße des Kindes zeigen in Richtung Fahrzeugsitzlehne.)
- Der CYBEX Aton 5 ist auf allen Plätzen mit Dreipunkt-Automatikgurt verwendbar. Wir empfehlen generell, den Sitz hinten im Fahrzeug zu verwenden. Vorne ist Ihr Kind bei einem Unfall in den meisten Fällen höheren Gefahren ausgesetzt.

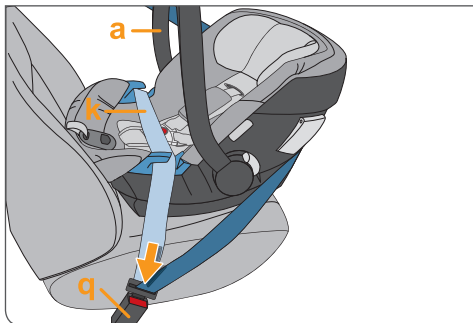

**! WARNUNG!** Der Sitz ist nicht für die Verwendung mit einem 2-Punkt- oder Beckengurt geeignet. Bei Sicherung mit einem 2-Punkt-Gurt kann es bei einem Unfall zu schweren oder tödlichen Verletzungen des Kindes kommen.

- Stellen Sie sicher, dass die Einbaumarkierung seitlich am Warnaufkleber **p** des Sitzes parallel zum Fahrzeugboden steht.
- Ziehen Sie den Fahrzeuggurt heraus und führen Sie ihn über die Babyschale.
- Rasten Sie die Schlosszunge im Fahrzeug-Gurtschloss **q** ein.

## INSTALLING THE SEAT

- Make sure that the carrying handle **a** is in the upper position **A**. (see page 10)
- Place the seat against driving position on the car seat. (The feet of the baby point in the direction of the backrest of the car seat).
- CYBEX Aton 5 can be used on all seats with a three-point automatic retractor belt. We generally recommend to use the seat in the back of the vehicle. In the front, your child is usually exposed to higher risks in case of an accident.



**WARNING!** The seat must not be used with a two-point belt or a lap belt. When securing your child with a two-point belt, this may result in injuries or death of the child.

- Make sure that the horizontal marking on the safety sticker **p** is parallel to the floor.
- Pull the three-point belt over the child seat.
- Insert the belt tongue into the car belt buckle **q**.

## INSTALLAZIONE DEL SEGGIOLINO

- Assicurarsi che il manico per il trasporto **a** sia nella posizione più rialzata **A**. (Vedi pag. 10)
- Collocare il seggiolino sul sedile in direzione opposta a quella di marcia. (I piedi del bambino verso lo schienale del sedile)
- CYBEX Aton 5 può essere utilizzato in tutti i sedili con cinture di sicurezza automatiche a tre punti. Generalmente raccomandiamo di utilizzare il seggiolino nei sedili posteriori dei veicoli. Se utilizzato nel sedile anteriore, il bambino è generalmente esposto a rischi maggiori in caso di incidente.



**ATTENZIONE!** Il seggiolino NON può essere utilizzato su sedili con cinture a due punti o soltanto quella ventrale. Fissando il bambino con cinture a due punti soltanto lo si espone a grave rischio di ferite o di morte in caso di incidente.

- Verificare che la marcatura orizzontale sull'adesivo di sicurezza **p** risulti parallela al pavimento.
- Tirare la cintura a tre punti e farla passare attorno al seggiolino.
- Inserire il gancio di chiusura nella fibbia **q**.

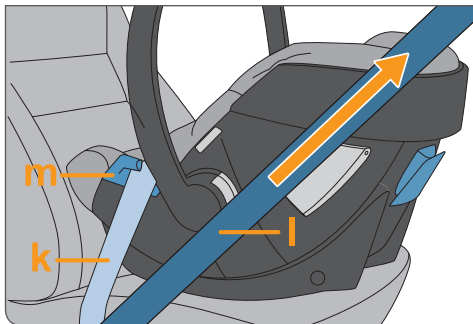

- Legen Sie den Beckengurt **k** in die blauen Gurtführungen **m** an beiden Seiten des Babyschalen-Randes ein.
- Straffen Sie den Beckengurt **k**, indem Sie am Diagonalgurt **l** in Fahrtrichtung ziehen.
- Ziehen Sie den Diagonalgurt **l** hinter das Kopfende der Babyschale.

**HINWEIS!** Fahrzeuggurt dabei nicht verdrehen.

- Führen Sie den Diagonalgurt **l** durch die hintere blaue Gurtführung **n**.
- Straffen Sie den Diagonalgurt **l**.

**HINWEIS!** Der Gurt muss durch die blaue Gurtführung und unterhalb des ausgeklappten Seitenaufprallschutzes geführt werden.

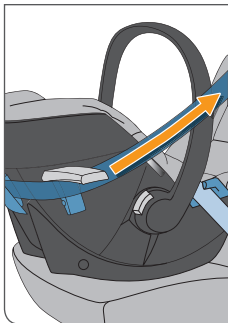
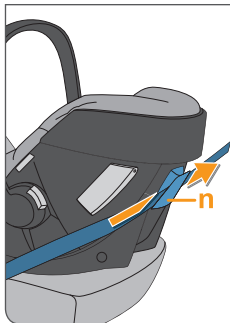

- Insert the lap belt **k** into the blue belt guides **m** on both sides of the car seat.
- Pull the diagonal belt **l** in driving direction to tighten the lap belt **k**.
- Pull the diagonal belt **l** behind the top end of the baby seat.

**NOTE!** Do not twist the car belt.

- Bring the diagonal belt **l** into the blue belt slot **n** on the back.
- Tighten the diagonal belt **l**.

**NOTE!** The seat belt must run through the blue belt routing and below the unfolded Linear Side-impact Protection.

- Inserire la parte di cintura ventrale **k** nelle guide **m** su ambo i lati del seggiolino.
- Tirare la parte diagonale della cintura **l** per stringere la parte ventrale **k**.
- Posizionare quindi la parte diagonale della cintura **l** sull'estremità anteriore del seggiolino.

**NOTA BENE!** Non attorcigliare la cintura!

- Posizionare la cintura diagonale **l** nell'apposita fessura **n** di colore blu sul retro.
- Stringere la cintura diagonale **l**.

**NOTA BENE!** La cintura di sicurezza deve passare all'interno degli appositi spazi blu e dietro alla protezione LSP aperta

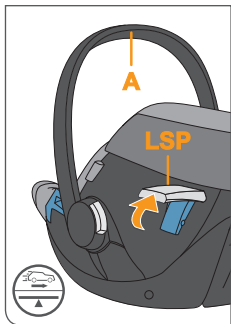

- Zur Verbesserung des Seitenaufprallschutzes klappen Sie den türseitigen linearen Seitenprotector (**LSP**) nach oben.

**HINWEIS!** Der von der Fahrzeugtür abgewandte Seitenprotector (**LSP**) darf nicht ausgeklappt werden.

- Dieser rastet mit einem hörbaren KLICK in seiner Position ein.

**HINWEIS:** Beim Einbau der Babyschale auf einem mittleren Sitzplatz dürfen Sie den linearen Seitenaufprallschutz (**LSP**) nicht ausklappen.



**WARNUNG!** Der ausgeklappte Seitenaufprallschutz (**LSP**) dient nicht als Tragegriff oder zur Befestigung der Babyschale.

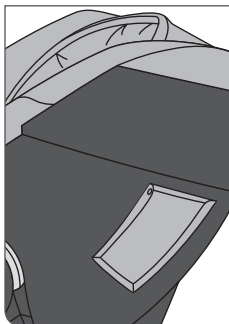
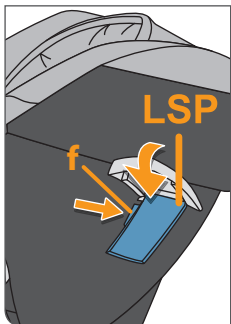

### AUSBAU AUS DEM FAHRZEUG

Durch Drücken des Sperrblockes **f** können Sie den linearen Seitenaufprallschutz (**LSP**) wieder einklappen.

**HINWEIS:** Um Ihr Fahrzeug sowie die Babyschale vor Beschädigung zu schützen, muss der Seitenprotector (**LSP**) vor der Entnahme wieder eingeklappt werden.

- Nehmen Sie den Gurt aus der hinteren blauen Gurtführung **n**.
- Öffnen Sie das Auto-Gurtschloss **q** und nehmen Sie den Beckengurt **k** aus den blauen Gurtführungen **m**.



- Lift up the linear-side impact protection (LSP) device to improve side protection during a side collision.

**NOTE:** It is not allowed to lift up the side protector (LSP) on the side turned away from the vehicle door.

- Listen for an audible CLICK, when it locks

**NOTE:** When using the Aton 5 on a middle position in the vehicle, it's prohibited to fold out the (LSP) device.



**WARNING!** Using the (LSP) device to carry or to fasten the Aton 5 is prohibited.

## REMOVING THE CAR SEAT

By pressing the locking device **f**, you can fold the device (LSP) downwards into the original position.

**NOTE:** Before removing the Aton 5 from the vehicle, fold the (LSP) devices back into place. This protects the (LSP) device and the vehicle itself from damage.

- Take the seat belt out of the blue belt slot **n** in the back.
- Open the car buckle **q** and take the lap belt **k** out of the blue belt slots **m**.

- Sollevare il dispositivo **LSP** (protezione lineare nell'impatto laterale) per migliorare la protezione in caso di incidente con collisione laterale.

**NOTA BENE:** è vietato sollevare la protezione LSP nel lato interno, il più lontano dalla porta del veicolo.

- Verificare che la protezione sia fissata correttamente in posizione, dovrete sentire il CLICK.

**NOTA BENE:** Quando Aton 5 viene posizionato nella parte centrale del sedile posteriore, non si deve rialzare il sistema **LSP**.



**Attenzione!** E' Assolutamente vietato utilizzare il sistema **LSP** per il trasporto o per il fissaggio di Aton 5.

## TOGLIERE IL SEGGIOLINO

Premendo il pulsante di blocco **f**, è possibile chiudere il dispositivo (LSP) riponendolo in posizione originale

**NOTA BENE:** Prima di togliere Aton 5 dal veicolo, ripiegare i dispositivi **LSP** nella posizione originale. Questo protegge sia il sistema **LSP** che la vettura da eventuali danni.

- Togliere la cintura dalla fessura **n** di colore blu sul retro.
- Slacciare la cintura dalla fibbia **q** e sfilare la cintura dagli alloggiamenti **m** di colore blu.

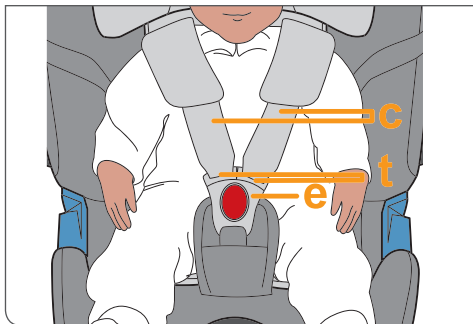

## SO IST IHR BABY RICHTIG GESICHERT

Prüfen Sie zur Sicherheit Ihres Babys, dass ...

- die Schultergurte **c** der Babyschale körpernah anliegen, ohne das Baby einzuengen
- die Position der Kopfstütze richtig eingesellt ist
- die Schultergurte **c** nicht verdreht sind
- die Schlosungen **t** im Gurtschloss **e** eingerastet sind

## SO IST DIE BABYSCHALE RICHTIG EINGEBAUT

Prüfen Sie zur Sicherheit Ihres Babys, dass ...

- die Babyschale entgegen der Fahrrichtung befestigt ist (die Füße des Kindes zeigen in Richtung Fahrzeugsitzlehne)
- die Babyschale nur dann auf dem Beifahrersitz befestigt ist, wenn kein Front-Airbag auf die Babyschale einwirken kann
- der Aton 5 mit einem 3-Punkt-Gurt befestigt ist
- der Beckengurt **k** durch die beiden blauen Gurtführungen **m** am Rand der Babyschale verläuft
- der Diagonalgurt **l** durch die blaue Gurtführung **n** an der Rückenlehne der Babyschale verläuft

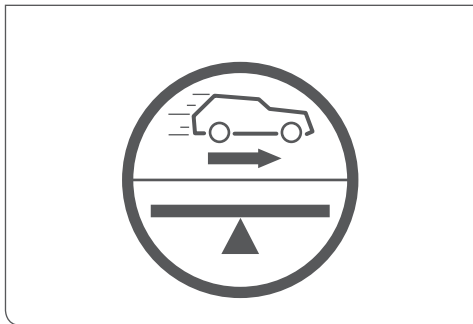

## SECURING YOUR CHILD CORRECTLY

For the safety of your child please check ...

- if the shoulder belts **c** fit well to the body without restricting the baby
- that the headrest is adjusted to the correct height
- if the shoulder belts **c** are not twisted
- if the buckle tongues **t** are fastened in the buckle **e**

## INSTALLING THE BABY SEAT CORRECTLY

For the safety of your child please make sure ...

- that the Aton 5 is positioned against driving direction (the feet of the baby point in the direction of the backrest of the car seat)
- if the car seat is installed in front, that the front-airbag is deactivated
- that Aton 5 is secured with a 3-point belt
- that the lap belt **k** is running through the belt slots **m** on each side of the baby seat
- that the diagonal belt **l** is running through the blue belt hook **n** on the back of the baby seat

## FISSARE CORRETTAMENTE IL BAMBINO

Per la massima sicurezza del bambino raccomandiamo di verificare...

- che le cinture di sicurezza per le spalle **c** siano ben aderenti al suo corpo, senza stringerlo eccessivamente
- che il poggiatesta sia sempre regolato all'altezza giusta
- che le cinghie non siano in alcun modo attorcigliate
- che gli agganci delle cinture **t** siano ben fissati all'interno della fibbia **e**

## INSTALLARE CORRETTAMENTE IL SEGGIOLINO

Per la sicurezza del bambino è necessario verificare...

- che il seggiolino Aton 5 sia sempre posizionato in direzione contraria al senso di marcia (i piedi del bambino devono trovarsi verso lo schienale del sedile)
- che, nel caso il seggiolino CYBEX Aton 5 sia collocato sul sedile anteriore, l'airbag frontale sia disattivato
- che il seggiolino Aton 5 sia fissato con cinture di sicurezza a tre punti
- che la parte di cintura ventrale **k** scorra correttamente attraverso le apposite guide **m** su ambo i lati del seggiolino
- che la parte di cintura diagonale **l** scorra attraverso il gancio di fissaggio **n** di colore blu sul retro del seggiolino

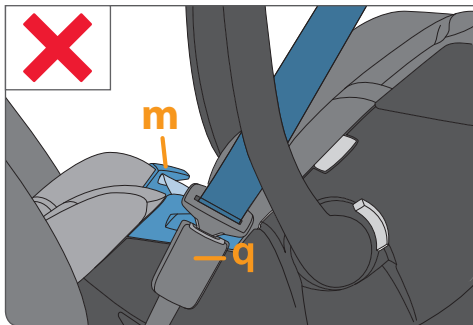

- das Auto-Gurtschloss **q** nicht in die blaue Gurtführung **m** reicht
- der Autogurt straff und nicht verdreht ist
- die Babyschale waagrecht im Fahrzeug steht (Markierung)

**!** **WARNUNG!** Es kann vorkommen, dass das Schlossteil **q** des Autogurtes zu lang ist, sodass dieser bis an die blauen Gurtführungen der Schale heranreicht. Dadurch kann die Babyschale nicht straff befestigt werden. Wählen Sie in diesem Fall im Auto einen anderen Sitzplatz für die Babyschale.

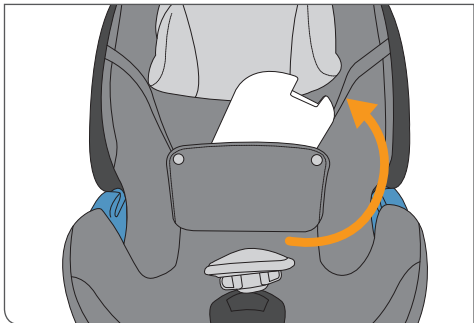

## ENTFERNEN DER HERAUSNEHMBAREN EINLAGE

Die bereits bei Auslieferung in der Schale integrierte Einlage gibt Ihrem noch kleinen Baby die notwendige Unterstützung und bringt mehr Liegekomfort und Halt für Neugeborene. Zur Entfernung lösen Sie den Bezug im unteren Bereich, danach heben Sie die herausnehmbare Einlage leicht an und nehmen sie aus der Schale.

Ab ca. 3 Monaten sollte der Einleger in der Schale entfernt werden, um ausreichend Platz für ihr Kind zu schaffen.

- that the car buckle **q** is not reaching all the way to the blue belt slot **m**
- that the car belt is tight and not twisted
- that the Aton 5 is vertically installed on the car seat (see marking)



**WARNING!** In some cases the buckle **q** of the car safety belt may be too long and reach into the belt slots of the CYBEX Aton 5, making it difficult to install the Aton 5 securely. If this is the case please choose another position in the car.

- che il punto di fissaggio della cintura dell'auto **q** non raggiunga l'altezza delle guide **m** del seggiolino
- che la cintura dell'auto sia ben tesa e non attorcigliata
- che l'Aton 5 sia installato in posizione verticale sul sedile dell'auto (vedi contrassegno)



**ATTENZIONE!** In alcuni casi il punto di fissaggio della cintura **q** si trova in posizione più rialzata, arrivando all'altezza delle guide per la cintura dell'Aton 5. Ciò compromette un'installazione corretta del seggiolino. In questo caso raccomandiamo di scegliere un'altra posizione per l'installazione del seggiolino.

## REMOVING THE INSERT

The insert, which is preinstalled when purchased, helps to support lying comfort and fit for the smallest babies. In order to remove the insert please loosen the cover in the baby seat, lift the insert a little bit and take it out of the seat.

The insert may be removed after approx. 3 months to provide more space.

## TOGLIERE IL RIDUTTORE

Il riduttore, preinstallato all'acquisto, fornisce maggiore supporto e comfort ai bambini più piccoli. Per toglierlo basta allentare il rivestimento del seggiolino e sollevare delicatamente il riduttore.

Il riduttore potrà essere rimosso quando il bambino ha circa 3 mesi per concedergli maggiore spazio.

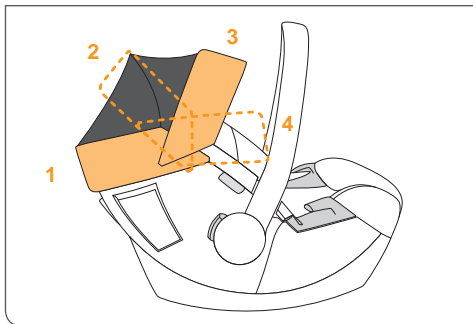

## ÖFFNEN DES SONNENVERDECKES

Ziehen Sie die Kunststoffabdeckung des Sonnenverdeckes von der Schale weg. Zum Einklappen schwenken Sie das Sonnenverdeck in die Ausgangsposition zurück.

## CYBEX TRAVEL-SYSTEM

Befolgen Sie die Gebrauchsanweisung Ihres Kinderwagens!

Zur Montage setzen Sie die Babyschale mit dem Kopfende in Fahrtrichtung auf die Adapter des ausgeklappten CYBEX Buggy, so dass die Babyschale beidseitig hörbar einrastet.

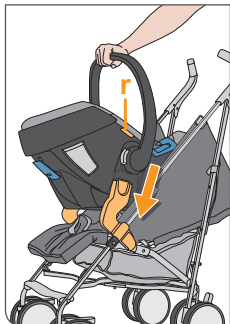

Kontrollieren Sie immer, ob die Babyschale fest mit dem Buggy verbunden ist.

## DEMONTAGE

Zur Entriegelung halten Sie die beiden Entriegelungstasten r der Babyschale gedrückt und heben Sie die Schale nach oben.

## OPENING THE CANOPY

Pull the canopy panel away from the seat and turn the canopy up. To fold away the canopy turn it back to its basic position.

## CYBEX TRAVEL-SYSTEM

Please follow the instruction manual supplied with your push chair.

In order to attach the CYBEX Aton 5 please place it against driving direction on the adapters of the CYBEX buggy. You will hear an audible CLICK when the baby seat is locked into the adapters.

Always double check if the baby seat is securely fastened to the buggy.

## DEMOUNTING

To unlock the baby seat keep the release buttons pressed and then lift the shell up.

## APERTURA DELLA CAPOTTINA

Ruotare verso l'alto il pannello di protezione e aprire la capottina. Per chiudere la capottina, spingere semplicemente il pannello verso la posizione iniziale.

## CYBEX TRAVEL-SYSTEM

Vi preghiamo di seguire le istruzioni contenute nel manuale del passeggino.

Per fissare il CYBEX Aton 5 disporlo in posizione contraria al senso di marcia sugli adattatori del passeggino CYBEX. Il seggiolino sarà fissato quando sentirete chiaramente il CLICK di aggancio negli adattatori.

Controllare sempre bene che il seggiolino sia fissato saldamente al passeggino.

## SMONTAGGIO

Per sganciare il seggiolino tenere premuti i pulsanti e sollevare la scocca.

## **PFLEGE**

Um die größtmögliche Schutzwirkung Ihrer Babyschale zu gewährleisten, ist es unbedingt notwendig, dass Sie folgendes beachten:

- Alle wichtigen Teile der Babyschale sollten regelmäßig auf Beschädigungen kontrolliert werden.
- Die mechanischen Bauteile müssen einwandfrei funktionieren.
- Es ist unbedingt darauf zu achten, dass die Babyschale nicht zwischen harten Teilen wie Fahrzeugtür, Sitzschiene usw. eingeklemmt wird, da sie dadurch beschädigt werden kann.
- Die Babyschale muss z.B. nach einem Sturz unbedingt vom Hersteller überprüft werden.

**HINWEIS!** Es ist ratsam, bereits beim Kauf eines CYBEX Aton 5 einen zusätzlichen Bezug zu kaufen, sodass der CYBEX Aton 5 weiter benutzt werden kann, auch während des Waschens und Trocknens des Bezuges.

## **VERHALTEN NACH EINEM UNFALL**

Aufgrund eines Unfalles können am Kindersitz Beschädigungen auftreten, die mit bloßem Auge nicht erkennbar sind. Bitte tauschen Sie nach einem Unfall unbedingt den Sitz aus. Im Zweifelsfall wenden Sie sich bitte an den Händler oder Hersteller.



## PRODUCT CARE

In order to guarantee the best possible protection for your child, please take note of the following:

- All important parts of the child seat should be examined for damages on a regular basis.
- The mechanical parts must function flawlessly.
- It is essential that the child seat does not get jammed between hard parts like the door of the car, seat rail etc. which might cause damage to the seat.
- The child seat must be examined by the manufacturer after e.g. having been dropped or similar situations.

**NOTE!** When you buy a CYBEX Aton 5 it is recommended to buy a second seat cover. This allows you to clean and dry one whilst using the other one in the seat.

## WHAT TO DO AFTER AN ACCIDENT

In an accident the seat can sustain damages which are invisible to the eye. Therefore the seat should be replaced immediately in such cases. If in doubt please contact your retailer or the manufacturer.

## MANUTENZIONE

Per garantire la massima protezione del bambino è necessario tenere presente quanto segue:

- Tutte le parti importanti del seggiolino devono essere sottoposte ad un controllo regolare per verificare eventuali danni.
- Le parti meccaniche devono funzionare correttamente.
- E' essenziale che il seggiolino non venga danneggiato a causa di un eventuale schiacciamento tra il sedile dell'auto e la porta o da altri ostacoli solidi.
- Il seggiolino dovrà essere inviato al produttore per un controllo in caso di caduta o altri eventi similari.

**NOTA BENE!** Consigliamo sempre l'acquisto di un secondo rivestimento per CYBEX Aton 5. Questo consente di avere sempre il seggiolino completo di rivestimento mentre uno dei due viene lavato e pulito.

## IN CASO DI INCIDENTE

In caso di incidente il seggiolino può essere soggetto a danni non immediatamente visibili. A seguito di un incidente il seggiolino dovrebbe essere immediatamente sostituito. Per qualsiasi dubbio vi preghiamo di contattare il rivenditore o il produttore.

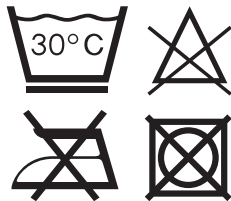

## REINIGUNG

Es ist darauf zu achten, dass nur ein Original CYBEX Aton 5 Sitzbezug verwendet wird, da auch der Bezug ein wesentlicher Bestandteil der Funktion ist. Ersatzbezüge erhalten Sie im Fachhandel.

**HINWEIS!** Bitte den Bezug vor der ersten Verwendung waschen. Der Bezug darf bei 30°C im Schonwaschgang gewaschen werden. Sollten Sie mit mehr als 30°C waschen, kann es zu Ausfärbungen kommen. Bitte den Bezug gesondert von anderer Wäsche waschen und keinesfalls maschinell trocknen! Den Bezug keinesfalls in der prallen Sonne trocknen! Die Kunststoffteile können mit einem milden Reinigungsmittel und warmen Wasser gewaschen werden.

**!** **WARNUNG!** Bitte auf keinen Fall chemische Reinigungs- oder Bleichmittel verwenden!

**WARNUNG!** Das Gurtsystem kann nicht ausgebaut werden! Entfernen Sie niemals einzelne Bestandteile des Gurtsystems!

Sie können die Gurte mit einer lauwarmen Seifenlösung abwaschen.

## CLEANING

It is important to use only an original CYBEX Aton 5 seat cover since the cover is an essential part of the function. You may obtain spare covers at your retailer.

**NOTE!** Please wash the cover before you use it the first time. Seat covers are machine washable at max. 30°C on delicate cycle. If you wash it at higher temperature, the cover fabric may lose colour. Please wash the cover separately and never dry it mechanically! Do not dry the cover in direct sunlight! You can clean the plastic parts with a mild detergent and warm water.

**!** **WARNING!** Please do not use chemical detergents or bleaching agents under any circumstances!

**WARNING!** The integrated harness system cannot be removed from the baby seat. Do not remove parts of the harness system.

The integrated harness system can be cleaned with a mild detergent and warm water.

## PULIZIA

Il rivestimento è una parte importante per il funzionamento del seggiolino ed è indispensabile utilizzare soltanto rivestimenti originali CYBEX Aton 5. Rivestimenti di ricambio originali sono disponibili presso i rivenditori autorizzati.

**NOTA BENE!** Consigliamo il lavaggio prima del primo utilizzo. Rivestimenti lavabili in lavatrice, ciclo delicato max 30°. L'uso di temperature più elevate può scolorire i tessuti. Lavare separatamente e non asciugare mai a macchina. Non asciugare alla luce diretta del sole. Le parti in plastica possono essere pulite con detergente neutro e acqua tiepida.

**!** **ATTENZIONE!** Non usare MAI detergenti chimici o agenti sbiancanti.

**ATTENZIONE!** Il sistema di imbragatura integrato non può essere rimosso! Non rimuovere alcuna parte del sistema di imbragatura dal seggiolino.

Il sistema di imbragatura integrato può essere lavato con un detergente neutro e acqua calda.

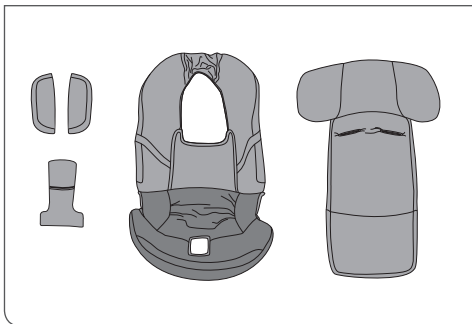

## ENTFERNEN DES BEZUGES

Der Bezug besteht aus 5 Teilen: 1 Schalenbezug, 1 Kopfstützenbezug, 2 Gurtpolster und 1 Gurtschlosspolster. Zum Entfernen gehen Sie bitte wie folgt vor:

- Öffnen Sie das Gurtschloss.
- Ziehen Sie die beiden Schulterpolster vom Gurt ab.
- Ziehen Sie den Kopfstützenbezug über den Kopfstützenrand ab
- Fädeln Sie die Schultergurte mit den Schlossezungen aus dem Kopfstützenbezug aus.
- Ziehen Sie den Kopfstützenbezug ab.
- Ziehen Sie den Hauptbezugsteil über den Schalenrand ab.
- Ziehen Sie das Gurtschloss aus dem Bezug.
- Nun können Sie den Bezug abnehmen.

**!** **WARNUNG!** Der Kindersitz darf keinesfalls ohne Bezug verwendet werden.

**HINWEIS!** Es dürfen nur CYBEX Aton 5 original Bezüge verwendet werden.

## ANBRINGEN DES BEZUGES

Führen Sie die zuvor beschriebenen Handgriffe in umgekehrter Reihenfolge aus, um den Bezug wieder zu befestigen.

**HINWEIS!** Die Schultergurte dabei nicht verdrehen oder vertauschen.

## REMOVING THE COVER

The cover consists of 5 parts. 1 seat cover, 1 headrest cover, 2 shoulder pads and 1 buckle pad. To remove the cover please follow these steps:

- Open the buckle.
- Remove the shoulder pads from the shoulder belts.
- Pull the headrest cover over the headrest rim.
- Pull the shoulder belts with the buckle tongues out of the headrest cover.
- Remove the headrest cover.
- Pull the seat cover over the seat rim.
- Pull the buckle through the seat cover.
- Now you can remove the cover part.



**WARNING!** The child seat must never be used without the cover.

**NOTE!** Use CYBEX Aton 5 covers only!

## ATTACHING THE SEAT COVERS

in order to put the covers back onto the seat, proceed in the reverse order as shown above.

**NOTE!** Do not twist the shoulder straps.

## RIMOZIONE DEL RIVESTIMENTO

La fodera comprende 5 parti. 1 fodera per la seduta, 1 fodera per il poggiatesta, 2 spalline per le cinture, 1 fodera per la fibbia centrale. Per sfoderare il seggiolino seguire questi passaggi.

- Slacciare le cinture.
- Rimuovere le spalline di protezione dalle cinture.
- Tirare verso l'alto la fodera del poggiatesta per sfilarlo
- Sfilare le cinture e la fibbia centrale dalla fodera.
- Rimuovere la fodera del poggiatesta.
- Sfilare la fodera della seduta dalla parte più alta del seggiolino.
- Sfilare le cinture e la fibbia centrale dalla fodera.
- Ora potete rimuovere la fodera della seduta.



**ATTENZIONE!** Il seggiolino di sicurezza non deve essere MAI utilizzato senza l'apposito rivestimento.

**NOTA BENE!** Utilizzare solo ed esclusivamente rivestimenti CYBEX Aton 5 originali!

## FISSARE IL RIVESTIMENTO

Per riposizionare il rivestimento sul seggiolino ripetere le operazioni sopra descritte nell'ordine inverso.

**NOTA BENE!** Fare molta attenzione a non attorcigliare mai le cinghie per le spalle.

## PRODUKTLEBENSDAUER

Durch den langsamen Verschleiß des Kunststoffs, beispielsweise durch Sonneneinstrahlung (UV), können sich die Eigenschaften des Produkts geringfügig verschlechtern.

Da in Fahrzeugen sehr große Temperaturschwankungen herrschen und andere unvorhersehbare Belastungen auftreten können, ist es notwendig, folgende Punkte zu beachten:

- Wenn das Fahrzeug längere Zeit der prallen Sonne ausgesetzt ist, muss die Babyschale aus dem Fahrzeug entfernt oder mit einem hellen Tuch abgedeckt werden.
- Prüfen Sie jährlich alle Kunststoffteile der Schale auf Beschädigung oder Veränderung von Form oder Farbe.
- Stellen Sie eine Veränderung fest, ist die Schale zu entsorgen. Veränderungen des Stoffes insbesondere das Ausbleichen sind normal und stellen keine Beeinträchtigung dar.

## DURABILITY OF PRODUCT

Since plastic materials wear out over time, e.g. from exposure to direct sunlight, the product characteristics may vary slightly.

As the car seat may be exposed to high temperature differences as well as other unforeseeable forces please follow the instructions below.

- If the car is exposed to direct sunlight for a longer period of time, the child seat must be taken out of the car or covered with a cloth.
- Examine all plastic parts of the seat for any damages or changes to their form or color on a yearly basis.
- If you should notice any changes, you must dispose of the seat. Changes to the fabric - in particular the fading of color - are normal and do not constitute a damage.

## DUREVOLEZZA PRODOTTO

Poiché con il tempo le parti in plastica tendono ad usurarsi, per esempio per esposizione eccessiva alla luce del sole, le caratteristiche del prodotto possono nel tempo subire leggere variazioni.

Poiché il seggiolino può essere esposto a notevoli variazioni di temperatura o a circostanze imprevedibili all'interno del veicolo è in ogni caso importante prendere nota di quanto segue:

- Nel caso l'automobile venga lasciata al sole per un lungo periodo consigliamo di estrarre il seggiolino dall'abitacolo o di ripararlo con un telo di copertura.
- Raccomandiamo di controllare accuratamente almeno una volta l'anno tutte le parti in plastica per verificarne eventuali danni, modifiche di forma o di colore.
- In caso di modifiche riscontrate consigliamo di non riutilizzare il seggiolino. Eventuali modifiche al tessuto di rivestimento, in particolare lo sbiadimento, sono considerate normali e non costituiscono un difetto.

## ABFALLTRENNUNG

Aus Umweltschutzgründen bitten wir den Benutzer zu Beginn (Verpackung) und am Ende (Produkteile) der Lebensdauer der Babyschale, den anfallenden Abfall zu trennen. Die Abfallentsorgung kann kommunal unterschiedlich geregelt sein. Um eine vorschriftsmäßige Entsorgung der Babyschale zu gewährleisten, setzen Sie sich mit Ihrer kommunalen Abfallentsorgung bzw. Verwaltung Ihres Wohnortes in Verbindung. Beachten Sie auf jeden Fall die Entsorgungsbestimmungen Ihres Landes.



**WARNUNG!** Bewahren Sie Verpackungsmaterial aus Kunststoff außer Reichweite Ihres Kindes auf, es besteht Erstickungsgefahr!

## INFORMATIONEN ZUM PRODUKT

Bei Fragen wenden Sie sich zuerst an Ihren Händler. Folgende Angaben sollten Ihnen vorliegen:

- Seriennummer (siehe Aufkleber).
- Marke und Typ des Autos und die Position des Sitzes, auf dem die Babyschale benutzt wird.
- Gewicht (Alter, Größe) des Kindes.

Weitere Informationen zu unseren Produkten finden Sie auch unter **[WWW.CYBEX-ONLINE.COM](http://WWW.CYBEX-ONLINE.COM)**



## DISPOSAL

For environmental reasons we kindly ask our customers to dispose of the beginning (packing) and at the end (seat parts) of the lifetime of the child seat all incidental waste properly. Waste disposal regulations may vary regionally. In order to guarantee a proper disposal of the child seat, please contact your communal waste management or administration of your place of residence. In any case, please take note of the waste disposal regulations of your country.



**WARNING!** Keep all packing materials away from children. There is a risk of suffocation!

## PRODUCT INFORMATION

If you have questions please contact your dealer first. Please collect the following information before:

- serial number (see sticker).
- brand name and type of car and the position where the seat is mounted normally.
- weight (age, size) of child.

For further information about our products please visit

**[WWW.CYBEX-ONLINE.COM](http://WWW.CYBEX-ONLINE.COM)**

## SMALTIMENTO

Per ragioni di natura ambientale chiediamo a tutti i nostri clienti di provvedere allo smaltimento appropriato di ogni parte dall'inizio (imballo) alla fine (seggolino ed ogni sua parte). Le norme per lo smaltimento variano localmente. Al fine di garantire lo smaltimento corretto preghiamo di contattare l'ufficio di competenza della vostra città di residenza per delucidazioni in merito. In ogni caso, seguire sempre le normative dello stato di residenza.



**ATTENZIONE!** Tenere tutte le parti dell'imballo lontane dalla portata dei bambini. Questo per evitare qualsiasi rischio di soffocamento!

## INFORMAZIONI TECNICHE

Per qualsiasi dubbio o informazione rivolgetevi subito al distributore. Prima di contattare il distributore accertatevi di avere questi dati:

- Numero di serie (vedi adesivo)
- Marca e modello dell'auto, posizione in cui il seggiolino viene normalmente installato.
- Peso (età, statura) del bambino.

Per ulteriori informazioni sul prodotto vi invitiamo a visitare il nostro sito: **[WWW.CYBEX-ONLINE.COM](http://WWW.CYBEX-ONLINE.COM)**

## **GARANTIEBEDINGUNGEN**

Die nachfolgenden Garantiebestimmungen gelten nur in dem Land, in dem dieses Produkt erstmalig über den Einzelhandel an einen Verbraucher verkauft wurde. Die Garantie deckt sämtliche Herstellungs- und Materialfehler ab, die im Zeitpunkt des Kaufs bestanden haben oder die innerhalb von drei (3) Jahren nach dem Erstverkauf dieses Produkts über den Einzelhandel an einen Verbraucher in Erscheinung getreten sind (Herstellergarantie). Tritt während der Garantiezeit ein Herstellungs- und Materialfehler auf, wird das Produkt kostenlos repariert oder – nach unserem freien Ermessen – gegen ein neues ausgetauscht. Um Leistungen im Rahmen dieser Garantie in Anspruch nehmen zu können, muss das Produkt an den Einzelhändler zurückgegeben werden, der es erstmalig verkauft hat und ein Nachweis über den Kauf (Kaufbeleg oder Rechnung) im Original vorgelegt werden, welcher das Kaufdatum, den Namen des Händlers sowie die Produktbezeichnung aufzeigt. Der Anspruch aus diesem Garantieverprechen besteht nicht, wenn das Produkt an den Hersteller oder irgendeine andere Person als den Einzelhändler, der es erstmalig verkauft hat, zum Zweck der Inanspruchnahme der Garantieleistung geschickt wird. Die Garantie gilt nur, wenn das Produkt nach dem Kauf umgehend auf Vollständigkeit, Herstellungs- und Materialfehler überprüft wurde. Wurde das Produkt im Versandhandel gekauft, ist es umgehend nach Erhalt auf Vollständigkeit, Herstellungs- und Materialfehler zu überprüfen. Falls Schäden vorhanden sind, darf das Produkt

## WARRANTY

The following warranty applies solely in the country where this product was initially sold by a retailer to a customer. The warranty covers all manufacturing and material defects, existing and appearing, at the date of purchase or appearing within a term of three (3) years from the date of purchase from the retailer who initially sold the product to a consumer (manufacturer's warranty). In the event that a manufacturing or material defect should appear, we will – at our own discretion – either repair the product free of charge or replace it with a new product. To obtain such warranty it is required to take or ship the product to the retailer, who initially sold this product to a customer and to submit an original proof of purchase (sales receipt or invoice) that contains the date of purchase, the name of the retailer and the type designation of this product. This warranty shall not apply in the event that this product is taken or shipped to the manufacturer or any other person other than the retailer who initially sold this product to a consumer. Please check the product with respect to completeness and manufacturing or material defects immediately at the date of purchase or, in the event that the product was purchased in distance selling, immediately after receipt. In case of a defect stop using the product and take or ship it immediately to the retailer who initially sold it. In a warranty case the product has to be returned in a clean and complete condition. Prior to contacting the retailer, please read this instruction manual carefully. This warranty does not cover any damages caused by misuse, environmental influence (water, fire,

## GARANZIA

La seguente garanzia vale unicamente nella nazione in cui il prodotto è stato originariamente venduto da un rivenditore al consumatore. La garanzia copre eventuali difetti di fabbricazione e di materiali riscontrati all'acquisto o entro un periodo di tre (3) anni dalla data di acquisto presso il rivenditore (garanzia del produttore). Nel caso venga riscontrato o appaia un difetto di fabbricazione o di materiali nel corso di validità della garanzia provvederemo - a nostra discrezione - a riparare il prodotto senza costi o a sostituirlo. Per avere diritto alla garanzia è necessario riportare o spedire il prodotto al rivenditore presso il quale è stato acquistato ed è indispensabile fornire la prova d'acquisto (scontrino fiscale, fattura, ecc.) in originale. La prova d'acquisto dovrà contenere indicati la data di acquisto, il nome del rivenditore e le caratteristiche del prodotto (tipo/modello). Nessun intervento in garanzia se il prodotto verrà inviato al produttore o a qualsiasi altra persona diversa dal rivenditore presso il quale si è effettuato l'acquisto. La garanzia è valida soltanto se il prodotto è stato sottoposto ad un accurato controllo di completezza, funzionalità all'acquisto e eventuali manchevolezze di produzione o di materiali sono state prontamente segnalate. Per acquisti a distanza, raccomandiamo di effettuare un controllo completo al ricevimento del prodotto. In caso si riscontri qualsiasi danneggiamento invitiamo a NON utilizzare il prodotto e a restituirlo immediatamente al rivenditore da cui è stato acquistato. I diritti di garanzia sono validi soltanto se il prodotto è reso pulito e

nicht mehr benutzt werden und muss umgehend an den Händler, der es erstmalig verkauft hat, zurückgegeben werden. Im Garantiefall muss das Produkt in einem vollständigen und sauberen Zustand zurückgegeben werden. Bitte lesen Sie vor einer Kontaktaufnahme mit dem Händler sorgfältig die Gebrauchsanleitung. Die Garantie deckt keine Schäden ab, die durch Fehlgebrauch, äußere Einflüsse (Wasser, Feuer, Verkehrsunfälle o.ä.) oder normalen Verschleiß entstanden sind. Die Garantie wird nur gewährt, wenn das Produkt in Übereinstimmung mit der Gebrauchsanweisung behandelt und benutzt wurde, Reparaturen oder Veränderungen ausschließlich durch Personen vorgenommen wurden, die hierzu befugt waren und stets nur Original Bau- und Zubehörteile verwendet wurden. Durch diese Garantie werden weder die auf Grundlage der jeweils anwendbaren Gesetze bestehenden Verbraucherrechte noch Rechte gegen den Verkäufer wegen der Vertragswidrigkeit des Produkts ausgeschlossen, begrenzt oder in anderer Weise eingeschränkt.

#### **CYBEX IN EUROPE**

CYBEX GmbH,

Riedingerstr. 18, 95448 Bayreuth, Germany

Tel.: +49 921 78 511-0, Fax.: +49 921 78 511- 999

road accidents etc.) or normal wear and tear. It does solely apply in the event that the use of the product was always in compliance with the operating instructions, if any and all modifications and services were performed by authorized persons and if original components and accessories were used. This warranty does not exclude, limit or otherwise affect any statutory consumer rights, including claims in tort and claims with respect to a breach of contract, which the buyer may have against the seller or the manufacturer of the product.

completo di ogni parte. Prima di contattare il rivenditore Vi preghiamo di leggere con attenzione le istruzioni contenute nel manuale. La garanzia non copre danni provocati da utilizzo improprio o eventi fortuiti e cause ambientali (acqua, fuoco, incidenti stradali, ecc) o dal normale deperimento d'uso. La garanzia è valida soltanto per prodotti usati in conformità a quanto stabilito nel manuale istruzioni, se eventuali modifiche o riparazioni sono state effettuate da personale autorizzato e se sono state utilizzate solo parti ed accessori originali. Questa garanzia non esclude, limita o comunque pregiudica eventuali diritti legali dei consumatori, comprese istanze in caso di torto e in caso di una violazione del contratto, che l'acquirente può avere nei confronti del rivenditore o del produttore.

## **CONTATTO**

CYBEX GmbH,  
Riedingerstr. 18, 95448 Bayreuth, Germany  
tel. +39 0444 602721, fax +39 0444 1876734  
email: [italy@columbustp.com](mailto:italy@columbustp.com)

## Aton 5



## HOMOLOGATION

CYBEX Aton 5 - siège auto pour enfant - ECE R44/04 groupe 0+  
Âge: à d'environ 18 mois; Poids: jusqu'à 13kg

Ne convient que pour les véhicules équipés d'une ceinture automatique trois points norme ECE R16 ou équivalent.

## GOEDKEURING

CYBEX Aton 5 - baby autozitje  
ECE R44/04 Groep 0+

Leeftijd: tot circa 18 maanden

Gewicht: tot 13kg

Alleen geschikt voor gebruik in de genoemde voertuigen uitgerust met 3-punts gordel, goedgekeurd conform ECE-verordening nr. 16 of vergelijkbare.

## DOPUSZCZENIE DO UŻYTKU

- norma – CYBEX Aton 5 -  
dziecięcy fotelik samochodowy  
ECE R44/04 grupa 0+

Wiek: do ok. 18 miesięcy

Waga: do 13 kg

Fotelik ten można używać wyłącznie w wyszczególnionych pojazdach posiadających 3-punktowe pasy bezpieczeństwa, zgodny z regulacją ECE nr 16 lub równorzędną.

## CHER CLIENT

Merci beaucoup d'avoir choisi le CYBEX Aton 5. Lors du développement du CYBEX Aton 5, nous nous sommes focalisés sur la sécurité, le confort et la facilité d'utilisation. Ce produit de qualité répond aux normes de qualité les plus strictes en vigueur.

Lors du développement du CYBEX Aton 5, nous nous sommes focalisés sur la sécurité, le confort et la facilité d'utilisation. Ce produit de qualité répond aux normes de qualité les plus strictes en vigueur.



**AVERTISSEMENT!** Pour une protection optimum de votre enfant, il est essentiel d'installer et d'utiliser le CYBEX Aton 5 comme indiqué dans le manuel d'instructions.

**ATTENTION!** En fonction de la législation locale, les caractéristiques du produit peuvent être différentes.

**ATTENTION!** Merci de conserver le manuel d'instructions pour référence ultérieure et de le ranger dans le tiroir conçu à cet effet, situé à l'arrière du siège.

## GEACHTE KLANT!

Wij danken u voor het aankopen van de CYBEX Aton 5.

Wij garanderen u dat bij de ontwikkeling van de CYBEX Aton 5 veiligheid, comfort en gebruiksvriendelijkheid centraal stonden. Dit produkt werd vervaardigd onder een strenge kwaliteitscontrole en beantwoordt aan de strengste veiligheidsnormen.

**!** **WAARSCHUWING!** Voor de veiligheid van uw kind, is het belangrijk de CYBEX Aton 5 volgens de aanwijzingen in deze handleiding te installeren en te gebruiken.

**OPGEPAST!** Afhankelijk van lokale gewoonten kunnen de eigenschappen van het produkt verschillen.

**OPGELET!** Houd de handleiding steeds bij de hand en bewaar ze op de daartoe voorziene plaats onder het zitje.

## DRODZY KLIENCI!

Bardzo dziękujemy za zakup dziecięcego fotelika samochodowego CYBEX Aton 5. Możemy Państwa zapewnić, że opracowując fotelik CYBEX Aton 5, najwięcej uwagi poświęciliśmy bezpieczeństwu, wygodzie oraz prostocie użytkowania. Produkt ten wyprodukowano w oparciu o system ścisłej kontroli jakości i spełnia on najsurowsze wymogi bezpieczeństwa.

**!** **Ostrzeżenie!** Aby zapewnić bezpieczeństwo dziecku, bardzo ważne jest, aby zamontować fotelik CYBEX Aton 5 oraz używać go zgodnie z niniejszą instrukcją użytkowania.

**UWAGA!** Cechy produktów mogą różnić się między sobą w zależności od modelu.

**UWAGA!** Zawsze trzymaj instrukcję pod ręką i przechowuj ją w przeznaczonym do tego miejscu pod fotelikiem.

INSTRUCTIONS RÉSUMÉES .....	2
HOMOLOGATION .....	45
AVANT LA PREMIÈRE UTILISATION.....	45
LA MEILLEURE POSITION DANS LA VOITURE.....	49
POUR LA PROTECTION DE VOTRE VOITURE!.....	49
AJUSTER LA POIGNÉE .....	51
RÉGLAGE DE L'APPUI-TÊTE.....	53
SÉCURISATION AVEC LE SYSTÈME DE HARNAIS .....	53
SÉCURITÉ POUR VOTRE BÉBÉ .....	57
SÉCURITÉ DANS LA VOITURE .....	59
INSTALLER LE SIÈGE .....	61
ÔTER LE SIÈGE AUTO.....	65
SÉCURISER UN ENFANT CORRECTEMENT.....	67
INSTALLER LE SIÈGE AUTO CORRECTEMENT .....	67
ÔTER LE RÉDUCTEUR.....	69
OUVERTURE DU CANOPY .....	71
CYBEX TRAVEL-SYSTÈME.....	71
DÉMONTAGE.....	71
ENTRETIEN DU PRODUIT.....	73
EN CAS D'ACCIDENT .....	73
NETTOYAGE .....	75
RETRAIT DE LA HOUSSE .....	77
ATTACHER LES HOUSSES DU SIÈGE.....	77
DURÉE DE VIE DU PRODUIT .....	79
RECYCLAGE .....	81
INFORMATION PRODUIT .....	81
GARANTIE.....	83



KORTE HANDLEIDING.....	2
GOEDKEURING.....	45
VOOR HET EERSTE GEBRUIK.....	46
DE BESTE POSITIE IN DE AUTO.....	50
VOOR DE BESCHERMING VAN UW AUTO!.....	50
AANPASSING VAN DE DRAAGARM.....	52
AANPASSEN VAN DE HOOFDSTEUN.....	54
BEVEILIGEN DOOR MIDDEL VAN HET HARNAS-SYSTEEM.....	54
VEILIGHEID VOOR UW BABY.....	58
VEILIGHEID IN DE AUTO.....	60
HET ZITJE INSTALLEREN.....	62
HET AUTOZITJE VERWIJDEREN.....	66
UW KIND KORREKT VASTMAKEN.....	68
HET BABYZITJE KORREKT INSTALLEREN.....	68
HET INLEGGUSSEN VERWIJDEREN.....	70
OPEN DE ZONNEKAP.....	72
CYBEX REIS-SYSTEEM.....	72
DEMONTEREN.....	72
ONDERHOUD.....	74
IN GEVAL VAN EEN ONGEVAL.....	74
REINIGING.....	76
VERWIJDEREN VAN DE HOES.....	78
DE BEKLEDING VAN HET ZITJE VASTMAKEN.....	78
DUURZAAMHEID VAN HET PRODUKT.....	80
AFVALVERWIJDERING.....	82
PRODUKTINFORMATIE.....	82
GARANTIE.....	84

INSTRUKCJA SKRÓCONA.....	2
DOPUSZCZENIE DO UŻYTKU.....	45
PRZED PIERWSZYM UŻYCIEM.....	46
NAJLEPSZE MIEJSCE W SAMOCHODZIE.....	50
OCHRONA TWOJEGO SAMOCHODU!.....	50
REGULACJA UCHWYTU DO NOSZENIA.....	52
REGULACJA WYSOKOŚCI ZAGŁÓWKA.....	54
ZAPINANIE SZELEK.....	54
BEZPIECZEŃSTWO DZIECKA.....	58
BEZPIECZEŃSTWO W SAMOCHODZIE.....	60
MONTAŻ FOTELIKA.....	62
WYJMOWANIE FOTELIKA.....	66
PRAWIDŁOWE ZABEZPIECZENIE DZIECKA.....	68
PRAWIDŁOWY MONTAŻ DZIECIĘCEGO FOTELIKA SAMOCHODOWEGO.....	68
ZDEJMOWANIE WKŁADKI.....	70
OTWIERANIE BUDKI FOTELIKA.....	72
SYSTEM PODRÓŻNY CYBEX.....	72
DEMONTAŻ.....	72
KONSERWACJA.....	74
POSTĘPOWANIE PO WYPADKU DROGOWYM.....	74
CZYSZCZENIE.....	76
ZDEJMOWANIE TAPICERKI.....	78
ZAKŁADANIE TAPICERKI.....	78
TRWAŁOŚĆ PRODUKTU.....	80
UTYLIZACJA.....	82
INFORMACJA O PRODUKCIE.....	82
GWARANCJA.....	84

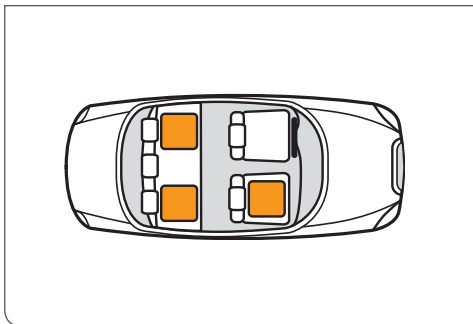

## LA MEILLEURE POSITION DANS LA VOITURE

**!** **AVERTISSEMENT!** L'homologation du siège auto disparaît automatiquement en cas de toutes modifications!

**ATTENTION!** Les airbags frontaux situés à l'avant du véhicule peuvent causer de sérieuses blessures et causer la mort en cas d'explosion.

**!** **AVERTISSEMENT!** Ne pas utiliser l'Aton 5 à l'avant de voiture équipée d'air bag automatique. Ceci ne s'applique pas pour les voitures équipées d'air bag latéraux.

**ATTENTION!** Si le siège auto n'est pas stable sur la banquette, vous pouvez utiliser une serviette ou une couverture pour compenser. Sinon choisissez une autre place dans le véhicule.

**!** **AVERTISSEMENT!** Ne jamais tenir un bébé sur ses cuisses en conduisant. Due à l'énorme force relâchée en cas d'accident, il serait impossible de retenir l'enfant. Ne jamais utiliser la même ceinture pour attacher un enfant et un adulte.

## POUR LA PROTECTION DE VOTRE VOITURE!

Il est possible que certains sièges de voiture faits en matière fragile (par ex. velours, cuir, etc.) montrent des signes d'usure et/ou de décoloration. Afin d'éviter ce problème, vous pouvez, par exemple, mettre un couvercle ou une serviette sous le siège auto.

## DE BESTE POSITIE IN DE AUTO

**!** **WAARSCHUWING!** De conformiteit van het zitje vervalt onmiddellijk wanneer er aanpassingen aan gebeuren.

**OPGELET!** Dit kan verwondingen en zelfs de dood van uw kind tot gevolg hebben.

**!** **WAARSCHUWING!** Gebruik de Aton 5 niet op een autozetel vooraan met een geactiveerde airbag. Dit is niet van toepassing op zogenaamde zijdelingse airbags.

**OPGELET!** Indien het babyzitje niet stabiel staat of teveel helt, kan u het door middel van een dekentje of handdoek stabiliseren. Zoniet, moet u een andere plaats in de auto zoeken.

**!** **WAARSCHUWING!** Houd uw kind nooit op uw schoot tijdens het rijden. In geval van een ongeluk, zal u het door de enorme inpakt, niet kunnen blijven vasthouden. Gebruik nooit dezelfde zetelgordel om zowel uzelf als uw kind vast te zetten.

## VOOR DE BESCHERMING VAN UW AUTO!

Het is mogelijk dat sommige autostoelen van zacht materiaal (bijv. velours, leer, etc.) tekenen van gebruik en / of verkleuringen kunnen vertonen. Om dit te voorkomen, kunt u een deken of handdoek eronder plaatsen.

## NAJLEPSZE MIEJSCZE W SAMOCHODZIE

**!** **OSTRZEŻENIE!** Gwarancja na produkt natychmiast wygasa, jeśli zostaną w nim wprowadzone jakiegokolwiek modyfikacje!

**UWAGA!** W razie zderzenia przednia poduszka powietrzna gwałtownie się otwiera. Może spowodować urazy, a nawet śmierć dziecka.

**!** **OSTRZEŻENIE!** Nie montuj fotelika Aton 5 na przednim fotelu samochodowym z włączoną przednią poduszką powietrzną. Nie dotyczy to tzw. bocznych poduszek.

**UWAGA!** Jeśli fotelik nie jest stabilny lub jest za bardzo pochylony, można podłożyć kocyk lub ręcznik, aby go wyrównać. Można również zmienić miejsce montażu fotelika w samochodzie.

**!** **OSTRZEŻENIE!** Nigdy nie trzymaj dziecka na kolanach podczas jazdy samochodem. W razie zderzenia nie będziesz w stanie utrzymać dziecka.

## OCHRONA TWOJEGO SAMOCHODU!

Niektóre tapicerki samochodu są wykonane z miękkiego materiału (np. weluru lub skóry itp.) i mogą się wykazywać oznaki zużycia lub przebarwienia. W celu zabezpieczenia należy podłożyć ręcznik lub kocyk pod fotelikiem.

FR

NL

PL

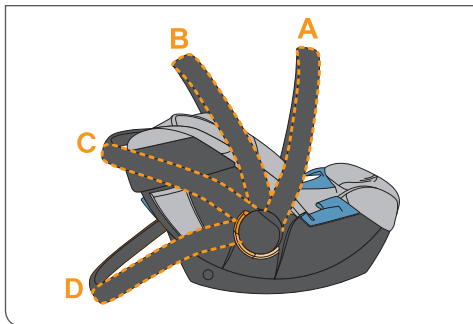

Dans cette situation, merci de vous reporter à votre notice de nettoyage, qui doit absolument être respectée avant la première utilisation du siège auto.

### AJUSTER LA POIGNÉE

**!** **AVERTISSEMENT!** Toujours sécuriser l'enfant avec le système de harnais intégré.

La poignée peut être ajustée en 4 positions différentes:

- A:** Position- Porter/En voiture.
- B+C:** Position pour insérer l'enfant dans le siège.
- D:** Position de sécurité assise en dehors du véhicule.

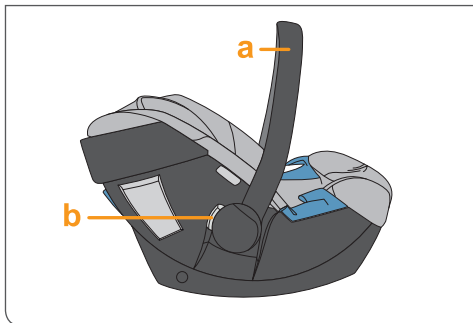

**!** **AVERTISSEMENT!** De façon à éviter un balancement en portant le siège, s'assurer que la poignée est bien verrouiller en position **A**.

- De façon à ajuster la poignée, appuyer sur les boutons **b** de gauche et de droite sur la poignée **a**.
- Ajuster la poignée **a** en fonction de la position souhaitée en appuyant sur les boutons **b**.

Graag verwijzen we u ook naar onze schoonmaakinstructies, die absoluut moeten worden gevolgd voor het eerste gebruik van de stoel.

## AANPASSING VAN DE DRAAGARM

**!** **WAARSCHUWING!** Maak de baby steeds vast met het geïntegreerde harnessysteem.

De draagarm kan in 4 verschillende posities versteld worden.

- A:** Dragende/Rijdende positie
- B+C:** Om de baby in het zitje te plaatsen
- D:** Veilige zitpositie buiten de auto

**!** **WAARSCHUWING!** Om te voorkomen dat het zitje bij het dragen te veel voorover zou hellen, dient u de draagarm in de draagpositie **A** vast te zetten.

- Om de draagarm aan te passen, dient u de knoppen **b** aan de linker- en rechterzijde van de draagarm **a** in te drukken.
- Pas de draagarm **a** aan naar de gewenste positie door de knoppen **b** in te drukken.

Zapoznaj się również z instrukcją czyszczenia, którą należy przejrzeć przed pierwszym użyciem fotelika.

## REGULACJA UCHWYTU DO NOSZENIA

**!** **OSTRZEŻENIE!** Zawsze zabezpieczaj dziecko pasami bezpieczeństwa fotelika.

Uchwyt do noszenia fotelika może być ustawiony w 4 różnych pozycjach:

- A:** Noszenie/Jazda.
- B+C:** Wkładanie dziecka do fotelika.
- D:** Zablokowana pozycja do siedzenia poza samochodem.

**!** **OSTRZEŻENIE!** Aby uniknąć niestabilności fotelika podczas jego noszenia, upewnij się, że uchwyt jest zastrzaśnięty w pozycji do noszenia **A**.

- Aby wyregulować uchwyt, naciśnij przyciski **b** po prawej i lewej stronie uchwytu **a**.
- Ustaw uchwyt **a** w pożądanej pozycji, naciskając przyciski **b**.

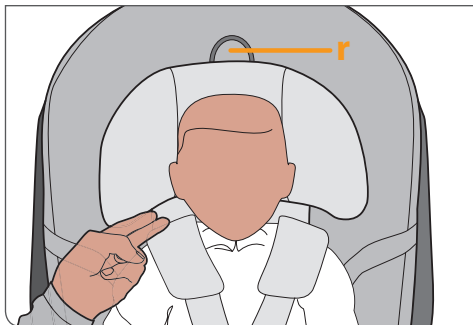

## RÉGLAGE DE L'APPUI-TÊTE

**REMARQUE !** L'appui-tête n'offre une protection et une sécurité optimales à votre enfant que lorsqu'il est réglé à la bonne hauteur. La hauteur de l'appui-tête peut être réglée dans huit positions différentes.

- L'appui-tête doit être réglé de sorte que l'écart entre l'épaule de l'enfant et l'appui-tête soit équivalent à deux doigts.
- Activez la manette de réglage située sur le repose-tête et placez le repose-tête dans la position souhaitée
- Lorsque l'appui-tête est réglé en position la plus basse, le réducteur peut être replié en bas afin de constituer un support nouveau-né pour votre enfant.

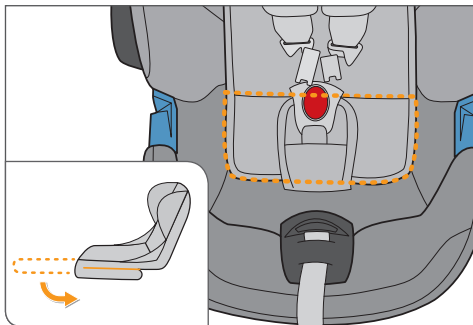

## AANPASSEN VAN DE HOOFDSTEUN

**OPMERKING!** Enkel en alleen indien de hoofdsteun is aangepast aan de meest geschikte hoogte, biedt deze de meeste bescherming en veiligheid aan uw kind. De hoogte van de hoofdsteun kan aangepast worden in acht verschillende posities.

- De hoofdsteun moet zo aangepast worden dat er nog een ruimte is van ongeveer twee vingers breed tussen de schouders van het kind en de hoofdsteun.
- Gebruik de hendel bovenaan de hoofdsteun om de hoofdsteun in de juiste positie in te stellen.
- Indien hoofdsteun in de laagste positie is geplaatst, kan de zitverkleiner gebruikt worden als ondersteuning voor het pasgeboren kindje, door simpelweg het onderste gedeelte om te vouwen.

## REGULACJA WYSOKOŚCI ZAGŁÓWKA

**UWAGA!** Tylko prawidłowe ustawienie wysokości zagłówek gwarantuje Twojemu dziecku najlepsze zabezpieczenie i bezpieczeństwo. Zagłówek można ustawić w 8 różnych pozycjach.

- Wysokość zagłówek należy ustawić tak, aby pomiędzy ramieniem dziecka a dolną krawędzią zagłówek mieściły się dwa palce.
- Pociągnij za uchwyt regulacji zagłówek i ustaw go na wybranej wysokości.
- W najniższych położeniach zagłówek wkładka w foteliku może być po złożeniu jej dolnej części wykorzystana jako wkładka dla noworodka.

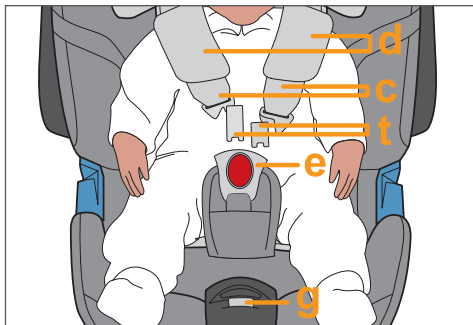

## SÉCURISATION AVEC LE SYSTÈME DE HARNAIS

Les ceintures épaulières sont fermement fixées au repose-tête et ne doivent pas être ajustées séparément. Assurez-vous que l'appui-tête est correctement verrouillé en position avant d'utiliser le siège.

**REMARQUE !** Vérifiez qu'aucun jeu ni aucun objet dur ne se trouvent dans le siège.

- Détachez les ceintures épaulières en actionnant la manette de réglage au niveau du réglage central tout en tirant dans le même temps vers le haut sur les deux ceintures épaulières.
- Ouvrez la boucle **e** de la ceinture en appuyant fort sur le bouton rouge.

**REMARQUE!** Tirez toujours sur la ceinture épaulière **c**, mais jamais sur les protège-épaules **d**.

- Installez l'enfant dans le siège.
- Ajustez les ceintures épaulières **c** aux épaules de l'enfant.

**REMARQUE!** Assurez-vous que les ceintures épaulières **c** ne sont ni tordues, ni croisées.

- Rassemblez les deux languettes de ceinture **t** verrouillez-les en position ensemble dans la boucle de ceinture **e** par un clic audible.
- Enclenchez doucement et prudemment le réglage central **g**, afin de serrer les ceintures épaulières **c** jusqu'à ce qu'elles touchent le corps de l'enfant.

**REMARQUE!** Pour garantir la protection optimale du siège Cybex Aton 5, les ceintures épaulières doivent être le plus près possible du corps de l'enfant.



## BEVEILIGEN DOOR MIDDEL VAN HET HARNAS-SYSTEEM

De schouderriemen zijn stevig bevestigd aan de hoofdsteen en mogen niet apart aangepast worden. Zorg ervoor dat de hoofdsteen correct is vergrendeld voordat u gebruik maakt van de stoel.

**OPMERKING!** Zorg ervoor dat er geen speelgoed of harde objecten in de kinderstoel liggen.

- Maak de schouderriemen los door de hendel op het centrale aanpasmecanisme te gebruiken en beide riemen gelijktijdig naar boven te trekken.
- Open het slot **e** van de riemen door stevig op de rode knop te drukken.

**OPMERKING!** Trek steeds aan de schouderriemen **c**, trek nooit aan de schoudevullingen **d**.

- Plaats het kind in de kinderstoel.
- Pas de schouderriemen **c** aan zodat ze perfect aansluiten op de schouders van uw kind.

**OPMERKING!** Zorg ervoor dat de schouderriemen **c** niet gedraaid of gekruist zijn.

- Breng beide riemgespen **t** samen en vergrendel ze samen in het vergrendelslot **e** tot u een duidelijke klik hoort.
- Trek zachtjes en voorzichtig aan de centrale aanspanriem **g**, om de schouderriemen **c** aan te halen tot ze het lichaam van uw kind raken.

**OPMERKING!** Om een optimale bescherming te verkrijgen van de Cybex Aton 5, moeten de schouderriemen zich zo dicht mogelijk bij het lichaam bevinden.

## ZAPINANIE SZELEK

Szelki naramienne są trwale połączone z zagłówkiem i nie wolno ich oddzielnie regulować. Upewnij się, że zagłówek jest prawidłowo zablokowany, zanim włożysz dziecko do fotelika.

**UWAGA!** Upewnij się, że na foteliku nie leżą zabawki ani inne twarde przedmioty.

- Poluzuj szelki ciągnąc jednocześnie za szelki naramienne i wciskając blokadę regulatora.
- Rozepnij szelki **e** mocno naciskając na czerwony przycisk.

**UWAGA!** Zawsze ciągnij za klamerki **c**, a nie za nakładki na szelki **d**.

- Włóż dziecko do fotelika.
- Połóż szelki naramienne **c** na ramiona dziecka.

**UWAGA!** Upewnij się, że szelki **c** nie są skrzycone.

- Połącz obie klamerki **t** i wciśnij je do szczeliny klamry głównej **e**, aż usłyszysz charakterystyczne „KLIKNIĘCIE”.
- Delikatnie i ostrożnie pociągnij w dół pas regulacyjny **g**, aż szelki będą dobrze dopasowane do dziecka.

**UWAGA!** Aby fotelik Cybex Aton 5 optymalnie zabezpieczał dziecko, szelki powinny ściśle przylegać do ciała dziecka.



## SÉCURITÉ POUR VOTRE BÉBÉ

**ATTENTION!** Toujours sécuriser son enfant et ne jamais le laisser sans surveillance même attaché si l'Aton 5 est posé en hauteur (table à langer, table, banc...).



**AVERTISSEMENT!** Les parties plastiques de l'Aton 5 chauffent au soleil. Votre enfant pourrait être brûlé. Protéger votre enfant et son siège auto de la lumière directe du soleil. (Poser un drap blanc sur le siège).

- Retirer son enfant le plus souvent possible du siège auto de façon à relaxer sa colonne vertébrale.
- Interrompre les longues journées. Se remémorer cela même en utilisant l'Aton 5 en dehors de la voiture.

**ATTENTION!** Ne jamais laisser un enfant sans surveillance!

## VEILIGHEID VOOR UW BABY

**OPGELET!** Maak de baby steeds vast in het kinderzitje en laat uw kind nooit alleen wanneer de Aton 5 op een verhoogd oppervlak staat (bv. een luiertafel, tafel, bank....).



**WAARSCHUWING!** De plastic onderdelen van de Aton 5 kunnen opwarmen in de zon. Uw baby kan hierdoor verbrand worden. Bescherm uw baby en de autozetel tegen intensieve blootstelling aan de zon (bv. door een wit dekentje over de zetel te leggen).

- Neem de baby zo vaak mogelijk uit het zitje om de ruggegraat te ontlasten.
- Onderbreek regelmatig langere reizen. Denk hieraan, ook als u de Aton 5 buiten de auto gebruikt.

**OPGELET!** Laat uw kind nooit alleen in de auto.

## BEZPIECZEŃSTWO DZIECKA

**UWAGA!** Dziecko siedzące w foteliku zawsze powinno być zapięte szelkami. Nigdy nie zostawiaj dziecka bez opieki, gdy fotelik postawiony jest na podwyższeniu (np. przewijaku, stole czy ławce...).



**OSTRZEŻENIE!** Plastikowe części fotelika nagrzewają się na słońcu. Dziecko może się poparzyć. Chroń dziecko i fotelik przed nadmierną ekspozycją na słońce (np. kładąc biały koczek na fotelik).

- Wyjmuj dziecko z fotelika tak często jak jest to możliwe, aby mogło odpocząć w innej pozycji.
- Rób przerwy w czasie dłuższej podróży. Pamiętaj o przerwach również, kiedy używasz fotelika Aton 5 poza samochodem.

**UWAGA!** Nigdy nie pozostawiaj dziecka w samochodzie bez opieki.

FR

NL

PL

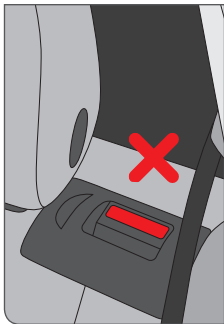
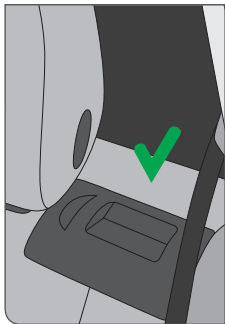

## SÉCURITÉ DANS LA VOITURE

De façon à garantir la meilleure sécurité possible pour tous les passagers, s'assurer que ...

- les dossiers inclinables dans la voiture soient relevés dans leur position initiale droite
- En installant l'Aton 5 sur le siège avant du véhicule, positionner le siège en position la plus reculée possible



**AVERTISSEMENT!** Ne jamais utiliser l'Aton 5 sur les véhicules équipés d'airbag frontaux, ceci ne s'applique pas pour les airbags dits latéraux.

- que tous les objets susceptibles de causer un accident soient correctement rangés dans l'habitacle
- **AVERTISSEMENT:** que tous les passagers de la voiture soient attachés!



**AVERTISSEMENT!** Ne pas utiliser de points de contact autres que ceux décrits dans les instructions.



**AVERTISSEMENT!** Le siège auto de l'enfant doit être toujours être sécurisé par la ceinture de sécurité même si l'enfant n'y est pas installé. En cas de freinage d'urgence ou en cas d'accident, un siège auto non attaché, peut causer des blessures aux autres passagers et à vous même.



**AVERTISSEMENT!** Assurez-vous toujours que les composants individuels du siège auto ne sont jamais compressés ou bloqués (par exemple, par la porte de la voiture ou lors du réglage du siège).

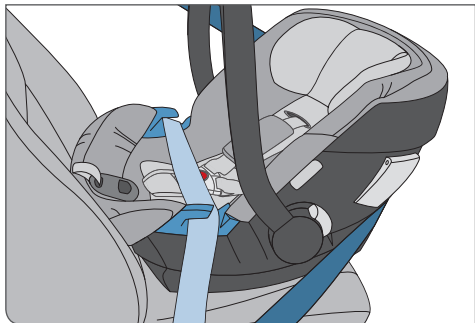

## VEILIGHEID IN DE AUTO

iOm de veiligheid te garanderen voor alle passagiers verzeker u ervan:

- Dat de verstelbare rugleuning van de autostoel rechtop is en vergrendeld
- Bij installatie van de Aton 5 op de bijrijdersstoel, plaats de stoel in de meest achterwaartse positie.

**!** **WAARSCHUWING** Gebruik de Aton 5 nooit op de bijrijdersstoel met een geactiveerde front airbag. Dit geldt niet voor zij airbags.

- Verzeker u ervan dat alle losse objecten in de auto vast gezet zijn die mogelijk letsel kunnen veroorzaken in een geval van een ongeluk
- Alle passagiers dienen hun gordel te dragen.

**!** **WAARSCHUWING** Gebruik geen andere dragende contactpunten dan de in de handleiding beschreven en op het autostoeltje aangegeven punten.

**!** **WAARSCHUWING!** The Aton 5 moet altijd in de autogordel geplaatst zijn ook wanneer deze niet wordt gebruikt. In het geval van een noodstop of ongeluk kan een losse kinderzitje u of uw passagiers ernstig verwonden.

**!** **WAARSCHUWING!** Zorg altijd dat de afzonderlijke onderdelen van het autostoeltje niet in de knel komen (bijvoorbeeld tussen een portier of bij het verstellen van de achterbank).

## BEZIECENSTWO W SAMOCHODZIE

Aby zapewnić maksymalne bezpieczeństwo wszystkim pasażerom samochodu, upewnij się, że ...

- oparcia foteli samochodowych są zablokowane w pozycji pionowej
- przy montażu fotelika Aton 5 na przednim fotelu samochodowym fotel ten jest maksymalnie odsunięty do tyłu

**!** **OSTRZEŻENIE!** Nigdy nie montuj fotelika Aton 5 na fotelu samochodowym z włączoną przednią poduszką powietrzną. Nie odnosi się to do tzw. bocznych poduszek powietrznych.

- wszystkie przedmioty w samochodzie są właściwie zabezpieczone, tak by nie stanowiły zagrożenia w razie wypadku
- wszyscy pasażerowie są zapięci pasami

**!** **OSTRZEŻENIE!** Nigdy nie montuj fotelika Aton 5 na fotelu samochodowym z włączoną przednią poduszką powietrzną. Nie odnosi się to do tzw. bocznych poduszek powietrznych.

**!** **OSTRZEŻENIE!** Dziecięcy fotelik samochodowy zawsze powinien być zabezpieczony pasami, nawet gdy nie jest używany. W razie gwałtownego hamowania czy zderzenia niezabezpieczony fotelik może zranić kierowcę lub pasażerów.

**!** **OSTRZEŻENIE!** Należy zawsze zwracać uwagę, aby żadne części fotelika nie zaklinowały się w wyniku codziennego użytkowania pojazdu (np. podczas przesuwania fotela samochodowego lub zamykania drzwi).

FR

NL

PL

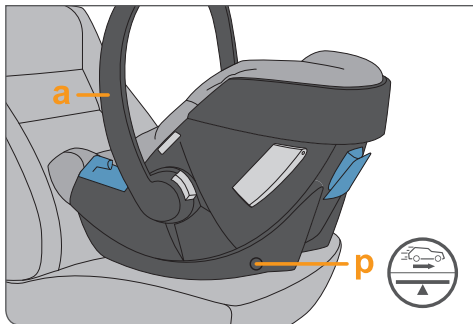

## INSTALLER LE SIÈGE

- Assurez-vous que la poignée **a** est en position **A** (voir pages 51).
- Placer le siège dos à la route (les pieds du bébé pointent le dossier de la banquette).
- CYBEX Aton 5 peut être utilisé dans tous les véhicules équipés d'une ceinture de sécurité avec un dispositif de rétractation automatique 3 points. à l'avant du véhicule votre enfant est exposé à plus de risques en cas d'accident.

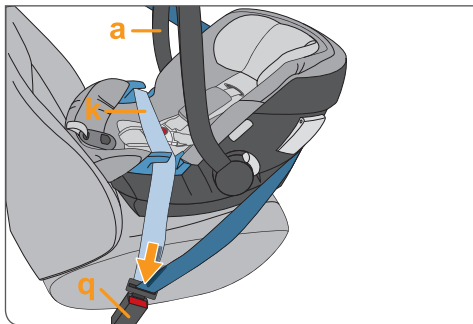

**!** **AVERTISSEMENT!** Ce siège ne doit pas être utilisé avec une ceinture 2 points dite de ceinture „du milieu“. Ceci pouvant causer de blessures graves voir entraîner la mort de l'enfant.

- Assurez-vous que les marquages horizontaux sur les autocollants de sécurité **p** sont parallèles au sol.
- Tirer la ceinture 3 points au dessus du siège auto.
- Boucler la ceinture dans l'encoche de sécurité du véhicule prévue à cet effet **q**.

## HET ZITJE INSTALLEREN

- Zorg ervoor dat de draagarm **a** zich in de bovenste positie **A** bevindt (zie pagina 51).
- Plaats het babyzitje tegen de rijrichting in op de autozetel. (De voeten van de baby wijzen in de richting van de rugleuning van de autozetel).
- De CYBEX Aton 5 kan gebruikt worden op alle autozetels die voorzien zijn van een automatische 3-puntsgordel. In het algemeen raden wij aan om een zetel achterin de auto te gebruiken. Vooraan wordt uw kind in het algemeen meer blootgesteld aan risico's in geval van een ongeval.

**! WAARSCHUWING!** Het zitje mag niet gebruikt worden met een 2-puntsgordel of een heupgordel. Het gebruik met een 2-puntsgordel kan verwondingen of de dood van uw kind tot gevolg hebben.

- Controleer dat de horizontale markering op het veiligheidsetiket **p** parallel met de bodem staat.
- Trek de 3-puntsgordel over het kinderzitje.
- Steek het gordeluiteinde in de gesp **q** van de auto.

## MONTAŻ FOTELIKA

- Upewnij się, że uchwyt **a** fotelika znajduje się w pozycji najwyższej **A** (patrz strona 51).
- Postaw fotelik tyłem do kierunku jazdy (nóżki dziecka skierowane w kierunku oparcia fotela samochodowego).
- Fotelik CYBEX Aton 5 może być montowany na wszystkich fotelach samochodowych wyposażonych w 3-punktowe pasy bezpieczeństwa. Zalecamy jednak montaż na tylnych fotelach. Na przednim fotelu dziecko jest bardziej narażone na urazy w razie wypadku.

**! OSTRZEŻENIE!** Fotelika nie wolno używać na siedzeniu, gdzie znajdują się 2-punktowe pasy bezpieczeństwa lub pas biodrowy. Używanie 2-punktowego pasa bezpieczeństwa może spowodować obrażenia, a nawet śmierć dziecka.

- Upewnij się, że poziomy znak bezpieczeństwa **p** znajdujący się na etykiecie fotelika jest równoległy do podłogi.
- Przeprowadź 3-punktowe pasy bezpieczeństwa nad fotelikiem.
- Wepnij pas w klamrę **q**.

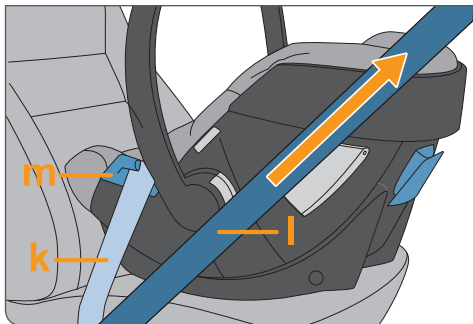

- Insérer la ceinture des cuisses **k** dans les guides bleus **m** de chaque côtés du siège auto.
- Tirer sur la ceinture diagonale **l** de façon à serrer fermement la ceinture des cuisses **k**.
- Tirer la ceinture diagonale **l** derrière le haut du siège auto.

**ATTENTION!** Ne pas enrouler la ceinture (tortiller).

- Amener la ceinture diagonale **l** dans l'encoche bleue **n** à l'arrière.
- Serrer la ceinture diagonale **l**.

**AVERTISSEMENT!** La ceinture de sécurité doit passer dans les fentes des pièces bleues prévues à cet effet et sous les systèmes de protection latérale ouverts.

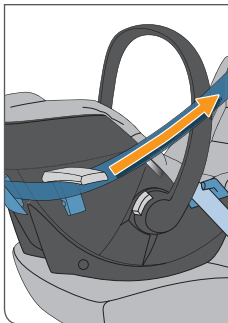
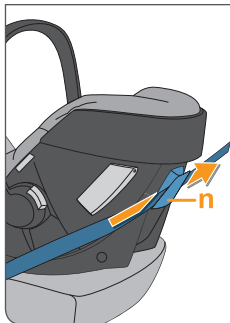



- Steek de heupgordel **k** in de blauwe gordelgeleiders **m** aan elke van het autozitje.
- Trek de diagonale gordel **l** in rijrichting om de heupgordel **k** aan te spannen.
- Trek de diagonale gordel **l** achter het bovenste uiteinde van het babyzitje.

**OPGELET!** Draai de autogordel niet.

- Breng de diagonale gordel **l** in de blauwe gordelgleuf **n** aan de achterkant.
- Span de diagonale gordel **l** aan.

**WAARSCHUWING!** De autogordel moet door de blauwe punten en onder de ontvouwde Lineaire Side-Impact Protection. worden aangebracht

- Przełóż pas biodrowy **k** przez niebieskie prowadnice **m** znajdujące się po bokach fotelika.
- Pociągnij ukośną część pasów **l** w kierunku zgodnym z kierunkiem jazdy, aby napiąć pas biodrowy **k**.
- Przeciągnij ukośną część pasów **l** od góry za fotelikiem.

**UWAGA!** Nie skręcaj pasów.

- Włóż ukośną część pasa **l** w niebieską szczelinę **n** znajdującą się z tyłu fotelika.
- Napnij część ukośną pasa **l**.

**OSTRZEŻENIE!** Pas musi przechodzić przez niebieską szczelinę **n** oraz pod rozłożonym zabezpieczeniem przed zderzeniem bocznym (LSP).

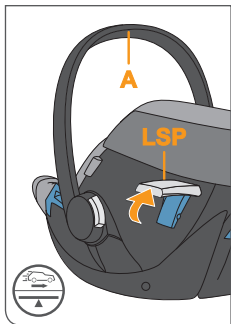

- Lever la protection linéaire d'impact latéral (**LSP**) pour améliorer la sécurité en cas d'impact latéral.

**NOTE:** il ne faut pas lever la protection latérale (**LSP**) du côté intérieur du véhicule.

- Ecoutez un **CLICK** audible au verrouillage.

**NOTE:** en cas d'utilisation du Aton 5 au milieu de la banquette arrière du véhicule, il est interdit de déplier le système **LSP**.



**AVERTISSEMENT!** Ne pas utiliser le système **LSP** pour porter ou attacher le Aton 5.

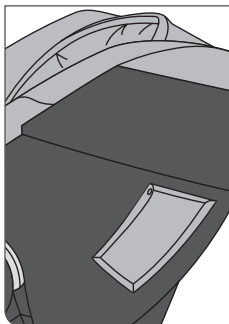
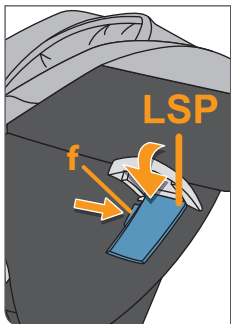

### ÔTER LE SIÈGE AUTO

En appuyant sur le verrou **f**, vous pouvez plier le système **LSP** vers le bas dans la position d'origine.

**NOTE:** avant de sortir le Aton 5 du véhicule, repliez les systèmes **LSP**. Ceci protège le système **LSP**, et le véhicule lui-même.

- Retirer la ceinture de l'encoche bleue **n** à l'arrière du siège auto.
- Détacher la ceinture de sécurité **q** et passer la ceinture des cuisses **k** en dehors des encoches bleus **m**.

- Hef de zijdelingse impaktbescherming (**LSP**) omhoog om de zijdelingse bescherming bij een zijdelingse aanrijding te vergroten.

**OPGELET:** U mag de zijdelingse bescherming (**LSP**) die zich aan de kant weg van de deur bevindt, niet omhoog heffen.

- Luister goed dat u een duidelijke **CLICK** hoort.

**OPGELET:** U mag het **LSP** systeem niet gebruiken wanneer de Aton 5 op de middelste plaats in het voertuig geplaatst wordt.



**OPGELET!** U mag het **LSP** systeem niet gebruiken om de Aton 5 te dragen of vast te maken.

## HET AUTOZITJE VERWIJDEREN

Door het indrukken van de vergrendeling **f**, kunt u het LSP (**LSP**) terugvouwen in zijn oorspronkelijke positie

**OPGELET:** Berg het **LSP** systeem op alvorens de Aton 5 uit de wagen te nemen. Zo voorkomt u beschadiging van het LSP systeem en van de wagen.

- Trek de autogordel uit de blauwe gordelgleuf **n** aan de achterkant.
- Open de autogesp **q** en trek de heupgordel **k** uit de blauwe gordelgleuf **m**.

- Dla zwiększenia bezpieczeństwa dziecka podnieś element zabezpieczający przed zderzeniem bocznym (**LSP**) znajdujący się od strony szyby pojazdu.

**UWAGA:** Nie wolno podnosić elementu zabezpieczającego znajdującego się od środka pojazdu.

- Zaczekaj, aż usłyszysz kliknięcie, oznaczające, że element się zablokował.

**UWAGA:** Używając fotelika Aton 5 na środkowym siedzeniu w samochodzie, nie wolno rozkładać elementów zabezpieczających przed zderzeniem bocznym.



**OSTRZEŻENIE!** Zabronione jest przenoszenie czy mocowanie fotelika, gdy elementy zabezpieczające przed zderzeniem bocznym są rozłożone.

## WYJMOWANIE FOTELIKA

Po naciśnięciu przycisku blokującego **f**, można złożyć element zabezpieczający przed zderzeniem bocznym (**LSP**) z powrotem do pozycji wyjściowej.

**UWAGA:** Przed wyjęciem fotelika Aton 5 z samochodu należy złożyć z powrotem elementy zabezpieczające przed zderzeniem bocznym. Zabezpiecza to przed uszkodzeniem samych elementów oraz wnętrza samochodu.

- Wyjmij samochodowy pas z niebieskiej szczeliny **n** z tyłu fotelika.
- Rozepnij klamrę zapinającą pasa **q** i wyjmij pas biodrowy **k** z niebieskich prowadnic **m**.

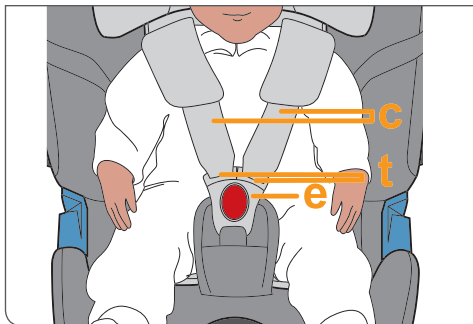

## SÉCURISER UN ENFANT CORRECTEMENT

Pour la sécurité de son enfant, vérifier...

- que les sangles des épaules **c** passent sur le corps de l'enfant sans trop le serrer
- that the headrest is adjusted to the correct height
- que les sangles des épaules **c** ne sont pas enroulées (tortillées)
- que les boucles de verrouillage **t** sont enclenchées dans le système **e**

## INSTALLER LE SIÈGE AUTO CORRECTEMENT

Pour la sécurité de son enfant, s'assurer que ...

- que l'Aton 5 est positionné dos à la route (les pieds de l'enfant pointent en direction du dossier du siège de la voiture)
- que si le siège auto est installé à l'avant, les airbags latéraux ne peuvent pas toucher le CYBEX Aton 5
- que l'Aton 5 est sécurisé par une ceinture 3 points
- que la ceinture des cuisses **k** passe dans les encoches **m** de chaque côté du siège auto
- que la ceinture diagonale passe dans les encoches bleues **n** à l'arrière du siège auto.

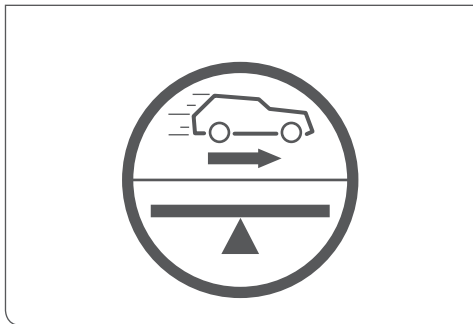

## UW KIND KORREKT VASTMAKEN

Voor de veiligheid van uw kind, is het belangrijk te controleren ...

- dat de schoudergordels **c** goed tegen het lichaam aansluiten, zonder de baby te beklemmen
- that the headrest is adjusted to the correct height
- dat de schoudergordels **c** niet gedraaid zijn
- dat de gespuiteinden **t** vastzitten in gesp **e**

## HET BABYZITJE KORREKT INSTALLEREN

Voor de veiligheid van het kind, is het belangrijk te controleren ...

- dat de Aton 5 tegen de rijrichting in geplaatst is. (De voeten van de baby wijzen in de richting van de rugleuning van de autozetel)
- indien het autozitje vooraan staat, dat de voorste airbag de CYBEX Aton 5 niet kan raken.
- dat de Aton 5 met een 3-punsgordel vastgemaakt is
- dat de heupgordel **k** door de gordelgleuven **m** langs elke kant van het babyzitje loopt
- dat de diagonale gordel **l** door de blauwe gordelhaak **n** aan de achterkant van het babyzitje loopt

## PRAWIDŁOWE ZABEZPIECZENIE DZIECKA

Dla bezpieczeństwa Twojego dziecka sprawdź, czy ...

- szelki naramienne **c** są dobrze dopasowane i nie uciskają dziecka
- zagłówek jest ustawiony na prawidłowej wysokości
- szelki naramienne **c** nie są skręcone
- plastikowe klamerki szelek **t** są wpięte w główną klamrę **e**

## PRAWIDŁOWY MONTAŻ DZIECIĘCEGO FOTELIKA SAMOCHODOWEGO

Dla bezpieczeństwa Twojego dziecka upewnij się, czy ...

- fotelik Aton 5 zamontowany jest tyłem do kierunku jazdy (nóżki dziecka skierowane są w stronę oparcia fotela samochodowego)
- fotelik CYBEX Aton 5 zamontowany na przednim fotelu samochodowym nie znajduje się w zasięgu poduszki powietrznej
- fotelik Aton 5 zabezpieczony jest 3-punktowymi pasami bezpieczeństwa
- biodrowy pas samochodowy **k** przebiega przez prowadnice **m** znajdujące się po bokach fotelika
- ukośna część pasa **l** przebiega przez niebieską szczelinę **n** znajdującą się z tyłu fotelika

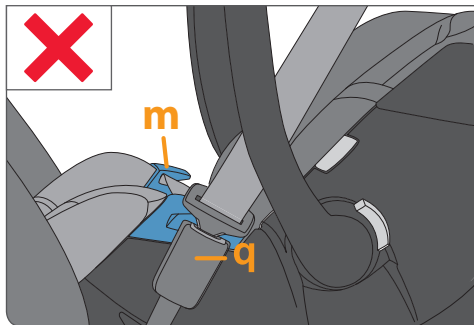

- que le système de verrouillage de la ceinture de la voiture n'atteint pas le passant de sangle bleu m
- que la ceinture est serrée et pas enroulée (tortillée)
- que l'Aton 5 est installé verticalement (voir marquage)

**ATTENTION!** Le CYBEX Aton 5 est exclusivement conçu pour les sièges face à la route, équipés de ceintures avec un système 3 points répondant à la norme ECE R16.

- Lever la protection linéaire d'impact latéral (**LSP**) pour améliorer la sécurité en cas d'impact latéral.

**!** **AVERTISSEMENT!** Dans certains cas, la boucle **q** du siège auto peut être trop haute et la ceinture pas suffisamment rétractée empêchant ainsi la bonne installation du CYBEX Aton 5. Si c'est le cas, choisir une autre place dans la voiture.

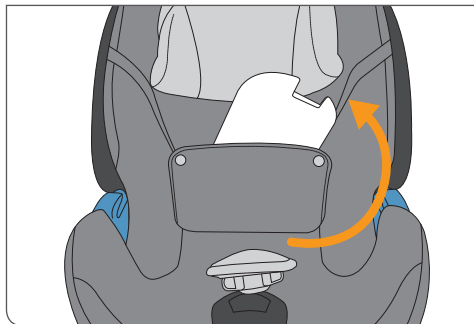

## ÔTER LE RÉDUCTEUR

Le réducteur préinstallé lors de l'achat, aide au confort en position allongée des bébés. Pour ôter le réducteur, relâcher la housse du siège, soulever un peu le réducteur et le retirer du siège.

Le réducteur peut être retiré après environ 3 mois afin de libérer de l'espace à l'enfant.

- dat de autogesp q niet helemaal tegen de blauwe gordelgleuf m raakt
- dat de autogordel goed spant en niet gedraaid is
- dat de Aton 5 verticaal op de autozetel geïnstalleerd is (zie markering)

**OPGELET!** De CYBEX Aton 5 is enkel geschikt voor wagens met zetels met vooraanzicht, die voorzien zijn van een 3-puntgordelsysteem, conform met ECE R16.

- Hef de zijdelingse impactbescherming (**LSP**) omhoog om de zijdelingse bescherming bij een zijdelingse aanrijding te vergroten.

**!** **WAARSCHUWING!** Soms kan de gesp **q** van de veiligheidsgordel van de auto te lang zijn en tegen de gordelgleuven van de CYBEX Aton 5 reiken, waardoor het moeilijk wordt om de Aton 5 veilig vast te zetten. Gelieve een andere positie in de auto te kiezen indien dit het geval is.

## HET INLEGGUSSEN VERWIJDEREN

Het inlegkussen, dat bij de aankoop reeds op het zitje voorzien is, zorgt voor een hoger ligkomfort bij kleine baby's. Om het inlegkussen te verwijderen, moet u de bekleding van het zitje losmaken, het inlegkussen een beetje opheffen en het uit het zitje nemen.

Het inlegkussentje mag na ongeveer 3 maanden verwijderd worden zodat het kind meer plaats heeft.

- klamra zapinająca pasa samochodowego q nie dosięga niebieskich prowadnic fotelika m
- pas samochodowy jest dobrze napięty i nieposkręcany
- fotelik Aton 5 jest zamontowany pionowo (patrz znak bezpieczeństwa)

**UWAGA!** Fotelik CYBEX Aton 5 przeznaczony jest do montażu wyłącznie na fotelach samochodowych skierowanych przodem do kierunku jazdy, wyposażonych w 3-punktowe pasy bezpieczeństwa zgodne z normą ECE R16.

- Dla zwiększenia bezpieczeństwa dziecka podnieś element zabezpieczający przed zderzeniem bocznym.

**!** **OSTRZEŻENIE!** W niektórych przypadkach klamra zapinająca samochodowego pasa **q** może być za długa i dosięgać prowadnic w foteliku CYBEX Aton 5 uniemożliwiając bezpieczny montaż fotelika. W takim przypadku należy zmienić miejsce montażu fotelika w samochodzie.

## ZDEJMOWANIE WKŁADKI

Wkładka, która znajduje w foteliku w momencie zakupu, przeznaczona jest do wykorzystania przy przewożeniu najmłodszych dzieci. Aby ją zdjąć, należy poluzować tapicerkę fotelika, podnieść trochę wkładkę i ją wyjąć.

Wkładka może być wyjęta, kiedy dziecko ma ok. 3 miesiące i potrzebuje więcej miejsca.

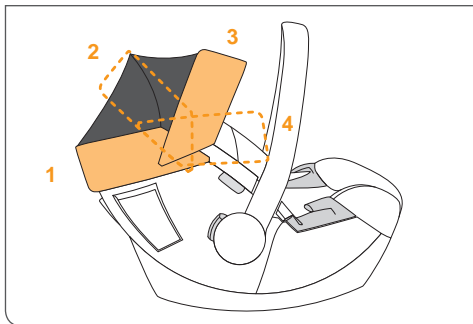

## OUVERTURE DU CANOPY

Tirer le canopy vers l'extérieur. Remettre le canopy dans la position initiale pour le plier.

## CYBEX TRAVEL-SYSTÈME

Merci de suivre le manuel d'instructions fournit avec votre poussette.

Pour attacher le CYBEX Aton 5 merci de le placer dos à la route sur les adaptateurs de la poussette CYBEX. Entendre un **CLICK** qui justifie le bon verrouillage du siège auto sur les adaptateurs de la poussette.

Toujours révérier que le siège auto est bien fixé à la poussette.

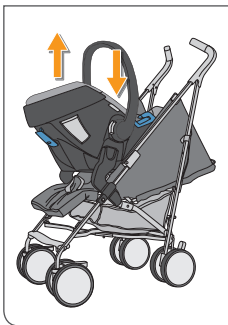
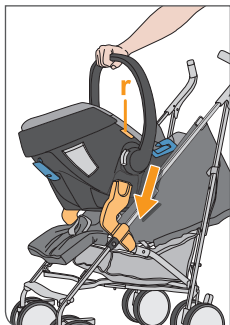

## DÉMONTAGE

Pour détacher le siège auto, presser d'abord sur les boutons **r**. Garder les boutons appuyés et lever la coque.



## OPEN DE ZONNEKAP

Duw het kunstofdeel van de de zonnekap weg van het zitje en trek de zonnekap naar boven. Haal de zonnekap naar achteren om het weer in zijn uitgangspositie te zetten.

## CYBEX REIS-SYSTEEM

Gelieve de handleiding die bij uw buggy geleverd werd, te lezen.

Om de CYBEX Aton 5 vast te maken, dient u hem tegen de rijrichting in, op de adaptor van de CYBEX buggy te plaatsen. U zal een duidelijke CLICK horen als het babyzitje op de adapter vergrendeld wordt.

Gelieve steeds te controleren dat het babyzitje goed vastgemaakt werd op de buggy.

## DEMONTEREN

Druk de knoppen **r** in, om het babyzitje los te maken. Houd de knoppen ingedrukt en hef het zitje omhoog.

## OTWIERANIE BUDKI FOTELIKA

Odciągnij panel budki, a następnie podnieś budkę do góry. Aby złożyć budkę wróć do pozycji wyjściowej.

## SYSTEM PODRÓŻNY CYBEX

Należy stosować się do instrukcji użytkowania wózka.

Aby zamontować fotelik CYBEX Aton 5, umieść go na adapterach na wózku CYBEX w kierunku przeciwnym do kierunku jazdy. Kiedy fotelik zatrzaśnie się w adapterze, usłyszysz głośne kliknięcie.

Zawsze dwukrotnie sprawdzaj, czy fotelik jest dobrze zamontowany na wózku.

## DEMONTAŻ

Aby wypiąć fotelik, najpierw naciśnij przyciski zwalniające **r**. Trzymając je wciśnięte, podnieś fotelik do góry.

## ENTRETIEN DU PRODUIT

De façon à garantir la meilleure protection de votre enfant, merci de vous assurer du suivant:

- Toutes les parties du siège auto doivent être examinées régulièrement pour déceler d'éventuels dégâts.
- Les parties métalliques doivent fonctionner facilement.
- Il est essentiel que le siège auto ne soit pas endommagé par des coups de portière ou par le rail des sièges de la voiture.
- Le siège auto doit être examiné par le constructeur en cas de chute ou d'accident.

**ATTENTION!** Lorsque vous achetez le CYBEX Aton 5, nous vous recommandons d'acheter une seconde housse de siège afin d'avoir un change lorsque vous en nettoyez une.

## EN CAS D'ACCIDENT

Lors d'un accident, même mineur, un siège-auto peut subir des dégâts invisibles à l'oeil nu. Il est donc très important de remplacer immédiatement un siège accidenté. En cas de doute, contactez votre revendeur ou le fabricant.

## ONDERHOUD

Om de veiligheid van uw kind te garanderen, dient u het volgende te noteren:

- Alle belangrijke onderdelen van het kinderveiligheidszitje moeten regelmatig op beschadiging gecontroleerd worden.
- De mechanische onderdelen moeten perfect functioneren.
- Het is heel belangrijk dat het kinderveiligheidszitje niet geklemd geraakt tussen harde delen, zoals bijvoorbeeld de deur van de auto, enz. Dit kan het zitje beschadigen.
- Het kinderveiligheidszitje moet door de fabrikant onderzocht worden wanneer het bijvoorbeeld gevallen is, of iets gelijkaardigs.

**OPGELET!** Wanneer u een CYBEX Aton 5 koopt, is het aanbevolen om een tweede bekleding te kopen. Zo kan u één bekleding wassen en laten drogen terwijl u de andere in het zitje gebruikt.

## IN GEVAL VAN EEN ONGEVAL

Na een ongeval kan het zitje schade opgelopen hebben, die onzichtbaar is voor het blote oog. Daarom moet het zitje na een ongeval onmiddellijk vervangen worden. Contacteer in geval van twijfel de verdeler of de fabrikant.

## KONSERWACJA

Aby zagwarantować maksymalne bezpieczeństwo swojemu dziecku, zwracaj uwagę na następujące sprawy:

- wszystkie ważne części fotelika powinny być regularnie sprawdzane.
- części mechaniczne powinny działać bez zarzutu.
- Zwracaj szczególną uwagę, aby fotelik nie został uszkodzony poprzez zaklinowanie się w drzwiach, prowadnicy fotela samochodowego czy między innymi twardymi elementami.
- Jeżeli fotelik upadnie i/lub zostanie poważnie uszkodzony, musi zostać wymieniony na nowy.

**UWAGA!** Przy zakupie fotelika CYBEX Aton 5 zaleca się również zakup dodatkowej tapicerki.

## POSTĘPOWANIE PO WYPADKU DROGOWYM

Po wypadku drogowym uszkodzenia fotelika mogą być niewidoczne. Fotelik powinien wtedy zostać niezwłocznie wymieniony. W razie wątpliwości należy skontaktować się ze sprzedawcą lub producentem.

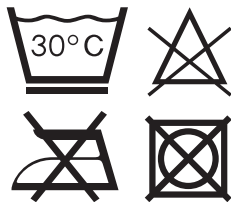

## NETTOYAGE

Il est important d'utiliser uniquement les housses originales du CYBEX Aton 5, partie intégrante des fonctions du siège. Vous pouvez obtenir des housses supplémentaires auprès de votre revendeur.

**REMARQUE!** Merci de laver la housse avant la première utilisation. Les housses sont lavables en machine à 30°C maximum, cycle délicat. Si vous lavez à température plus élevée, le tissu peut passer. Veuillez laver la housse séparément et ne jamais sécher mécaniquement! Ne pas sécher au soleil directement! Les parties plastiques peuvent être nettoyées au savon doux et à l'eau tiède.



**AVERTISSEMENT!** Merci de ne jamais utiliser de détergents, d'eau de javel ou d'agents blanchissants!

**AVERTISSEMENT!** Le système de harnais intégré ne peut pas être retiré du siège. Ne pas retirer les pièces du système de harnais.

Le système de harnais intégré peut être nettoyé avec un savon doux et de l'eau tiède

## REINIGING

Het is belangrijk enkel een origineel CYBEX Aton 5 bekleding te gebruiken aangezien deze bekleding een essentieel onderdeel van het zitje is. U kan reservebekledingen bij uw verdeler verkrijgen.

**LET OP!** Was de bekleding voordat u deze voor de eerste keer gaat gebruiken. De bekleding van het zitje mag in de machine gewassen worden op 30°C, met een voorzichtig programma. Indien u de bekleding op een hogere temperatuur wast, kan ze haar kleur verliezen. Gelieve de bekleding apart te wassen en ze nooit machinaal te drogen! Droog de bekleding niet in direct zonlicht! U kan de plasticen onderdelen met een milde detergent en warm water afwassen.

**!** **WAARSCHUWING!** Gebruik onder geen beding chemische detergents of bleekmiddelen!  
**WAARSCHUWING!** Het geïntegreerde harnessysteem mag niet verwijderd worden van het babyzitje. Vewijder ook geen onderdelen van het harnessysteem.

Het geïntegreerde harnessysteem kan met warm water en een milde detergent gewassen worden.

## CZYSZCZENIE

Należy używać tylko oryginalnej tapicerki fotelika CYBEX Aton 5, ponieważ jest ona niezbędna do jego sprawnego funkcjonowania. Zapasowe tapicerki dostępne są w sklepach oferujących produkty CYBEX.

**UWAGA!** Przed pierwszym użyciem tapicerkę należy wyprać. Można ją prać w pralce w temperaturze maks. 30°C, w delikatnym cyklu prania. Wyższa temperatura prania może spowodować wyblaknięcie koloru. Tapicerkę należy prać oddzielnie i nigdy nie należy suszyć jej w suszarce! Nie należy także suszyć tapicerki w pełnym słońcu! Plastikowe części fotelika można przecierać ciepłą wodą z delikatnym detergentem.

**!** **Ostrzeżenie!** W żadnym wypadku nie stosować chemicznych środków do czyszczenia ani wybielaczy!

**Ostrzeżenie!** Szelki bezpieczeństwa fotelika nie mogą być z niego wyjmowane. Nie zdejmuj żadnych stałych elementów szelek.

Szelki bezpieczeństwa fotelika mogą być czyszczone ciepłą wodą z dodatkiem łagodnego detergentu.

FR

NL

PL

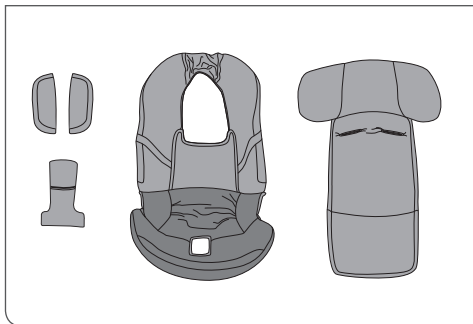

## RETRAIT DE LA HOUSSE

La housse se constitue de 5 parties. 1 housse de siège, 1 réducteur ajustable, 2 coussinets des épaules, 1 coussinet de boucle. Pour ôter les housses suivre les étapes suivantes:

- Déverrouillez la ceinture
- Retirez les protège-épaules des ceintures épaulières.
- Retirez la housse du siège en passant par l'appui-tête.
- Sortez les ceintures épaulières et les languettes de ceinture de la housse.
- Retirez la housse de l'appui-tête.
- Tirez sur la housse au niveau du bord du siège.
- Passez la ceinture à travers la housse.
- Vous pouvez à présent retirer la housse



**!** **AVERTISSEMENT!** Le siège auto ne doit jamais être utilisé sans sa housse.

**ATTENTION!** Utiliser uniquement les housses du CYBEX Aton 5!

## ATTACHER LES HOUSSES DU SIÈGE

De façon à remettre les housses sur le siège, inverser cette procédure comme indiqué ci-dessus.

**ATTENTION!** Ne pas enrouler (tortiller) les sangles des épaules.

## VERWIJDEREN VAN DE HOES

De bekleding bestaat uit 5 delen. 1 bekleding van het zitje, 1 aanpasbaar inlegkussen, 2 schouderbeschermers, 1 gespbeschermer. Het verwijderen van de bekleding gebeurt volgens de volgende stappen:

- Verwijder de gespen uit het slot.
- Verwijder de schoudevullingen van de schouderriemen.
- Trek de hoes van de hoofdsteen over de hoofdsteenrand.
- Trek de schouderriemen met de gespen uit de hoofdsteenhoes.
- Verwijder de hoofdsteenhoes.
- Trek de zetelhoes over de zetelrand.
- Trek de gesp door de zetelhoes.
- U kunt de hoes nu verwijderen.



**WAARSCHUWING!** Het kinderveiligheidszitje mag nooit zonder bekleding gebruikt worden.

**OPGELET!** Gebruik alleen de CYBEX Aton 5 bekleding!

## DE BEKLEDING VAN HET ZITJE VASTMAKEN

Doe het omgekeerde om de bekleding opnieuw op het zitje aan te brengen.

**OPGELET!** Draai de schoudergordels niet.

## ZDEJMOWANIE TAPICERKI

Tapicerka składa się z 5 części: tapicerka siedziska, tapicerka zagłówka, 2 nakładki na szelki naramienne i nakładka na klamrę. Aby zdjąć tapicerkę należy postąpić w następujący sposób:

- Otwórz klamrę główną.
- Zdejmij nakładki z szelek naramiennych.
- Zsuń tapicerkę z zagłówka.
- Wyciągnij szelki naramienne z tapicerki zagłówka.
- Teraz zdejmij tapicerkę z zagłówka.
- Zsuń tapicerkę z siedziska.
- Przełóż tapicerkę przez główną klamrę.
- Teraz możesz już zdjąć tapicerkę.



**OSTRZEŻENIE!** Fotelika nie wolno używać bez tapicerki.

**UWAGA!** Używaj tylko oryginalnej tapicerki CYBEX Aton 5!

## ZAKŁADANIE TAPICERKI

Aby założyć z powrotem tapicerkę, wykonaj powyższe czynności w odwrotnej kolejności.

**UWAGA!** Nie skręcaj szelek naramiennych.

## **DURÉE DE VIE DU PRODUIT**

Comme les parties plastiques varient légèrement avec le temps par exemple dû à l'exposition à la lumière du soleil, les caractéristiques peuvent légèrement changer. Comme le siège auto peut être exposé à des différences de température, et d'autres désagrément, merci de suivre les instructions ci-dessous.

- Si le siège auto est exposé à la lumière directe du soleil pendant un certain temps, le siège auto doit être sorti du véhicule ou couvert par un drap blanc.
- Examiner toutes les parties plastiques de façon annuelle pour vérifier qu'elles ne changent pas de couleurs ou de formes.
- En cas de changement de formes ou de couleur, faire vérifier le siège auto. Les changements de couleurs du tissu sont normales avec le temps et ne constituent pas un défaut.



## DUURZAAMHEID VAN HET PRODUKT

Aangezien plastic onderdelen na verloop van tijd slijtage kunnen ondervinden, bv. bij blootstelling aan direct zonlicht, kunnen de kenmerken van het produkt lichtjes verschillen. Aangezien de autozetel aan hoge temperatuurverschillen alsook aan onvoorzienbare krachten kan blootgesteld worden, is het belangrijk volgende aanwijzingen te volgen.

- Indien de auto langere tijd aan direct zonlicht blootgesteld wordt, moet het autozitje uit de wagen gehaald worden of met een doek afgedekt worden.
- Controleer alle plastic onderdelen elk jaar op schade of veranderingen aan de vorm of kleur.
- Indien u veranderingen opmerkt, dient u zich van het zitje te ontdoen. Veranderingen aan de stof - vooral het vervagen van de kleur - zijn normaal en worden niet als schade beschouwd.

## TRWAŁOŚĆ PRODUKTU

W związku z tym, że plastikowe części z czasem się zużywają, np. z powodu ekspozycji na słońce, cechy produktu mogą się nieznacznie zmieniać. Jako że fotelik może być narażony na duże wahania temperatury oraz inne nieprzewidziane sytuacje, należy stosować się do następujących wskazówek:

- Jeśli samochód stoi przez dłuższy czas na słońcu, należy wyjąć z niego fotelik lub nakryć fotelik kocem.
- Raz do roku sprawdzaj, czy plastikowe elementy
- fotelika nie są uszkodzone lub czy nie zmienił się ich
- kształt czy kolor.
- Przy stwierdzeniu jakichkolwiek zmian fotelik powinien zostać wyrzucony. Zmiany wyglądu tapicerki, szczególnie blaknięcie kolorów, nie są wadą wyrobu, ale normalnym efektem eksploatacji.

## RECYCLAGE

Pour des raisons environnementales et écologiques, nous vous demandons d'évacuer emballages et pièce du siège en fin de vie, selon les normes et régulation en vigueur de votre pays. De façon à garantir le recyclage des déchets, merci de contacter votre commune de résidence afin de prendre connaissance des consignes d'évacuation.



**AVERTISSEMENT!** Ne pas conserver les emballages à porté des enfants. Il y a un risque de suffocation!

## INFORMATION PRODUIT

Pour toutes informations complémentaires, merci de contacter votre revendeur en priorité et merci de collecter au préalable, les informations suivantes:

- Numéro de série (voir autocollant).
- Marque, Type et nom du véhicule ainsi que la position dans l'habitacle où est installé le siège auto habituellement.
- Poids (Age, Taille) de l'enfant.

Pour plus d'information sur nos produits, merci de visiter **[WWW.CYBEX-ONLINE.COM](http://WWW.CYBEX-ONLINE.COM)**.

## AFVALVERWIJDERING

Wij vragen onze klanten om alle afval, zowel in het begin (verpakking) als op het einde van de levensduur (onderdelen) van het zitje, op milieuvriendelijke wijze te verwijderen. De richtlijnen voor afvalverwerking kunnen verschillen van regio tot regio. Om de juiste richtlijnen te kennen, neemt u best contact op met de plaatselijke autoriteiten voor afvalverwerking in uw woonplaats. Neem in elk geval steeds de regels voor afvalverwerking van uw land in acht.



**WAARSCHUWING!** Houd alle verpakkingsmaterialen uit de buurt van kinderen om het risico op verstikking te vermijden!

## PRODUKTINFORMATIE

Contacteer eerst uw verdeler in geval van vragen. Gelieve eerst de volgende informatie te verzamelen:

- Serienummer (zie Etiket)
- Merknaam en autotype en de positie waar het zitje normaal gemonteerd wordt.
- Gewicht (Leeftijd, Grootte) van uw kind.

Voor verdere informatie over onze producten, gelieve te surfen naar [WWW.CYBEX-ONLINE.COM](http://WWW.CYBEX-ONLINE.COM).

## UTYLIZACJA

Dla ochrony środowiska należy zutylizować wszystkie niepotrzebne elementy fotelika (najpierw opakowanie, a po zakończeniu użytkowania – cały fotelik) zgodnie z przepisami obowiązującymi w danym kraju. Przepisy regulujące sposoby utylizacji mogą się różnić w zależności od kraju. Skontaktuj się z lokalną firmą zajmującą się gospodarką odpadami, aby we właściwy sposób zutylizować fotelik. Zawsze stosuj się do przepisów dotyczących postępowania z odpadami w swoim kraju.



**OSTRZEŻENIE!** Wszystkie elementy opakowania fotelika powinny znajdować się w miejscu niedostępnym dla dziecka. Istnieje ryzyko zakrzepnięcia się.

## INFORMACJA O PRODUKCIE

W przypadku pytań prosimy kontaktować się w pierwszej kolejności ze sklepem. Wcześniej przygotuj następujące informacje:

- numer seryjny (patrz etykieta).
- marka i typ samochodu oraz miejsce, na którym zwykle montowany jest fotelik.
- waga, wiek, wzrost dziecka.

Aby uzyskać więcej informacji o produkcie prosimy odwiedzić stronę internetową [WWW.CYBEX-ONLINE.COM](http://WWW.CYBEX-ONLINE.COM).

## GARANTIE

Les conditions de garantie suivantes ne sont valables que dans le pays dans lequel, ce produit a été vendu à l'origine par un détaillant à un consommateur. La garantie couvre tous les défauts de fabrication et de matériaux, qui existaient au moment de l'achat ou qui sont devenus apparents dans les trois (3) ans suivant l'achat initial auprès d'un détaillant par un consommateur (la garantie du fabricant). Dans le cas où des défauts de fabrication et de matériel apparaîtraient au cours de la période de garantie, le produit sera réparé ou remplacé, à notre entière discrétion. Pour toute réclamation concernant des services couverts par cette garantie, le produit doit être retourné au détaillant auprès duquel le produit a été acheté et l'original de la preuve d'achat (ticket de caisse ou facture) doit être présenté, mentionnant la date d'achat, le nom du détaillant, le nom du produit et sa description. Aucune réclamation n'est possible directement auprès du fabricant ou de toute autre personne autre que le détaillant chez qui le produit a été initialement acheté. La garantie est valable uniquement si sans délai après l'achat il a été vérifié que le produit était complet et qu'il ne présentait aucun défaut de fabrication ni aucun défaut matériel. Si le produit a été acheté par correspondance, vous devez vérifier sans délai à réception que le produit est complet et qu'il ne présente aucun défaut de fabrication ni aucun défaut matériel.

## GARANTIE

Deze garantie is alleen van toepassing in het land van aankoop, en verkocht door een retailer direct aan een consument. De garantie dekt alle productie en materiaal fouten. Bestaande op datum aankoop of verschijnende in de periode van 3 jaar na aankoop bij de retailer. (Fabrieksgarantie) In het geval dat een fabricagefout of een materiaalfout verschijnt zullen wij het product kosteloos repareren of vervangen voor een gelijkwaardig product. Om van dergelijke garantie gebruik te maken dient u het product in de winkel van aankoop aan te bieden voorzien van aankoopbewijs met datum aankoop en naam retailer. Deze garantie vervalt bij doorverkoop aan derden. Gelieve het product direct na aankoop / ontvangst controleren op eventuele gebreken. In geval van gebreken, gebruik het artikel niet maar breng deze in nette en originele staat naar de winkel van aankoop om zo verzekerd te zijn van de garantie. Voorafgaand aan contact met de retailer, lees deze gebruiksaanwijzing aandachtig door. Deze garantie dekt geen schade veroorzaakt door verkeerd gebruik, milieu-invloed (water, vuur, verkeersongevallen, of normale slijtage.) Het is uitsluitend van toepassing in het geval dat het gebruik van het product altijd in overeenstemming was met de gebruiksaanwijzing, en alle reparaties of wijzigingen aan het product door daar toe aangewezen personen is uitgevoerd, en alleen originele onderdelen zijn gebruikt.

## GWARANCJA

Niniejsza gwarancja obowiązuje wyłącznie w kraju, w którym produkt został po raz pierwszy sprzedany klientowi przez sklep detaliczny. Gwarancja obejmuje wszelkie wady materiałowe i produkcyjne istniejące w momencie zakupu czy wykryte w ciągu trzech (3) lat od daty zakupu produktu w sklepie detalicznym przez pierwszego właściciela (gwarancja producenta). Jeśli wada materiałowa czy produkcyjna zostanie wykryta, producent, według własnego uznania, bezpłatnie naprawi produkt lub wymieni go na nowy. Aby skorzystać z warunków niniejszej gwarancji, należy zanieść lub wysłać produkt do sklepu, w którym został po raz pierwszy zakupiony oraz przedłożyć oryginalny dowód zakupu (paragon lub fakturę) zawierający datę zakupu, nazwę sklepu oraz nazwę towaru. Warunki gwarancji nie obowiązują, jeśli produkt zostanie odesłany do producenta lub innego podmiotu, a nie do sklepu, w którym został po raz pierwszy zakupiony. Prosimy o sprawdzenie produktu pod kątem jego kompletności czy jakichkolwiek wad w momencie jego zakupu, a w przypadku sprzedaży wysyłkowej - natychmiast po jego otrzymaniu. W przypadku stwierdzenia wady należy zaprzestać użytkowania produktu i odesłać go do sklepu, w którym został po raz pierwszy zakupiony. Reklamowany w ramach gwarancji produkt powinien zostać dostarczony czysty i kompletny. Jednakże przed kontaktem ze sklepem należy uważnie przeczytać instrukcję użytkowania.

Si le produit est endommagé, il ne doit pas être utilisé et doit être renvoyé sans délai au détaillant chez qui il a été acheté. Pour toute réclamation dans le cadre de la garantie, le produit doit être retourné complet et propre. Avant de contacter le détaillant, veuillez lire attentivement le manuel de l'utilisateur. La garantie ne couvre pas les dommages causés par une mauvaise utilisation, des facteurs externes (eau, feu, accidents de la circulation ou autres) ou par l'usure normale. Toute réclamation dans le cadre de la garantie ne sera autorisée que si le produit a été manipulé et utilisé conformément aux instructions d'utilisation, si des réparations ont été effectuées par des personnes autorisées à le faire et si des pièces détachées et des accessoires d'origine ont été utilisés. Cette garantie n'exclut, ne limite et ne restreint en rien les droits actuels des consommateurs conformément à l'ensemble des lois actuellement en vigueur, ni les droits contre les vendeurs en cas de violation du contrat de produit.

Deze garantie sluit niet uit, beperkt of heeft anderszins invloed op enige wettelijke rechten van de consument, waaronder begrepen vorderingen uit onrechtmatige daad en claims met betrekking tot een schending van het contract, welke de koper jegens verkoper of de fabrikant van het product heeft.

Niniejsza gwarancja nie obejmuje żadnych uszkodzeń wynikających z nieprawidłowego użytkowania, warunków zewnętrznych (woda, ogień, wypadki drogowe i inne) oraz normalnego zużycia. Gwarancja obowiązuje wyłącznie wtedy, jeśli produkt był użytkowany zgodnie z instrukcją użytkowania, jeśli był naprawiany/modyfikowany przez uprawnione osoby i użyto do tego celu wyłącznie oryginalnych części i akcesoriów. Niniejsza gwarancja nie wyłącza, nie ogranicza ani nie zawiesza uprawnień kupującego wynikających z niezgodności towaru z umową konsumencką.

#### **CYBEX GMBH**

Riedingerstr. 18, 95448 Bayreuth, Germany  
Tel.: +49 921 78 511-0, Fax.: +49 921 78 511- 999

## Aton 5



## JÓVÁHAGYÁS

CYBEX Aton 5 - gyermek ülés

ECE R44/04 0+

Kor: - ca. 18 hónapos

kategória 13kg-ig

Csak a listában szereplő, hárompon-  
tos, önvisszahúzó biztonsági övvel  
felszerelt járművekben használható,  
melyek megfelelnek az ECE No. 16  
vagy azzal egyenértékű szabványnak.

## REGISTRACE

CYBEX Aton 5 – Sedačka pro kojence

- ECE R44/04 skupina 0+

Věk: ca. do 18 měsíců

Váha: do 13 kg

Vhodné pouze pro použití v  
uvedených vozidlech s 3bodovými  
samonavijecími bezpečnostními  
pásy, schválenými dle předpisu ECE  
č. 16 nebo dle jiných odpovídajících  
standardů.

## SCHVÁLENIE

CYBEX Aton 5 - detská autosedačka

ECE R44/04 skupina 0 +

Vek: cca do 18 mesiacov

Váha: až do 13 kg

Vhodné len na použitie v uvedených  
vozidlách s 3bodovými samonavijacími  
bezpečnostnými pásmi, schválenými  
podľa predpisu ECE č. 16 alebo podľa  
iných zodpovedajúcich štandardov.

## KEDVES VÁSÁRLÓ!

Köszönjük, hogy megvásárolta CYBEX Aton 5 termékünket! Biztosítjuk, hogy a CYBEX Aton 5 kifejlesztésénél a biztonságot, kényelmet és a felhasználó barát kezelést helyeztük előtérbe. A termék speciális minőségi előírásoknak és a legszigorúbb biztonsági előírásoknak megfelelően lett előállítva.

**!** **FIGYELMEZTETÉS!** Gyermeke teljes biztonsága érdekében elengedhetetlen, hogy a CYBEX Aton 5 terméket az itt szereplő előírásoknak megfelelően állítsa össze és használja.

**FIGYELEM!** Mindig legyen kéznél a használati útmutató, és tartsa az erre kialakított rekeszben, az ülés alatt!

**FIGYELEM!** A területi kódoknak megfelelően a termék jellemzők eltérőek lehetnek.



## VÁŽENÍ ZÁKAZNÍCI!

Srdečné díky, že jste zvolili CYBEX Aton 5. Ujišťujeme Vás, že při vývoji sedačky CYBEX Aton 5 stála v popředí bezpečnost, komfort a jednoduchá obsluha sedačky. Tento výrobek prochází přísnou kontrolou a dodržuje nej přísnější bezpečnostní podmínky.



**VAROVÁNÍ!** K zajištění naprosté bezpečnosti Vašeho dítěte, je nezbytně nutné dodržet veškeré podmínky obsluhy uvedené v tomto návodu.

**UPOZORNĚNÍ!** Podle specifikace jednotlivých zemí mohou být pozměněny vlastnosti a požadavky na jednotlivé výrobky.

**UPOZORNĚNÍ!** Tento návod mějte vždy uložen v dosahu ve spodní části sedačky.

## VÁŽENÝ ZÁKAZNÍK!

Veľmi ďakujeme za zakúpenie produktu CYBEX Aton 5. Uisťujeme Vás, že pri vyvíjaní produktu CYBEX Aton 5 sme sa zamerali na bezpečnosť, pohodlie a ľahkú ovládateľnosť. Tento produkt bol vyrobený pod špeciálnou dohľadom kvality a spĺňa prísne bezpečnostné požiadavky.



**VAROVANIE!** Pre správnu ochranu Vášho dieťaťa je nutné používať a inštalovať CYBEX Aton 5 podľa pokynov uvedených v tomto návode na obsluhu.

**UPOZORNĚNÍ!** Podle specifikace jednotlivých zemí mohou být pozměněny vlastnosti a požadavky na jednotlivé výrobky.

**POZOR!** Prosím vždy majte návod na obsluhu pri ruke a skladujte ho vo vyhradenom mieste pod sedadlom.

RÖVID TÁJÉKOZTATÓ .....	2
JÓVÁHAGYÁS .....	87
A LEGJOBB POZÍCIÓ A KOCSIBAN.....	91
AUTÓJA VÉDELMÉBEN! .....	91
A HORDOZÓKAR BEÁLLÍTÁSA.....	93
A FEJTÁMLA BEÁLLÍTÁSA.....	95
A BIZTONSÁGI ÖV BEKÖTÉSE .....	95
GYERMEKE BIZTONSÁGA ÉRDEKÉBEN.....	99
BIZTONSÁG AZ AUTÓBAN .....	101
AZ ÜLÉS RÖGZÍTÉSE .....	103
AZ ÜLÉS ELTÁVOLÍTÁSA.....	107
A GYERMEK MEGFELELŐ BIZTONSÁGA.....	109
HOGY A GYERMEKÜLÉS MEGFELELŐEN VAN-E BEHELYEZVE.....	109
SZŰKÍTŐBETÉT ELTÁVOLÍTÁSA.....	111
AZ NAPTETŐ KINYITÁSA .....	113
CYBEX TRAVEL-SYSTEM .....	113
SZÉTSZERELÉS .....	113
TERMÉK GONDOSKODÁS .....	115
BALESET ESETÉN .....	115
TISZTÍTÁS.....	117
A HUZAT ELTÁVOLÍTÁSA.....	119
A HUZAT RÖGZÍTÉSE.....	119
A TERMÉK TARTÓSSÁGA.....	121
RENDELKEZÉS.....	123
TERMÉK INFORMÁCIÓK! .....	123
SZAVATOSSÁG .....	125

ZKRÁCENÝ NÁVOD .....	2
REGISTRACE .....	87
POUŽITÍ VE VOZIDLE .....	92
K OCHRANĚ VAŠEHO VOZIDLA! .....	92
NASTAVENÍ NOSÍČÍ RUKOJETI .....	94
NASTAVENÍ OPĚRKY HLAVY .....	96
ZABEZPEČENÍ SYSTÉMEM PÁSŮ .....	96
BEZPEČNOST VAŠEHO DÍTĚTE .....	100
BEZPEČNOST PŘI UPEVNĚNÍ VE VOZIDLE .....	102
UPEVNĚNÍ VE VOZIDLE .....	104
VYMONTOVÁNÍ SEDAČKY Z VOZIDLA .....	108
TAKTO JE VAŠE DÍTĚ SPRÁVNĚ ZAJIŠTĚNO .....	110
TAKTO JE DĚTSKÁ SEDAČKA SPRÁVNĚ UPEVNĚNA .....	110
VYJMUTÍ ZMENŠOVACÍ VLOŽKY .....	112
ROZLOŽENÍ SLUNEČNÍ STŘECHY .....	114
CYBEX CESTOVNÍ SYSTÉM .....	114
DEMONTÁŽ .....	114
PÉČE .....	116
JAK SE ZACHOVAT PŘI NEHODĚ! .....	116
ČIŠTĚNÍ .....	118
SEJMUTÍ POTAHU .....	120
NAVLÉKNUTÍ POTAHU .....	120
DOBA ŽIVOTNOSTI VÝROBKU .....	122
TŘÍDĚNÍ ODPADU .....	124
INFORMACE O VÝROBKU .....	124
PODMÍNKY ZÁRUKY .....	126

STRUČNÝ NÁVOD .....	2
SCHVÁLENIE .....	87
NAJLEPŠIA POLOHA V AUTE .....	92
PRE OCHRANU VÁŠHO AUTA! .....	92
NASTAVENIE NOSIACI RUKOVÄTE .....	94
NASTAVENIE OPIERKY HLAVY .....	96
ZABEZPEČENIE SYSTÉMOM PÁSOV .....	96
BEZPEČNOSŤ PRE VAŠE DIEŤA .....	100
BEZPEČNOSŤ V AUTE .....	102
INŠTALÁCIA SEDAČKY .....	104
VYBRATIE AUTOSEDAČKY .....	108
SPRÁVNE ZABEZPEČENIE VÁŠHO DIEŤAŤA .....	110
SPRÁVNE INŠTALOVANIE DETSKEJ SEDAČKY .....	110
VYBRATIE VLOŽKY .....	112
ROZTIAHNUTIE SLNEČNÉ STRECHY .....	114
CESTOVNÝ SYSTÉM CYBEX .....	114
DEMONTÁŽ .....	114
STAROSTLIVOSŤ O PRODUKT .....	116
V PRÍPADE NEHODY .....	116
ČISTENIE .....	118
ODŇATIE POŤAHU .....	120
PRIPOJENIE POŤAHOV SEDAČKY .....	120
TRVANLIVOSŤ PRODUKTU .....	122
LIKVIDÁCIA .....	124
INFORMÁCIE O PRODUKTE .....	124
ZÁRUKA .....	126

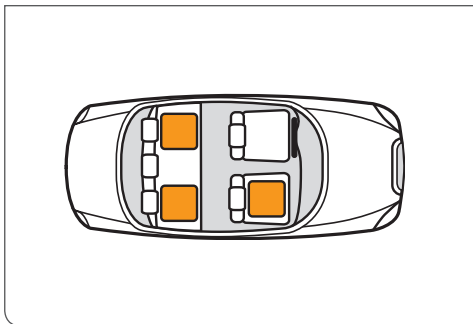

## A LEGJOBB POZÍCIÓ A KOCSIBAN

**!** **FIGYELMEZTETÉS!** Bármilyen módosítás esetén az ülés megfelelősége azonnal érvényét veszti!

**FIGYELEM!** A nagy terjedelmű első légszákók nagy erővel csapódhatnak ki. Ez a gyermek sérülését vagy halálát is okozhatja.

**!** **FIGYELMEZTETÉS!** Ne használja az Aton 5-t az első üléseken bekapcsolt légszákókkal! Ez nem vonatkozik az ún. oldalsó-légszákókra.

**FIGYELEM!** Ha a gyermekülés nem stabil vagy túl meredeken helyezkedik el, használhat törölközőt vagy takarót, hogy ezt kompenzálja. Alternatív megoldásként más helyet kell keresni a kocsiban.

**!** **FIGYELMEZTETÉS!** Soha ne tartsa a gyermeket az ölében vezetés közben. Bármilyen baleset esetén a nagy ütközési erők és energiák miatt lehetetlen megtartani a gyermeket. Soha ne rögzítse a gyermeket és saját magát ugyanazzal a biztonsági övvel.

## AUTÓJA VÉDELMEBEN!

Előfordulhat, hogy a kényesebb anyagból (pl. velúr vagy bőr) készült ülések elszíneződhetnek vagy kikophatnak. Ennek elkerülése érdekében kérjük helyezzen ülésvédőt vagy pl. egy törölközőt a gyermekülés alá. Itt szeretnénk felhívni figyelmét arra,

## POUŽITÍ VE VOZIDLE

**!** **VAROVÁNÍ!** Záruka sedačky končí, pokud bude cokoliv na sedačce změněno!

**UPOZORNĚNÍ!** Velkoobjemový čelní airbag se uvolňuje explozivně, čímž může dojít k těžkému poranění dítěte!

**!** **VAROVÁNÍ!** Nepoužívejte dětskou sedačku na sedadle, kde je aktivován čelní airbag. Toto neplatí pro boční airbagy!

**UPOZORNĚNÍ!** Pokud dětská sedačka neleží na sedadle stabilně, nebo je příliš nakloněna, podložte sedačku např. dekou. Můžete také zvolit jiné sedadlo ve vozidle

**!** **VAROVÁNÍ!** Nikdy nadržte dítě v autě na klíně! Při nehodě nelze dítě v žádném případě udržet! Nikdy neupínejte sebe a dítě bezpečnostním pásem vozidla!

## K OCHRANĚ VÁŠEHO VOZIDLA!

Pokud jsou potahy sedadel ve vozidle vyrobeny z jemného materiálu (např. velur, kůže, apod.), mohou se na nich objevit stopy opotřebování a/nebo ztráty barvy. K vyvarování se tomuto jevu doporučujeme pod dětskou autosedačku vložit např. ručník.

## NAJLEPŠIA POLOHA V AUTE

**!** **VAROVANIE!** Schválenie sedačky okamžite zaniká v prípade akejkoľvek zmeny!

**POZOR!** Veľkoobjemové predné airbagy sa rozbaľujú výbušne. To môže mať za následok smrť alebo zranenie dieťaťa.

**!** **VAROVANIE!** Nepoužívajte detskú sedačku Aton 5 na predné sedadlo s aktivovaným predným airbagom. Toto neplatí pre takzvané bočné airbagy.

**POZOR!** Ak detská sedačka nie je stabilná alebo sedí príliš strmo v aute, môžete použiť prikrývku alebo uterák na vyrovnanie. Prípadne by ste mali vybrať iné miesto v aute.

**!** **VAROVANIE!** Nikdy nadržte dieťa na kolenách pri jazde. Vzhľadom k obrovskej sile vydané pri nehode by bolo nemožné udržať dieťa. Nikdy nepoužívajte rovnaký pás pre zabezpečenie seba a dieťaťa.

## PRE OCHRANU VÁŠHO AUTA!

Ak sú potahy sedadiel vo vozidle vyrobené z jemného materiálu (napr. velúr, koža, apod.), môžu sa na nich objaviť stopy opotrebovania a/alebo straty farby. K vyvarovaniu sa tomuto javu doporučujeme pod detskú autosedačku vložiť napr. uterák.

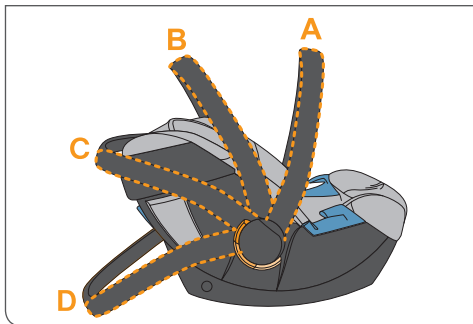

hogy a tisztításra vonatkozó utasításokat az első használat előtt olvassa el és minden esetben tartsa be!

## A HORDOZÓKAR BEÁLLÍTÁSA

**!** FIGYELMEZTETÉS! Mindíg biztosítsa a gyermeket az integrált övfeszítő rendszerrel.

A hordozókar 4 különféle pozícióba állítható:

- A:** Hordozó/Vezető-Pozíció
- B+C:** A gyermek behelyezése az ülésbe
- D:** Biztonságos ülő pozíció az autón kívül

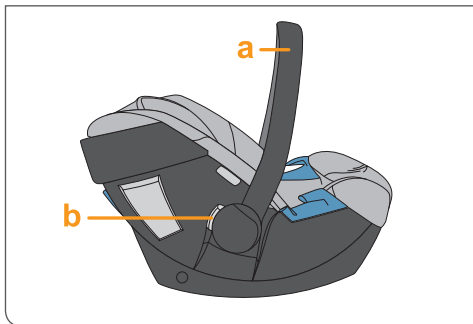

**!** FIGYELMEZTETÉS! Ahhoz, hogy az ülés nem kívánt billegését hordozás közben elkerüljük, bizonyosodjon meg arról, hogy hordozó pozícióba van állítva **A**.

- Ahhoz hogy a kart beállíthassuk, meg kell nyomni a **b** gombokat a kar jobb és bal oldalán **a**.
- A kívánt pozíció beállításához meg kell nyomni a **b** gombokat.

V této souvislosti bychom vás chtěli odkázat na naše pokyny pro čištění, které musí být dodrženy před prvním použitím autosedačky.

## NASTAVENÍ NOSÍCÍ RUKOJETI

**!** **VAROVÁNÍ!** Vždy připněte dítě pouze zabudovaným upevňovacím systémem

Nosící rukojeť lze zajistit ve 4 polohách:

**A:** Vozidlo a nosící police.

**B+C:** K uložení dítěte.

**D:** K bezpečnému postavení na rovné ploše mimo vozidlo.

**!** **VAROVÁNÍ!** Aby nedošlo k převrácení sedačky během přenášení, přezkoušejte, zda je nosící rukojeť a zajištěna v pozici **A**.

- K přestavení nosící rukojeti **A** stiskněte současně obě tlačítka **b** vlevo a **a** vpravo.
- Po stisknutí tlačítka **b**, přesuňte nosící rukojeť **a** dopředu, nebo dozadu až do samostatného zaklapnutí v potřebné pozici.

V tejto súvislosti by sme vás chceli odkázať na naše pokyny pre čistenie, ktoré musia byť dodržané pred prvým použitím autosedačky.

## NASTAVENIE NOSIACI RUKOVÄTE

**!** **VAROVANIE!** Vždy zaistite Vášho dieťa integrovaným systémom bezpečnostných pásov.

Nosiaci rukoveť možno nastaviť do 4 rôznych polôh:

**A:** Prenášanie / Poloha pri jazde

**B+C:** Pre umiestnenie dieťaťa v sedačke

**D:** Bezpečné sediaci poloha mimo auta

**!** **VAROVANIE!** Aby sa zabránilo nežiaducej sklápaniu sedadiel pri prenášaní, uistite sa, že rukoveť je uzamknutá v nosiaci pozícii **A**.

- Za účelom prispôsobenia rukoveť stlačenie tlačidiel **b** na ľavej a pravej strane na rukoveť **a**.
- Nastavte nosiaci rukoveť **a** do požadovanej polohy pomocou tlačidiel **b**.

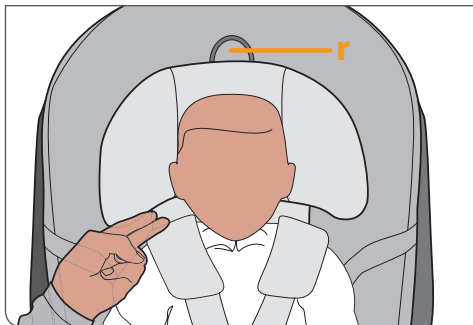

## A FEJTÁMLA BEÁLLÍTÁSA

**FIGYELEM!** Csak a megfelelő magasságúra beállított fejtámla nyújt gyermekének maximális védelmet és biztonságot. A fejtámla magassága 8 fokozatba állítható.

- A fejtámlát úgy kell beállítani, hogy az kétujjnyira legyen a gyermek vállától.
- Aktiválja a fejtámla tetején található gyűrűt és állítsa a fejtámlát a kívánt pozícióba!
- Ha a fejtámlát a legalacsonyabb pozícióba állítja, a szűkítőbetétet visszahajtva újszülött betétként is használhatja.

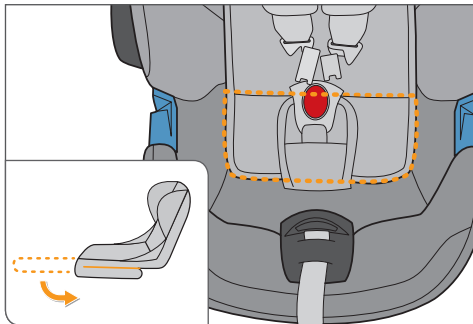



## NASTAVENÍ OPĚRKY HLAVY

**UPOZORNĚNÍ!** Opěrka hlavy nabídne vašemu dítě největší ochranu a bezpečí pouze tehdy, je-li správně nastavená její výška. Výšku opěrky hlavy lze nastavit do 8 různých poloh.

- Opěrka hlavy musí být nastavena tak, aby byl mezi rameny dítěte a opěrkou hlavy prostor na šířku dvou prstů.
- Odjistíte nastavovací kroužek na horní straně opěrky hlavy a nastavíte ji do požadované pozice.
- V nejnižší pozici opěrky hlavy je jednoduchým složením spodní části možné použít vložku sedáku jako novorozeneckou vložku.

## NASTAVENIE OPIERKY HLAVY

**UPOZORNENIE!** Opierka hlavy ponúkne vášmu dieťaťi najväčšiu ochranu a bezpečie iba vtedy, ak je správne nastavená jej výška. Výšku opierky hlavy možno nastaviť do 8 rôznych polôh.

- Opierka hlavy musí byť nastavená tak, aby bol medzi ramenami dieťaťa a opierkou hlavy priestor na šírku dvoch prstov.
- Odstíte nastavovací krúžok na hornej strane opierky hlavy a nastavíte ju do požadovanej pozície.
- V najnižšej polohe opierky hlavy je jednoduchým zložením spodnej časti možné použiť vložku sedadla ako novorodeneckú vložku.

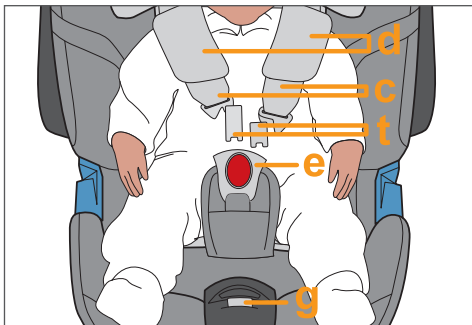

## A BIZTONSÁGI ÖV BEKÖTÉSE

A vállövek a fejtámlához vannak rögzítve, csak együtt állíthatók. Győződjön meg róla, hogy a fejtámla a helyére kattant mielőtt használná az ülést.

**FIGYELEM!** Bizonyosodjon meg róla, hogy a gyerekülésben nincsenek játékok vagy kemény tárgyak.

- A központi övfeszítő gombját megnyomva és egyidejűleg mindkét vállövet felfelé húzva lazítsa meg a vállöveket.
- A piros gomb **e** határozott megnyomásával nyissa ki az övcsatot.

**FIGYELEM!** Mindig az övet húzza, soha ne az övpárnát.

- Helyezze a gyermeket az ülésbe!
- Állítsa be a vállöveket úgy, hogy pontosan illeszkedjenek a gyermek vállaira.

**FIGYELEM!** Győződjön meg róla, hogy az övek nincsenek megcsavarodva vagy megcserélődve.

- Az övcsat két nyelvét illessze össze és nyomja a csat alsó részébe amíg a csat hallható kattanással záródik.
- Az öv beállításához finoman és óvatosan húzza meg a központi övfeszítő állító övét, amíg a vállövek ráfeksznek a gyermek testére.

**FIGYELEM!** Hogy a Cybex Aton 5 a lehető legnagyobb védelmet nyújtsa, az öveket a testhez a lehető legközelebb kell állítani.

## ZABEZPEČENÍ SYSTÉMEM PÁSŮ

Ramenní pásy jsou pevně spojeny s opěrkou hlavy a nelze je nastavovat samostatně. Před použitím autosedačky se ujistěte, že je opěrka hlavy správně zajištěná.

**UPOZORNĚNÍ!** Ujistěte se, že v autosedačce nejsou žádné hračky nebo tvrdé předměty.

- Odjštěním nastavovacího madla na centrálním nastavovacím prvku a současným zatažením ramenních pásů směrem nahoru, ramenní pásy uvolněte.
- Stisknutím červeného tlačítka **e** otevřete sponu.

**UPOZORNĚNÍ!** Vždy tahejte za ramenní pásy, nikdy za ramenní vycpávky.

- Vložte dítě do autosedačky.
- Nastavte ramenní pásy tak, aby vedly přesně přes ramena dítěte.

**UPOZORNĚNÍ!** Ujistěte se, že pásy nejsou překrouceny nebo prohozeny.

- Spojte oba jazyky pásů k sobě a uzamkněte je do spony. Uslyšíte „CVAKNUTÍ“.
- Jemně a opatrně zatáhněte za hlavní nastavovací pás. Utáhněte jej tak, aby ležely ramenní pásy přímo na těle dítěte.

**UPOZORNĚNÍ!** Pro využití maximální ochrany autosedačky Cybex Aton 5 by měly ramenní pásy co nejvíce ležet na těle dítěte.

## ZABEZPEČENIE SYSTÉMOM PÁSOV

Ramenné pásy sú pevne spojené s opierkou hlavy a nedajú sa nastavovať samostatne. Pred použitím autosedačky sa uistite, že je opierka hlavy správne zaistená.

**UPOZORNENIE!** Uistite sa, že v autosedačke nie sú žiadne hračky alebo tvrdé predmety.

- Odistením nastavovacieho madlá na centrálnom nastavovacím prvku a súčasným zatahnutím ramenných pásov smerom nahor, ramenné pásy uvoľnite.
- Stlačením červeného tlačidla **e** otvorte sponu.

**UPOZORNENIE!** Vždy ťahajte za ramenné pásy, nikdy za ramenné vycpávky.

- Vložte dieťa do autosedačky.
- Nastavte ramenné pásy tak, aby viedli presne cez ramená dieťaťa.

**UPOZORNENIE!** Uistite sa, že pásy nie sú prekrútené alebo prehodené.

- Spojte oba jazyky pásov k sebe a uzamknite ich do spony. Počujete „cvaknutie“.
- Jemne a opatrne zatahnite za hlavný nastavovaciej pás. Utiahnite ho tak, aby ležali ramenné pásy priamo na tele dieťaťa.

**UPOZORNENIE!** Pre využitie maximálnej ochrany autosedačky Cybex Aton 5 by mali ramenné pásy čo najviac ležať na tele dieťaťa.



## GYERMEKE BIZTONSÁGA ÉRDEKÉBEN

**FIGYELEM!** Mindig biztosítsa a gyermeket az ülésben, és soha ne hagyja felügyelet nélkül, amikor az Aton 5-t megemelt felületre helyezi (pl. pelenkázó aszaltra, asztalra, padra, stb).



**FIGYELMEZTETÉS!** Az Aton 5 műanyag részei felmelegedhetnek a napon. A gyermek ezáltal megégphet. Óvja gyermekét és az ülést az intenzív napsugárzástól (pl. tegyen fehér takarót az ülésre).

- Vegye ki a gyermeket az ülésből olyan gyakran, ahogy csak lehetséges, hogy pihentesse a gerincoszlopát.
- A hosszabb utakon tartson pihenőt. Tartsa emlékeztetőben akkor is, ha az autón kívül használja az Aton 5-t.

**FIGYELEM!** Soha ne hagyja a gyermeket felügyelet nélkül az autóban.

## BEZPEČNOST VAŠEHO DÍTĚTE

**UPOZORNĚNÍ!** Dítě vždy upevněte v sedačce a neponechávejte jej bez dozoru. Také v případě, že sedačka stojí na zvýšeném místě (např. na přebalovacím stole, lavici, židli nebo stole).

**!** **VAROVÁNÍ!** Díly sedačky vyrobené z umělé hmoty se na slunci lehce zahřívají. Aby nedošlo k event. popálení dítěte, nevystavujte sedačku intenzivnímu slunečnímu záření. (položte např. přes sedačku světlý šátek)

- Vyjměte dítě častěji ze sedačky, čímž uvolníte jeho páteř.
- Přerušujte častěji delší jízdy a i mimo vozidlo nenechávejte dítě v sedačce příliš dlouho.

**UPOZORNĚNÍ!** Nenechávejte dítě v autě nikdy bez dozoru.

## BEZPEČNOSŤ PRE VAŠE DIEŤA

**POZOR!** Vždy zaistíte Vaše dieťa v detskej sedačke a nikdy ho nenechávajte bez dozoru pri pokladaní sedačky Aton 5 na zvýšené plochy (napr. prebalovací pult, stôl, lavice ...).

**!** **VAROVANIE!** Plastové časti sedačky Aton 5 sa zahrievajú na slnku. Vaše dieťa by sa mohlo spáliť. Chráňte Vaše dieťa a autosedačku od intenzívneho vystavovania na slnku (napr. položením bielej pokrývky cez sedačku).

- Vyberte Vaše dieťa zo sedačky čo najčastejšie to pôjde, aby ste uľavili chrbtici dieťaťa.
- Prerušujte dlhé cesty. Pamätajte si to tiež, pri použití sedačky Aton 5 mimo auto.

**POZOR!** Nikdy nenechávajte Vaše dieťa v aute bez dozoru.

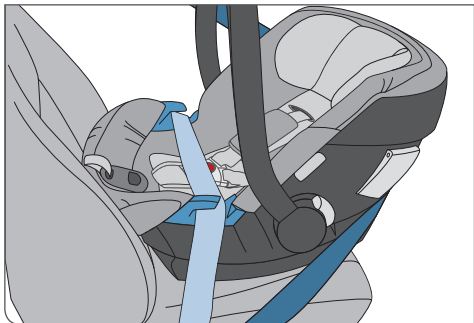
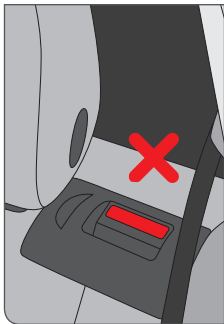
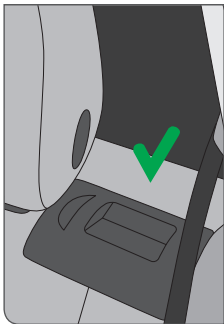

## BIZTONSÁG AZ AUTÓBAN

Az utasok lehető legnagyobb biztonsága érdekében bizonyosodjon meg arról, hogy ...

- az összecukható háttámla az autóban függőleges pozícióban rögzítve van
- amikor az Aton 5-t rögzítjük a vezető melletti első ülésre, az autós ülést a leghátsó pozícióba kell állítani



**FIGYELMEZTETÉS!** Soha ne használja az Aton 5-t olyan ülésnél, amely elülső légzsákkal van felszerelve. Ez nem vonatkozik az ún. oldalsó légzsákokra.

- Minden olyan tárgyat távolítson el, amely egy baleset esetén sérülést okozhat
- Minden utasnak bekötve kell lennie az autóban



**FIGYELMEZTETÉS!** Nem alkalmazzon más rögzítési pontot azon kívül, amit az útmutatóban leírtunk és a gyermekülésen jelöltünk.



**FIGYELMEZTETÉS!** A biztonsági gyermekülést mindig biztosítani kell a biztonsági övvel, akkor is ha épp nincs használatban. Váratlan fékezés, baleset esetén a nem biztosított gyermekülés sérülést okozhat a többi utasnál is.



**FIGYELMEZTETÉS!** Mindig figyeljen arra, hogy az ülés egyes részei ne nyomódjanak össze vagy ne sérüljenek meg (pl. ajtócsukás vagy az autóülések beállítása közben).

## BEZPEČNOST PŘI UPEVNĚNÍ VE VOZIDLE

Dbejte z důvodů ochrany všech spolujezdců:

- zda jsou sklopná sedadla zajištěna ve svislé poloze
- při upevnění sedačky na sedadle spolujezdce
- zkontrolujte, zda je toto sedadlo nastaveno na nejzazší pozici.



**VAROVÁNÍ!** Nepoužívejte dětskou sedačku na místě, kde je aktivován čelní airbag. Toto neplatí pro boční airbagy.

- zda jsou ve vozidle všechny pohyblivé předměty zajištěny
- zda jsou všechny osoby ve vozidle zajištěny bezpečnostními pásy.



**VAROVÁNÍ!** Pro upevnění autosedačky použijte jiné body než ty, které jsou popsány v návodu a označeny na autosedačce.



**VAROVÁNÍ!** I když dětskou sedačku právě nepoužíváte, musí být vždy připoutána bezpečnostními pásy, jelikož i při prudším brzdícím manévru, nebo i při menší nehodě může neupevněná sedačka zranit ostatní osoby v autě.



**VAROVÁNÍ!** Vždy se ujistěte, že jednotlivé části dětské autosedačky nejsou zaseknuté nebo skřípnuté (např. ve dveřích vozidla nebo při nastavování zadního sedadla).

## BEZPEČNOSŤ V AUTE

Pre zaručenie tej najlepšej možnej bezpečnosti pre všetkých cestujúcich sa uistite, že ...

- skladacie chrbtovej opierky v aute sú zamknuté vo vzpriamenej polohe
- Ak inštalujete sedačku Aton 5 na predné sedadlo pre spolujazdca, nastavte autosedačku do najzadnejšej polohy



**VAROVANIE!** Nikdy nepoužívajte sedačku Aton 5 na autosedačku vybavenú prednom airbagom. Toto neplatí pre takzvané postranné airbagy.

- Poriadne zaistite všetky predmety, ktoré by mohli spôsobiť zranenie v prípade nehody.
- Všetci cestujúci v aute sú pripútaní.



**VAROVANIE!** Pre upevnenie autosedačky nepoužívajte iné body ako tie, ktoré sú popísané v návode a označené na autosedačce.



**VAROVANIE!** Detská sedačka musí byť vždy zaistená bezpečnostným pásom, dokonca aj keď nie je používaná. V prípade náhleho zabrzdění alebo nehody by mohla detská sedačka zranit ostatných cestujúcich alebo Vás.



**VAROVANIE!** Vždy sa uistite, že jednotlivé časti detskej autosedačky nie sú zaseknuté alebo priškripanuté (napr. vo dverách vozidla alebo pri nastavovaní zadného sedadla).

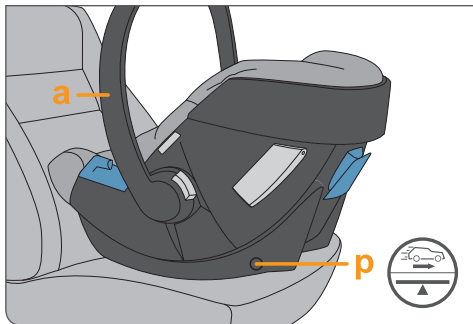

## AZ ÜLÉS RÖGZÍTÉSE

- Bizonyosodjon meg arról, hogy a hordozókar **a** felső pozícióban van **A**. (lásd 93-ik oldal)
- Helyezze be a gyermekülést a menetiránnyal szemben, az ülésre. (A gyermek lába az autós ülés háttámlája felé nézzen.)
- CYBEX Aton 5 minden olyan ülés esetén használható, amely 3 pontos automata biztonsági övvel van felszerelve. Általánosságban azt ajánljuk, hogy lehetőleg a jármű hátsó ülésére helyezték a gyermekülést. Elöl a gyermek nagyobb veszélynek van kitéve egy esetleges baleset esetén.



**FIGYELMEZTETÉS!** Az ülést nem szabad 2 pontos biztonsági övvel vagy öl-övvel használni. Ha két pontos övvel rögzíti a gyermeket, az a gyermek sérüléséhez, halálához vezethet.

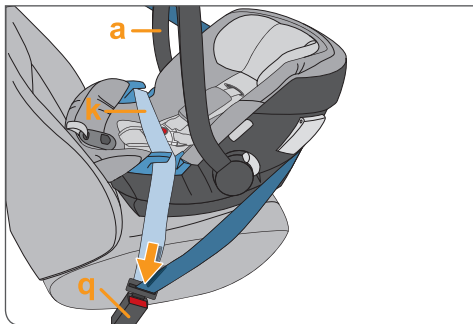

- Bizonyosodjon meg arról, hogy a biztonsági matricán lévő vízszintes jelzés párhuzamos a talajjal.
- Húzza át a három pontos biztonsági övet a gyermekülésen.
- Helyezze be az övnyelvet az övcsatba **q**.



## UPEVNĚNÍ VE VOZIDLE

- Přesvědčte se, že nosící rukojeť **a** je nastavena v horní pozici **A** (viz str. 94)
- Upevněte dětskou sedačku proti směru jízdy (nohy dítěte směřují k opěrné části sedadla)
- Dětská sedačka CYBEX Aton 5 je svým tříbodovým automatickým bezpečnostním pásem použitelná na všech sedadlech vozidla. Naše firma všeobecně doporučuje upevnění sedačky na zadních sedadlech vozidla. Na předním sedadle je Vaše dítě při event. nehodě vystaveno většímu nebezpečí zranění.

**!** **VAROVÁNÍ!** Sedačka není vhodná na zajištění dvoubodovým nebo pánevním upínacím pásem. Při zajištění dvoubodovým upínacím systémem hrozí, v případě nehody, těžké poranění nebo i smrtelné zranění dítěte.

- Přesvědčte se, zda postranní značení dětské sedačky upevněné na varovné nálepce **p**, stojí paralelně k podlaze vozidla.
- Vytáhněte bezpečnostní pás auta a napněte jej přes skořepinu dětské sedačky.
- Zaklapněte zámkový uzávěr na bezpečnostním páse **q** vozidla.

## INŠTALÁCIA SEDAČKY

- Uistite sa, že nosiaci rukoväť **a** je v hornej polohe **A** (viď strana 94)
- Umiestnite sedačku do polohy proti smeru jazdy na autosedačku. (Chodidlá dieťaťa smerujú v smere chrbtovej opierky autosedačky).
- CYBEX Aton 5 možné používať na všetky sedačky s trojbodovým automaticky navijacím pásom. Všeobecne odporúčame používať sedačku vzadu vozidla. Vpredu je Vaše dieťa bežne vystavené vyššiemu riziku v prípade nehody.

**!** **VAROVANIE!** Sedačka nesmie byť používaná s dvojbodovým alebo brušným bezpečnostným pásom. Ak Vaše dieťa zabezpečíte dvojbodovým pásom, môže byť následkom toho zranenia alebo smrť dieťaťa.

- Uistite sa, že vodorovné značenie na bezpečnostné nálepke **p** je rovnobežné s podlahou.
- Vytiahnite trojbodový bezpečnostný pás cez detskú sedačku.
- Vložte časť spony do spony pásu auta **q**.

HU

CZ

SK

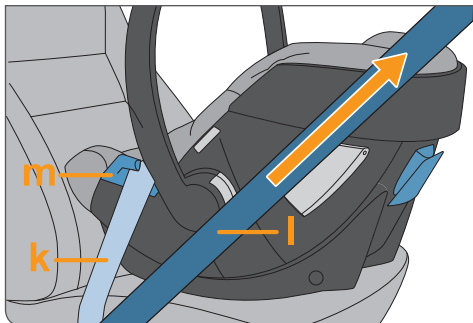

- Helyezze be az öl-övet **k** a kék övvezetőkbe **m** az autós ülés mindkét oldalán.
- Húzza az átlós övet **l** az menetirányal azonosan ahhoz, hogy megszoríthassa az öl-övet **k**.
- Húzza az átlós övet **l** a gyerekülés felső vége mögött.

**FIGYELEM! NE TEKERJE MEG AZ ÖVET.**

- Vezesse bele az átlós övet **l** a kék övnyílásba hátul.
- Húzza meg az átlós övet **l**.

**FIGYELEM!** A biztonsági övet a kék övvezetőkön kell átvezetni a behajtott oldalvédő elem alatt.

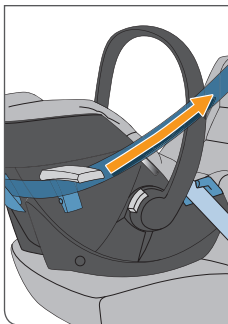
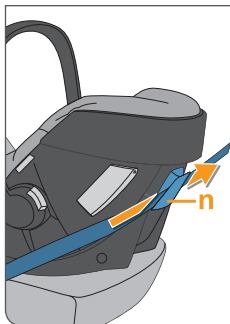

- Vložte pánevní pás **k** do modrého vedení pásu **m** na obou stranách okraje skořepiny dětské sedačky.
- Pánevní pás **k** napněte utáhnutím diagonálního pásu **l** ve směru jízdy.
- Napněte diagonální pás **l** za horní konec dětské sedačky.

**UPOZORNĚNÍ! NEPŘETOČIT BEZPEČNOSTNÍ PÁS VOZIDLA.**

- Ved'te diagonální pás **l** modrým průvlakem **n**.
- Napněte diagonální pás **l**.

**UPOZORNĚNÍ!** Pás musí vést skrze modré vedení pásu a pod otevřenou Lineární ochranou při bočním nárazu.

- Vložte brušný bezpečnostný pás **k** do modrých vodičov pásu **m** na oboch stranách autosedačky.
- Vytiahnite uhlopriečny pás **l** v smere jazdy pre utiahnutie brušného bezpečnostného pásu **k**.
- Vytiahnite uhlopriečny pás **l** za vrchnou časťou detskej sedačky.

**POZOR! NEPREKRÚCAJTE BEZPEČNOSTNÝ PÁS AUTA.**

- Dajte uhlopriečny bezpečnostný pás **l** do modrej pásovej štrbiny **n** na chrbte.
- Utiahnite uhlopriečny bezpečnostný pás **l**.

**POZOR!** Pás musí viesť cez modré vedenie pásu a pod otvorenou Lineárnou ochranou pri bočnom náraze.

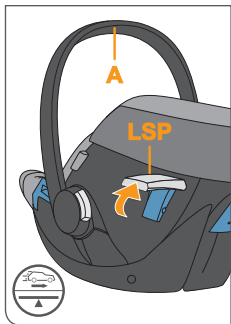

- Emelje fel az oldalütközés elleni hosszanti védelmi részt (**LSP**) így növelve az oldalvédelmet oldalütközés esetén.

**FIGYELEM!** Nem szabad felemelni a oldal ütközés elleni védelmi részt (**LSP**) az autó ajtaja melletti oldalon.

- Figyelje a CLICK hangot, amikor záródik.

**FIGYELEM!** amikor az autó középső ülésén használja az Aton 5-t, tilos kihajtani az **LSP** részt.

**! FIGYELMEZTETÉS!** Hordozásra vagy rögzítésre tilos használni az **LSP** részt.

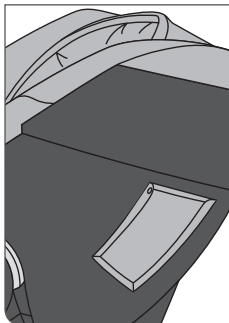
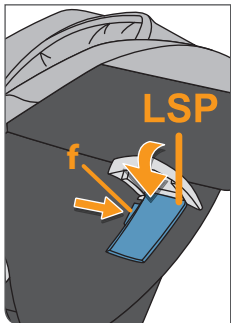

## AZ ÜLÉS ELTÁVOLÍTÁSA

A zárógomb megnyomásával visszahajthatja az oldalvédő elemet (**LSP**) az eredeti pozíciójába.

**FIGYELEM!** Mielőtt kiveszi az Aton 5-t az autóból, tegye vissza a helyére az **LSP** részeket. Ez megóvja az LSP részt és az autót a sérülésektől.

- Vegye ki a biztonsági övet a kék övnyílásból **n** hátul.
- Nyissa ki a csatot és vegye ki az öl-övet **k** a kék övnyílásból **m**.

- Nasadte lineární chrániče k zajištění ochrany při bočním nárazu (**LSP**) pro zlepšení ochrany.

**UPOZORNĚNÍ!** Není povoleno sundavat postranní chránič (**LSP**) na straně u dveří vozidla.

- Až uslyšíte zřetelné cvaknutí, je chránič správně nasazen.

**UPOZORNĚNÍ!** Při použití Aton 5 na prostředním místě ve vozidle je zakázáno sundat chrániče **LSP**.

**!** **VAROVÁNÍ!** Je zakázáno použití chráničů **LSP** pro přenos nebo připevnění Aton 5.

## VYMONTOVÁNÍ SEDAČKY Z VOZIDLA

Stisknutím zamykacího zařízení **f** můžete zavřít **LSP** zpět do původní pozice.

**UPOZORNĚNÍ!** Před odstraněním Aton 5 z vozidla složte zařízení **LSP** zpět na místo. Toto ochrání zařízení **LSP** a samotné vozidlo před poškozením.

- Uvolněte bezpečnostní pás ze zadní části modrého vedení pásu **n**.
- Otevřete uzávěr bezpečnostního pásu vozidla **q** a vyneste pánevní pás **k** z modrého vedení pásu **m**.

- Zdvihnite zariadenie lineárny ochrany pri bočnom náraze (**LSP**) pre zlepšenie postranné ochrany pri bočnom náraze.

**POZOR!** Nie je povolené zdvíhať postranný chránič (**LSP**) na strane odvrátenej od dverí vozidla.

- Až budete počuť zreteľné cvaknutie, je zablokované.

**POZOR!** Pri použití Aton 5 na prostrednom mieste vo vozidle je zakázané zložiť zariadenie **LSP**.

**!** **VAROVANIE!** Používanie zariadení **LSP** na prenos alebo zapnutie Aton 5 je zakázané.

## VYBRATIE AUTOSEDAČKY

Stlačením zamykacieho zariadenia **f** môžete **LSP** zavrieť späť do pôvodnej pozície.

**POZOR!** Pred odstránením Aton 5 z vozidla zložte zariadenie **LSP** späť na miesto. Toto ochrání zariadenie **LSP** a samotné vozidlo pred poškozením.

- Vytiahnite bezpečnostný pás z modrej pásovej štrbiny vzadu.
- Rozopnite sponu **q** auta a vytiahnite brušný bezpečnostný pás z modrých pásových štrbín **m**.

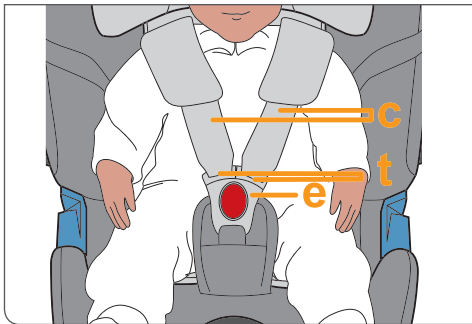

## A GYERMEK MEGFELELŐ BIZTONSÁGA

Gyermeke biztonsága érdekében kérjük ellenőrizze ...

- a vállvédő öv **c** megfelelően illeszkedik-e a testhez, annélkül, hogy szorítaná a gyermeket
- hogy a fejtámla a megfelelő magasságba van állítva
- a vállvédő öv **c** nincs-e megtekeredve
- hogy a csatnyelvek **t** rögzülnek-e a csatba **e**

## HOGY A GYERMEKÜLÉS MEGFELELŐEN VAN-E BEHELYEZVE

Gyermeke biztonsága érdekében bizonyosodjon meg arról, hogy ...

- az Aton 5 a menetiránnyal szemben van behelyezve. (A gyermek lába az autós ülés háttámlája felé mutat)
- ha az ülés előre van behelyezve, az első légszák nem éri el a CYBEX Aton 5-t
- az Aton 5 3 pontos biztonsági övvel van biztosítva
- az öl-öv **k** átfut az övnyíláson **m** a gyerekülés mindkét oldalán
- a diagonális öv **l** átfut a kék övkampón **n** a gyerekülés hátsó részén

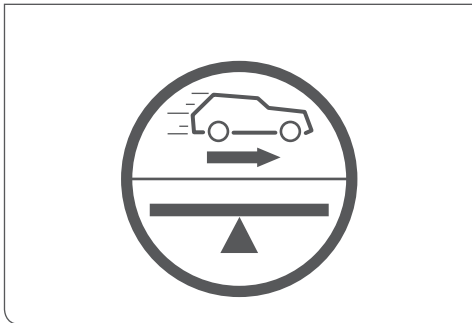

## TAKTO JE VAŠE DÍTĚ SPRÁVNĚ ZAJIŠTĚNO

V zájmu bezpečnosti Vašeho dítěte přezkoušejte zda:

- Ramenní pásy **c** dětské sedačky přiléhají na těle dítěte, aniž by dítě omezovaly v pohybu.
- Je výška opěrky hlavy správně nastavena.
- Ramenní pásy **c** nejsou přetočeny.
- Zámkové přezky **t** jsou v uzávěru pásu **e** zaklapnuty.

## TAKTO JE DĚTSKÁ SEDAČKA SPRÁVNĚ UPEVNĚNA

V zájmu bezpečnosti dítěte přezkoušejte zda ...

- dětská sedačku proti směru jízdy (nohy dítěte směřují k opěrné části sedadla)
- dětská sedačka je upevněna na sedadle spolujezdce pokud na ni nemůže působit čelní airbag
- že Aton 5 je upevněn třibodovým pásem
- pokud pánevní pás **k** je veden skrze oba modré průvlaky **m** po okraji skořepiny
- pokud diagonální pás **l** je veden modrým vedením **n** na opěrné části dětské sedačky

## SPRÁVNĚ ZABEZPEČENIE VÁŠHO DIETĀĽA

Pre bezpečnosť Vášho dieťaťa, prosím, skontrolujte ...

- či ramenné pásy **c** sedí dobre na telo bez obmedzovania dieťaťa
- či je výška opierky hlavy správne nastavená
- či nie sú ramenné pásy **c** prekrútené
- či sú časti spony **t** zapnuté do spony **e**

## SPRÁVNĚ INŠTALOVANIE DETSKEJ SEDAČKY

Pre bezpečnosť Vášho dieťaťa sa prosím uistite, ...

- že je Aton 5 umiestnený proti smeru jazdy (chodidlá dieťaťa smerujú v smere chrbtovej opierky autosedačky)
- či je autosedačka inštalovaná vpredu, že predný airbag je deaktivovaný
- že Aton 5 je zaistený trojbodovým bezpečnostným pásom
- že brušný bezpečnostný pás **k** prechádza cez pásové štrbiny **m** na každej strane detskej sedačky
- že uhlopriečny pás **l** prechádza cez modrý pásový hák vzadu na detskej sedačke

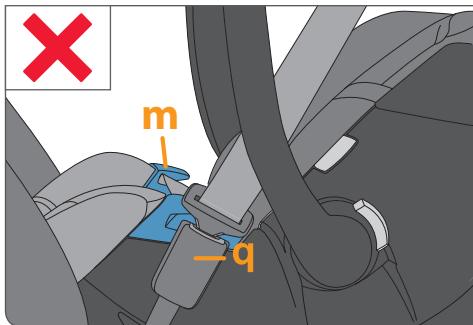

- az autós csat **q** nem éri el mindvégig a kék övnyílást **m**
- a biztonsági üv feszes és nincs megtekeredve
- az Aton 5 függőlegesen be van szerelve az autós ülésbe (lásd jelzés)

**FIGYELEM!** A CYBEX Aton 5 kizárólag menetiránnyal azonosan beszerelt autós ülésekhez készült, amelyek 3-pontos biztonsági övrendszerrel vannak felszerelve az ECE R16-nak megfelelően.

- Emelje fel az oldalütközés elleni hosszanti védelmi részt (LSP) így növelve az oldalvédelmet oldalütközés esetén.

**!** **FIGYELMEZTETÉS!** Előfordulhat, hogy az autó biztonsági övének csatja **q** túl hosszú és eléri a CYBEX Aton 5 övnyílását, ez megnehezíti az Aton 5 biztonságos beszerelését. Ha ez a helyzet, válasszon az autóban más pozíciót.

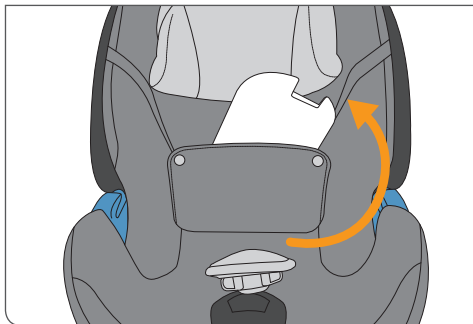

## SZŰKÍTŐBETÉT ELTÁVOLÍTÁSA

A szűkítőbetétet, amely vásárláskor előre fel van helyezve, és segítség a fekvő pozícióhoz, még a legkisebb gyermekek kényelmét is szolgálja. A szűkítőbetét eltávolításához lazítsa ki a huzatot a gyerekülésen, kicsit emelje meg az szűkítőbetétet és vegye le az ülésről.

Az szűkítőbetétet a gyermek 3 hónapos korától el lehet távolítani, ezzel is több helyet biztosítva a gyermek számára.



- uzávěr bezpečnostního pásu vozidla nedosáhne do modrého vedení pásu **m**
- bezpečnostní pás vozidla je napnutý a není přetočený
- dětská sedačka stojí ve vozidle vodorovně (označení)

**UPOZORNĚNÍ!** Dětská sedačka smí být upevněna pouze na sedadle umístěném ve směru jízdy a vybaveném třibodovým bezpečnostním pásem, který odpovídá normě ECE R 16.

- Zdvihněte chrániče lineární ochrany při bočním nárazu (LSP) pro zlepšení postranní ochrany při bočním nárazu.



**VAROVÁNÍ!** Může se stát, že upínací přezka **q** vozidla je dlouhá tak, že dosahuje k modrému vedení pásu dětské sedačky. Z tohoto důvodu nelze potom dětskou sedačku pevně upoutat. V tomto případě zvolte raději jiné sedadlo ve vozidle pro upevnění dětské sedačky.

## VYJMUTÍ ZMENŠOVACÍ VLOŽKY

Zabudovaná zmenšovací vložka zaručuje miminku nutnou podporu těla a umožňuje komfortní ležení novorozence. Při vyjmutí této vložky uvolněte potah sedačky ve spodní části, vložku lehce nadzvedněte a vyjměte ze skořepiny.

Od třetího měsíce života dítěte je nutné zmenšovací vložku ze skořepiny odstranit, aby byl dítěti zajištěn dostatečný prostor.

- že spona auta **q** nedosahuje celou cestou k modrej pásovej štrbine **m**
- že pás auta je napnutý a neprekrútené
- že Aton 5 je zvisle inštalovaný na autosedačke (vid' značenie)

**POZOR!** CYBEX Aton 5 je výhradne vyrobený pre autosedačky smerujúce dopredu, ktoré sú vybavené systémom trojbodových pásov podľa ECE R16.

- Zdvihnite zariadenie lineárnej ochrany pri bočnom náraze (LSP) pre zlepšenie postranné ochrany pri bočnom náraze.



**VAROVANIE!** V niektorých prípadoch môže byť spona **q** bezpečnostného pásu auta príliš dlhá a dosahovať do pásových štrbín sedačky CYBEX Aton 5, to môže sťažiť pevné inštalovanie sedačky Aton 5. V tomto prípade prosím vyberte ďalšie polohu v aute.

## VYBRATIE VLOŽKY

Vložka, ktorá je predinštalovaná pri nákupe, napomáha k pohodlnému ležaniu a je vhodná pre najmenšie deti. Za účelom odstránenia vložky prosím, uvoľnite poťah v detskej sedačke, zdvihnite trochu vložku a vyberte ju zo sedadla.

Vložku možno odstrániť približne po 3 mesiacoch pre poskytnutie viac priestoru.

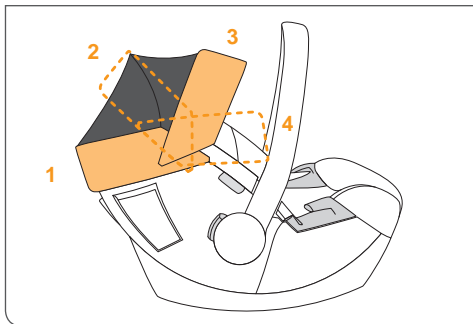

## AZ NAPTETŐ KINYITÁSA

Húzza le a kupola panelt az ülésről és húzza fel a kupolát. A kupola lehajtásához fordítsa vissza az eredeti pozícióba.

## CYBEX TRAVEL-SYSTEM

Kérem kövesse a babakocsija használati utasítását.

A CYBEX Aton 5 rögzítéséhez helyezze be az Aton 5-t a menetiránnyal szemben CYBEX babakocsi adaptereken. Hallani fog egy KLIKK-et, amikor a gyerekülés rögzül az adapterekhez.

Mindig ellenőrizze duplán, hogy a gyerekülés biztonságosan rögzül-e a babakocsihoz.

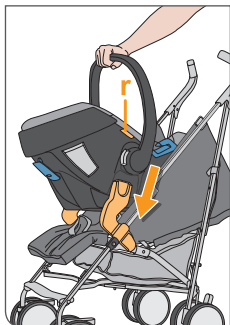

## SZÉTSZERELÉS

A gyerekülés kioldásához tartsa nyomva a a kioldó gombokat **r** majd emelje le a gyerekülést a babakocsiról.

## ROZLOŽENÍ SLUNEČNÍ STŘECHY

Ochranný kryt sluneční stříšky v umělé hmotě stáhněte ve směru od skořepiny a zároveň zvedněte kryt.

Ochranný kryt sluneční stříšky v umělé hmotě stáhněte ve směru od skořepiny a zároveň zvedněte kryt.

## CYBEX CESTOVNÍ SYSTÉM

Dodržujte návod obsluhy pro Váš dětský kočárek.

Při montáži položte skořepinu vrchním koncem ve směru jízdy na adapter rozloženého CYBEX Buggy, až uslyšíte zaklapnutí.

Vždy zkontrolujte, zda je sedačka na kočárku správně upevněna.

## DEMONTÁŽ

K odblokování zmáčkněte obě blokovací pojistky **r** na autosedačce a zatáhněte autosedačku směrem nahoru.

## ROZTIAHNUTIE SLNEČNÉ STRECHY

Vytiahnite strešný panel zo sedačky a otočte striešku. Ak chcete zložiť striešku, otočte ju späť do základnej polohy.

## CESTOVNÝ SYSTÉM CYBEX

Prosím nasledujte návod na použitie dodávaný s Vaším kočikom.

Pre pripojenie kočíka CYBEX Aton 5 prosím umiestnite ho proti smeru jazdy na adaptéry golfek CYBEX. Budete počuť zreteľné kliknutie, až bude detská sedačka zablokovaná do adaptérov.

Vždy dvakrát skontrolujte, či je detská sedačka bezpečne pripevnená do golfek.

## DEMONTÁŽ

Pre odomknutie detskej sedačky držte uvoľňovacie tlačidlá **r** stlačením a potom zdvihnite škrupinu.

## TERMÉK GONDOSKODÁS

Ahhoz, hogy gyermeke legnagyobb biztonságát garantáljuk, figyeljen a következőkre:

- A gyermek biztonségi ülés minden fontos részét rendszeresen meg kell vizsgálni, nem sérültek-e.
- A mechanikai alkatrészeknek hibátlanul működniük kell.
- Fontos, hogy a gyermekülés ne akadjon be kemény részekbe, úgymint a kocso jataja, ülés karfa, stb, amelyek sérülést okozhatnak az ülésen.
- A biztonsági gyermekülést a gyártónak mindig meg kell vizsgálnia, ha azt leejtették, illetve ehhez hasonló szituációkban.

**FIGYELEM!** Ha CYBEX Aton 5-t vásárol, ajánlatos egy második huzatot is vásárolni. Így miközben tisztítja és szárítja, zavartalanul használhatja az ülést a másik huzattal.

## BALESET ESETÉN

Baleset esetén a gyermekülés károsodhat, akár oly módon is, hogy ez szabad szemmel nem látható. Ezért ilyen esetben a gyermekülést azonnal ki kell cserélni. További kérdés esetén vegye fel a kapcsolatot a forgalmazóval vagy a gyártóval.

## PÉČE

K dosažení optimální bezpečnosti dětské sedačky je nezbytně nutné dodržet následující:

- Všechny důležité díly dětské sedačky musí být pravidelně kontrolovány.
- Mechanické díly musí stoprocentně fungovat.
- Je důležité dát pozor, aby nedošlo k zaklínění dětské sedačky mezi tvrdé díly vozidla, jako např. dveře, posuvací kolejnice sedadel, atd. Mohlo by dojít k poškození sedadla.
- Je nutné nechat sedačku, např. po pádu, zkontrolovat u výrobce.

**UPOZORNĚNÍ!** Doporučujeme zároveň při zakoupení dětské sedačky CYBEX Aton 5 koupit náhradní potah, aby mohla být sedačka používána i v době, kdy je původní potah prán, nebo sušen.

## JAK SE ZACHOVAT PŘI NEHODĚ!

Při nehodě mohou na sedačce vzniknout závady, které nelze laicky a pouhým okem rozeznat. Z tohoto důvodu nesmíte sedačku po nehodě dále používat.

## STAROSTLIVOST O PRODUKT

Pre zaručenie to najlepšie možné ochrany Vášho dieťaťa berte na vedomie nasledujúce:

- Všetky dôležité časti detskej sedačky by mali byť pravidelne kontrolované pre poškodenie.
- Mechanické časti musí fungovať bezchybne.
- Je potrebné, aby detská sedačka nebola zapíčená medzi pevnými časťami ako sú dveře auta, sedačková koľajnica atď, ktoré môžu spôsobiť škodu na sedačke.
- Detská sedačka musí byť prehliadnutá výrobcem napr. po pádu alebo podobnej situácii.

**POZOR!** Pri kúpe sedačky CYBEX Aton 5 sa odporúča zakúpiť druhý sedačková potah. Toto umožňuje čistenie a sušenie jedného potahu, zatiaľ čo druhý je v sedačke.

## V PRÍPADE NEHODY

Pri nehode môže sedačke utrpieť škody, ktoré nie sú oku viditeľné. Preto by sedačka mala byť v takýchto prípadoch okamžite vymenená. Ak máte nejaké pochybnosti, kontaktujte prosím Vášho predajcu alebo výrobcu.

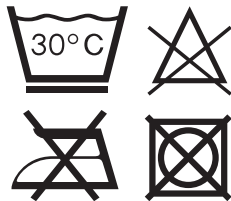

## TISZTÍTÁS

Fontos, hogy eredeti CYBEX Aton 5 huzatot használjon, mert a funkció fontos része a huzat is. Igényelhet póthuzatot is kereskedőjétől.

**FONTOS!** Kérjük, mossa ki a huzatot az első használat előtt. Kérjük, a huzatot az első használat előtt mossa ki. A huzat 30°C-on, kímélő programmal mosható. Ha 30°C-nál magasabb hőmérsékleten mossa a huzatot, akkor az kifakulhat. Kérjük, a huzatot elkülönítve mossa, és semmiképpen ne szárítsa gépben! A huzatot semmiképpen ne szárítsa a tűző napon! A műanyag alkatrészek kímélő mosószerrel és meleg vízzel moshatók le.



**FIGYELMEZTETÉS!** Semmiképp ne használjon kémiai mosószert vagy fehéritőt!

**FIGYELMEZTETÉS!** A központi övfeszítő rendszert nem lehet eltávolítani a gyermekülésből. Ne távolítson el semmilyen alkatrészt sem az övfeszítő rendszerből.

A központi övfeszítő rendszert enyhén mosószeres és meleg vízzel lehet tisztítani.

## ČIŠTĚNÍ

Dbejte, aby byly používány pouze originální potahy CYBEX Aton 5, jelikož i potah je důležitou funkční součástí. Náhradní potahy obdržíte v odborném obchodě.

**UPOZORNĚNÍ!** Před prvním použitím potah prosíme vyperte. Před prvním použitím řádně umyjte potah výrobku. Potahy výrobků je možné prát v pračce max. při 30°C. Pokud jej vyperete při vyšší teplotě, může ztratit barvu. Potah perte zvlášť a nikdy jej neždímejte. Nevystavujte přímému slunečnímu záření. Plastové součásti můžete očistit pomocí neдрáždivého mycího prostředku a teplé vody.



**VAROVÁNÍ!** V žádném případě nenechte potah chemicky čistit a nepoužívejte bělicí prostředky!  
**VAROVÁNÍ!** Pásový systém nelze vymontovat. Prosíme, neodstraňujte jednotlivé díly systému!

Upínací pásy lze čistit vlažným mýdlovým roztokem.

## ČISTENIE

Je důležité používať len originálne poťah CYBEX Aton 5, pretože je nevyhnutnou časťou správnej funkcie sedačky. Môžete dostať náhradné poťahy u Vášho predajcu.

**UPOZORNENIE!** Pred prvým použitím poťah prosíme vyperte. Prosím umyte poťah pred prvým použitím. Poťahy sú prateľné na max 30 ° C na jemný cyklus. Ak ho vyperiete na vyššiu teplotu, látka poťahu môže stratiť farbu. Prosím perte poťah oddelene a nikdy ich mechanicky nesusťe! Nesusťe poťah na priamom slnku! Plastové časti možno umyť jemným čistiacim prostriedkom a teplou vodou.



**VAROVANIE!** Prosím nepoužívajte chemické čistiace prostriedky alebo bieliace prostriedky za žiadnych okolností!  
**VAROVANIE!** Integrovaný systém bezpečnostných pásov nemožno vybrať z detskej sedačky. Neodstraňujte časti systému bezpečnostných pásov.

Integrovaný systém bezpečnostných pásov možno umyť jemným čistiacim prostriedkom a teplou vodou.

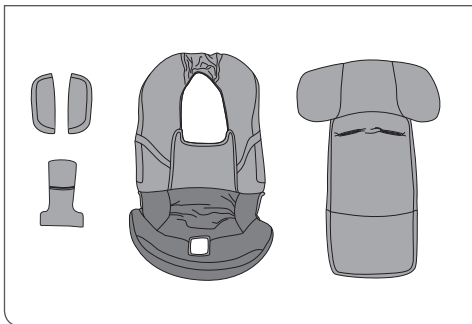

## A HUZAT ELTÁVOLÍTÁSA

A huzat 5 részből áll, 1 ülés huzat, 1 fejtámla huzat, 2 övpárna, 1 ágyékvédő. A huzat eltávolításához kövesse az alábbi lépéseket:

- Nyissa ki az övet.
- Az övpárnákat húzza le az övekről.
- A fejtámla huzatát húzza át a fejtámla peremén.
- Húzza ki a vállöveket a csatnyelvekkel együtt a fejtámla huzatból.
- Vegye le a fejtámla huzatot.
- Húzza át az ülés huzatát az ülés peremén.
- Húzza át a csatot a huzaton.
- Most már eltávolíthatja a huzatot.



**!** **FIGYELEM!** A biztonsági gyermekülést soha ne használja huzat nélkül!

**FIGYELEM!** A CYBEX Aton 5-t csak huzattal használja!

## A HUZAT RÖGZÍTÉSE

Ahhoz, hogy a huzatot visszatehesse az ülésre, fordított sorrendben járjon el, mint ahogy a fentiekben látja.

**FIGYELEM!** Bizonyosodjon meg arról, hogy a vállvédő övek nincsenek megcsavarodva.



## SEJMUTÍ POTAHU

Potah se skládá z 5 částí. 1 potah sedačky, 1 potah opěrky hlavy, 2 ramenní vycpávky a 1 polstrování spony. K vyjmutí potahu postupujte podle následujících kroků:

- Otevřete sponu.
- Sundejte ramenní vycpávky z ramenních pásů.
- Potah opěrky hlavy přetáhněte přes její okraj.
- Ramenní pásy společně s jazyky pásů vytáhněte z potahu opěrky hlavy.
- Sundejte potah opěrky hlavy.
- Potah sedačky přetáhněte přes její okraj.
- Protáhněte sponu skrz potah sedačky.
- Nyní můžete sundat potah.

**!** **VAROVÁNÍ!** Dětskou sedačku nelze v žádném případě použít bez potahu.

**UPOZORNĚNÍ!** Je povoleno použít pouze originální CYBEX Aton 5 potahy.

## NAVLÉKNUTÍ POTAHU

Provedte v opačném pořadí výše uvedené pokyny k navléknutí potahu na dětskou sedačku.

**UPOZORNĚNÍ!** Pozor na přetočení a záměnu pásů.

## ODĚNATIE POĎAHU

Poťah sa skladá z 5 častí. 1 poťah sedačky, 1 poťah opierky hlavy, 2 ramenné vycpávky a 1 polstrovanie spony. K vybratie poťahu postupujte podľa nasledujúcich krokov:

- Otvorte sponu.
- Zložte ramenné vycpávky z ramenných pásov.
- Poťah opierky hlavy pretiahnite cez jej okraj.
- Ramenné pásy spoločne s jazykmi pásov vytiahnite z poťahu opierky hlavy.
- Zložte poťah opierky hlavy.
- Poťah sedačky pretiahnite cez jej okraj.
- Pretiahnite sponu cez poťah sedačky.
- Teraz môžete zložiť poťah.

**!** **VAROVANIE!** Detská sedačka nikdy nesmie byť používaná bez poťahu.

Pozor! Používajte iba poťahy CYBEX Aton 5!

## PRIPOJENIE POĎAHOV SEDAČKY

Pre pripovenie poťahu späť na sedačku postupujte v opačnom poradí, ako je uvedené vyššie. Pozor! Neprekrúčajte ramenné pásy.

HU

CZ

SK

## A TERMÉK TARTÓSSÁGA

Mivel a műanyag alkatrészek idővel elkopnak, pl. a közvetlen napfénytől, a termék tulajdonságok picit elrérőek lehetnek.

Mivel a gyermekülés magas hőmérséklet különbségeknek van kitéve, csakúgy, mint előre nem látható erőknek, kérjük, hogy kövesse az alábbi instrukciókat.

- Ha az autó közvetlen napfénynek van kitéve hosszabb időn keresztül, a gyermekülést ki kell venni a kocsiból vagy le kell takarni valamivel.
- Évente mindig vizsgálja át az összes műanyag alkatrészét a gyermekülésnek, hogy nem sérült-e a formája, színe.
- Ha bármiféle változást tapasztal, nem szabad használnia az ülést. Ha huzat anyagnál van változás, pl. kifakul - az normális, és nem számít sérülésnek.

## DOBA ŽIVOTNOSTI VÝROBKU

Z důvodu pomalého opotřebování umělé hmoty, např. vlivem slunečního záření (UV) může dojít k nepatrným změnám na výrobku.

Jelikož dochází ve vozidle k velkým teplotním změnám a k dalším nepředvídatelným zátěžím, je důležité dodržet následující body:

- Pokud stojí vozidlo delší dobu na přímém slunci, je nutné dětskou sedačku vyndat, nebo ji zakrýt světlým šátkem.
- Přezkoušejte jednou ročně všechny díly z umělé hmoty, zda nedošlo k změnám, nebo k poškození tvaru, nebo barvy.
- Pokud došlo ke změnám, je nutné sedačku odstranit. Změny na látce, speciálně vyblednutí barvy, jsou normální a neovlivňují ochrannou vlastnost sedačky.

## TRVANLIVOST PRODUKTU

Vzhľadom k tomu, že plasty sa opotrebovávajú v priebehu času, napr od vystavovanie priamemu slnečnému žiareniu, vlastnosti produktu sa môžu mierne líšiť.

Keďže autosedačka môže byť vystavená vysokým teplotným rozdielom aj ďalším nepredvídateľným vplyvom, postupujte podľa nasledujúcich pokynov.

- Ak je auto vystavované priamemu slnku na dlhšiu dobu, detská autosedačka musí byť vybratá z auta alebo prikrytá handrou.
- Prezrite každý rok všetky plastové časti sedačky pre poškodenie či zmeny v tvare či farbe.
- Ak spozorujete nejaké zmeny, musíte sedačku zlikvidovať. Zmeny na látkach - najmä blednutiu farieb - sú normálne a nepredstavujú poškodenia.

## RENDELKEZÉS

Környezetvédelmi szempontokból kifolyólag mindig kérjük a vásárlóinkat, hogy mindig megfelelően kezeljék a termék csomagolásából eredendő hulladékot. A hulladék anyagokkal kapcsolatos rendelkezések régióként eltérőek lehetnek. A biztonsági gyermekülés hulladék anyagának megfelelő kezelése érdekében kérjük vegye fel a kapcsolatot a lakhelye szerinti illetékes hatósággal, akik a kommunális hulladékkal foglalkoznak. Minden esetben vegyék alapul országuk hulladék gazdálkodással kapcsolatos szabályozását.



**FIGYELMEZTETÉS!** Mindenfajta csomagoló anyagot tartsanak távol a gyermekektől!

## TERMÉK INFORMÁCIÓK!

Kérdés esetén elsőként vegye fel a kapcsolatot kereskedőjével. Az alábbi információkat kérjük összegyűjteni:

- Sorozat szám (lásd matrica).
- Márkanév és Típus az autónál, valamint a pozíció, ahova általában beszerelik a gyermekülést.
- A gyermek súlya Életkor, Méret.

További információhoz a termékeinkről kérjük látogassa meg [WWW.CYBEX-ONLINE.COM](http://WWW.CYBEX-ONLINE.COM)

## TŘÍDĚNÍ ODPADU

Z důvodů ochrany životního prostředí prosíme zákazníka, aby na začátku (obaly) a na konci (díly výrobku) životnosti výrobku vzniklý odpad správně odstranili. V každém případě dodržte pravidla dělení odpadu ve Vaší zemi.



**VAROVÁNÍ!** Dbejte, aby obalový materiál z umělé hmoty se nedostal do blízkosti Vašeho dítěte, jelikož hrozí nebezpečí udušení tímto materiálem.

## INFORMACE O VÝROBKU

Při dotazech se obraťte na Vašeho prodejce. Následující informace Vám mají být k dispozici:

- Číslo série (viz nálepka)
- Značka a typ auta a pozice sedadla, na kterém má být sedačka upevněna.
- Váha, věk, výška dítěte.

Další informace k našim výrobkům najdete na:

**[WWW.CYBEX-ONLINE.COM](http://WWW.CYBEX-ONLINE.COM)**

## LIKVIDÁCIA

Z ekologických dôvodov žiadame našich zákazníkov, aby nakladali na začiatku (balenia) a na konci (diely sedačky) životnosti sedačky so všetkými súvisiacimi odpady správne. Predpisy o likvidácii odpadov sa môžu líšiť regionálne. S cieľom zabezpečiť riadnu likvidáciu detskej sedačky, obráťte sa na komunálne odpady alebo správu podľa miesta Vášho bydliska. V každom prípade, prosím, vezmite na vedomie predpisy o odpadoch vo Vašej krajine.



**VAROVANIE!** Všetky baliace materiály držte ďalej od detí. Hrozí riziko udusenía.

## INFORMÁCIE O PRODUKTE

Ak máte nejaké otázky, prosím kontaktujte svojho predajcu ako prvý. Zistíte si predtým nasledujúce informácie:

- sériové číslo (pozri štítko).
- značka a typ vozidla a miesto, kde je sedadlo normálne namontované.
- Hmotnosť, vek, veľkosť dieťaťa.

Pre viac informácií o našich produktoch, prosím navštívte

**[WWW.CYBEX-ONLINE.COM](http://WWW.CYBEX-ONLINE.COM)**

HU

CZ

SK

## SZAVATOSSÁG

Az alábbi garancia feltételek kizárólag abban az országban érvényesek, ahol egy forgalmazó egy ügyfél részére először értékesítette. A garancia minden gyártási és anyaghibára kiterjed, amely a vásárláskor már fennállt, illetve a termék a forgalmazó által az ügyfél részére történő első értékesítésétől számított három (3) éven belül jelentkezett (gyártói garanciavállalás). Abban az esetben, ha gyártási vagy anyaghiba jelentkezik, a gyártó saját megítélése szerint megjavítja vagy kicseréli. A garanciális szolgáltatásokat érintő reklamáció esetén a terméket vissza kell juttatni annak a forgalmazónak, akitől a terméket a vevő eredetileg megvásárolta a vásárlást igazoló elismervénnyel együtt (nyugta vagy számla), amelyen szerepel a vásárlás időpontja, a forgalmazó neve és a termék pontos megnevezése is. A garancia nem érvényesíthető abban az esetben, ha a terméket reklamációs céllal a gyártónak vagy bármely más személynek küldik vissza, és nem annak a forgalmazónak, aki a terméket eredetileg értékesítette. Kérjük, ellenőrizze a termék épségét és az esetleges gyártási vagy anyaghibára utaló jeleket rögtön a vásárlás után illetve rendelés esetén a kézhezvétel után azonnal. Amennyiben a termék megsérül, ne használja tovább, haladéktalanul juttassa vissza annak a forgalmazónak, akitől eredetileg vásárolta. A garancia érvényesítéséhez a terméket megtisztított és hiánytalan állapotban kell visszaküldeni. Mielőtt a terméket visszaküldené a forgalmazóhoz, kérjük, figyelmesen olvassa el a Használati útmutatót. A garancia nem terjed

## PODMÍNKY ZÁRUKY

Následující záruka platí pouze v zemi, kde byl tento produkt původně prodán od prodejce zákazníkovi. Záruka se vztahuje na všechny výrobní a materiálové vady, které existují a které se objeví v den nákupu nebo se objevily v období tři (3) let od data nákupu od prodejce, který původně prodal výrobek spotřebiteli (výrobní záruka). V případě objevení se výrobní nebo materiální vady, výrobek - podle vlastního uvážení - buď zdarma opravíme nebo jej nahradíme novým produktem. Chcete-li získat takovou záruku, je nutné přinést nebo odeslat výrobek k prodejci, který původně prodal tento produkt zákazníkovi a předložit originál dokladu o nákupu (účtenky nebo faktury), který obsahuje datum nákupu, jméno prodejce a typové označení tohoto produktu. Tato záruka neplatí v případě, že je tento výrobek přivezen nebo odeslán výrobcem nebo jiné osobě, než je prodejce, který původně prodal tento výrobek spotřebiteli. Zkontrolujte prosím, zda je daný výrobek úplný a nejsou na něm přítomny žádné výrobní vady v den nákupu, nebo v případě, že výrobek byl zakoupen v prodeji na dálku, ihned po obdržení. V případě závady přestaňte produkt používat a přivezte nebo odešlete jej ihned prodejci, který Vám výrobek původně prodal. V případě uplatňování záruky musí být výrobek vrácen v čistém a kompletním stavu. Než se obrátíte na prodejce, přečtěte si pečlivě návod k použití. Tato záruka se nevztahuje na škody způsobené nesprávným používáním, vlivem prostředí (voda, oheň, dopravní nehody apod.) nebo běžným opotřebením. Záruka také platí pouze v případě, že byl výrobek používán vždy

## ZÁRUKA

Následující záruka platí iba v krajine, kde bol tento produkt pôvodne predaný od predajcu zákazníkovi. Záruka sa vzťahuje na všetky výrobné a materiálové vady, ktoré existujú a ktoré sa objavia v deň nákupu alebo sa objavili v období troch (3) rokov od dátumu nákupu od predajcu, ktorý pôvodne predal výrobok spotrebiteľovi (výrobná záruka). V prípade objavenia sa výrobné alebo materiálne chyby, výrobok - podľa vlastného uváženia - buď zadarmo opravíme alebo ho nahradíme novým produktom. Ak chcete získať takúto záruku, je nutné priniesť alebo odoslať výrobok k predajcovi, ktorý pôvodne predal tento produkt zákazníkovi a predložiť originál dokladu o nákupe (účtenky alebo faktúry), ktorý obsahuje dátum nákupu, meno predajcu a typové označenie tohto produktu. Táto záruka neplatí v prípade, že je tento výrobok privezený alebo odoslaný výrobcovi alebo inej osobe, než je predajca, ktorý pôvodne predal tento výrobok spotrebiteľovi. Skontrolujte prosím, či je daný výrobok úplný a nie sú na ňom prítomné žiadne výrobné chyby v deň nákupu, alebo v prípade, že výrobok bol zakúpený v predaji na diaľku, ihneď po obdržaní. V prípade poruchy prestaňte produkt používať a prineste alebo pošlite ho ihneď predajcovi, ktorý Vám výrobok pôvodne predal. V prípade uplatňovania záruky musí byť výrobok vrátený v čistom a kompletnom stave. Než sa obrátite na predajcu, prečítajte si pozorne návod na použitie. Táto záruka sa nevzťahuje na škody spôsobené nesprávnym používaním, vplyvom prostredia (voda, oheň, dopravné nehody a podobne) alebo

ki a termék nem rendeltetésszerű használatából, külső befolyásoló tényezők (vízkár, tűzkár, közúti balesetek stb.) hatására keletkező vagy normál kopásból és elhasználódásból eredő károkra. A garancia csak abban az esetben érvényesíthető, ha a terméket a használati útmutatónak megfelelően kezelték és használták, az esetleges javításokat kizárólag az arra jogosult személyek végezték, továbbá eredeti alkatrészeket és tartozékokat használtak. Jelen garanciát a hatályban lévő jogszabályokban lefektetett fogyasztói jogok illetve a termékre vonatkozó szerződések megszegése miatt a beszállítóval szemben érvényesíthető jogok semmilyen módon nem zárják ki, korlátozzák vagy kényszerítik.



v souladu s návodem k obsluze, v případě potřeby byly veškeré úpravy a služby prováděny oprávněnými osobami a byly používány originální komponenty a příslušenství. Tato záruka nevylučuje, neomezuje ani jinak neovlivňuje zákonná práva spotřebitelů a to včetně nároků z porušení práva a nároků s ohledem na porušení smlouvy, které kupující může mít vůči prodávajícímu nebo výrobcí výrobku.

bežným opotrebovaním. Záruka tiež platí len v prípade, že bol výrobok používaný vždy v súlade s návodom na obsluhu, v prípade potreby boli všetky úpravy a služby vykonávané oprávnenými osobami a boli používané originálne komponenty a príslušenstvo. Táto záruka nevylučuje, neobmedzuje ani inak neovplyvňuje zákonné práva spotrebiteľa a to vrátane nárokov z porušenia práva a nárokov s ohľadom na porušenie zmluvy, ktoré kupujúci môže mať voči predávajúcemu alebo výrobcovia výrobku.

## Aton 5



## HOMOLOGACIÓN

CYBEX Aton 5 – Silla de Auto  
ECE R44/04 grupo 0+

Edad: Aproximadamente hasta los  
18 meses

Peso: hasta los 13 Kg  
Para vehículos equipados con  
asientos dotados de cinturón  
retráctil de tres puntos que  
cumplan con la normativa ECE  
R16 u otras homologaciones  
equivalentes.

## APROVADO

CYBEX Aton 5 – cadeira auto  
ECE R44/04 grupo 0+

Idade: Até os 18 meses  
aproximadamente

Peso: Até aos 13 kg  
Pode ser utilizada apenas  
em automóveis com cinto de  
segurança retrátil de 3 pontos  
que estejam de acordo com  
a homologação ECE nº 16  
ou outras homologações  
equivalentes.

## APRECIADO CLIENTES

Muchas gracias por haber adquirido una CYBEX Aton 5. Le aseguramos que en el proceso de desarrollo de la CYBEX Aton 5 nos hemos centrado en la seguridad, comodidad y facilidad de uso. El producto se fabrica bajo un control especial de calidad y cumpliendo con los requisitos de seguridad más estrictos.



**ATENCIÓN!** Para una protección adecuada de su hijo, es esencial usar e instalar CYBEX Aton 5 de acuerdo con las instrucciones dadas en este manual.

**NOTA!** De acuerdo con los códigos locales, las características de un producto pueden ser diferentes.

**NOTA!** Por favor, tenga siempre el manual de instrucciones a mano y guárdelo en la ranura que hay debajo de la silla.

## CAROS CLIENTES

Agradecemos a sua preferência na aquisição da CYBEX Aton 5. Asseguramos-lhe de que na elaboração da CYBEX Aton 5 foram consideradas as seguintes referências: segurança, conforto e fácil utilização. Este produto foi produzido sob especial vigilância de qualidade e em conformidade com as mais rigorosas normas de segurança.



**ATENÇÃO!** Para viajar em máxima segurança é essencial usar e instalar a CYBEX Aton 5 de acordo com as instruções deste manual.

**NOTA!** De acordo com os códigos locais as características deste produto podem ser diferentes.

**NOTA!** Tenha o manual sempre à mão para futuras consultas. Quando acabar de o consultar volte a guardá-lo no espaço dedicado para este fim (debaixo do assento).

RESUMEN DE INSTRUCCIONES.....	2
HOMOLOGACIÓN .....	129
LA MEJOR POSICIÓN EN EL COCHE.....	133
PARA PROTEGER SU COCHE.....	133
AJUSTE DEL ASA DE TRANSPORTE .....	135
AJUSTE DEL RESPOSACABEZAS.....	137
ASEGURADO MEDIANTE EL SISTEMA DE ARNESES .....	137
SEGURIDAD PARA SU BEBÉ .....	141
SEGURIDAD EN EL COCHE .....	143
INSTALACIÓN DE LA SILLA.....	145
RETIRAR LA SILLA DE AUTO.....	149
ASEGURAR CORRECTAMENTE A SU HIJO.....	151
INSTALAR CORRECTAMENTE LA SILLA .....	151
EXTRAER EL REDUCTOR.....	153
ABRIR LA CAPOTA .....	155
SISTEMA DE VIAJE CYBEX.....	155
DESMONTAJE .....	155
CUIDADOS DE LA SILLA .....	157
EN CASO DE ACCIDENTE.....	157
LIMPIEZA.....	159
EXTRACCIÓN DE LA VESTIDURA.....	161
COLOCAR LA VESTIDURA.....	161
DURABILIDAD DE LA SILLA.....	163
DESECHO .....	165
INFORMACIÓN DEL PRODUCTO.....	165
GARANTÍA.....	167

MANUAL REDUZIDO.....	2
APROVADO.....	129
A MELHOR POSIÇÃO DENTRO DO AUTOMÓVEL.....	134
PARAA PROTEÇÃO DO SEU AUTOMÓVEL.....	134
REGULAÇÃO DA ASA DE TRANSPORTE.....	136
REGULAÇÃO DO ENCOSTO DE CABEÇA.....	138
SEGURANÇA AO USAR O SISTEMA DE ARNÊS.....	138
SEGURANÇA PARA O SEU BEBÉ.....	142
SEGURANÇA NO AUTOMÓVEL.....	144
INSTALAÇÃO DA CADEIRA.....	146
REMOVER A CADEIRA.....	150
ACOMODAR A CRIANÇA CORRETAMENTE.....	152
INSTALAR A CADEIRA CORRETAMENTE.....	152
RETIRAR O REDUTOR.....	154
ABRIR A CAPOTA.....	156
CYBEX TRAVEL-SYSTEM.....	156
DESMONTAGEM.....	156
CUIDADOS DO PRODUTO.....	158
QUE FAZER EM CASO DE ACIDENTE.....	158
LIMPEZA.....	160
REMOÇÃO DA FORRA.....	162
COLOCAR A FORRA.....	162
TEMPO DE VIDA DO PRODUTO.....	164
ELIMINAÇÃO.....	166
INFORMAÇÃO DE PRODUTO.....	166
GARANTIA.....	168

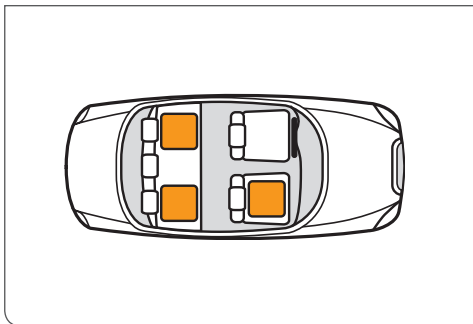

## LA MEJOR POSICIÓN EN EL COCHE

**!** **ATENCIÓN!** La homologación de la silla expira inmediatamente en caso de cualquier modificación.

**NOTA!** La mayoría de los airbags frontales se expanden explosivamente. Esto puede resultar en la muerte o lesión del niño.

**!** **ATENCIÓN!** No use Aton 5 en los asientos delanteros equipados con airbag frontal activado. Esto no se aplica en los airbags laterales.

**NOTA!** Si la silla de auto no es estable o no asienta de todo correctamente, puede utilizar una manta o toalla para compensarlo. Como alternativa debería elegir otra posición en el vehículo.

**!** **ATENCIÓN!** Nunca lleve a un niño en su regazo mientras se conduce. Debido a las enormes fuerzas liberadas en un accidente, será imposible mantener al bebé. Nunca utilice el mismo cinturón de seguridad para sujetar a sí mismo y al niño.

## PARA PROTEGER SU COCHE

En algunos asientos de coche hechos de materiales sensibles (p.ej. cuero, terciopelo, etc.), el uso de la silla puede dejar marcas de uso y desgaste. Para evitarlo, debería poner debajo de la silla una sábana o toalla como protección. En este contexto, también nos gustaría referirle a las instrucciones de limpieza, que se deben seguir desde el primer uso de la silla.

## A MELHOR POSIÇÃO DENTRO DO AUTOMÓVEL

**!** **ATENÇÃO!** A aprovação desta cadeira auto expira imediatamente em caso de alguma modificação posterior.

**NOTA!** Airbags frontais de grande volume expandem-se de forma explosiva. Isto pode provocar ferimentos ou mesmo a morte à criança.

**!** **ATENÇÃO!** Não utilize a cadeira Aton 5 no assento frontal que esteja equipado com airbags ativos (e que não se possam desligar). Isto não se aplica para os airbags laterais.

**NOTA!** Se a cadeira auto não estiver estável de todo ou não assentar bem no automóvel poderá usar uma toalha ou cobertor para compensar. Alternativamente, pode escolher outra posição no automóvel.

**!** **ATENÇÃO!** Nunca viaje com a criança ao colo dentro do automóvel. Devido a enormes forças libertados num acidente, é impossível garantir a segurança do bebé. Nunca partilhe o mesmo cinto de segurança com a criança.

## PARA A PROTEÇÃO DO SEU AUTOMÓVEL

É possível que alguns assentos de automóvel de material mais sensível (ex: veludo, pele, etc.) demonstrem sinais de descoloração e desgaste. De forma a evitar este desgaste poderá, por exemplo, colocar uma toalha debaixo da cadeira. Neste contexto referimo-nos também às instruções de limpeza, que deverão ser consideradas antes da primeira utilização.

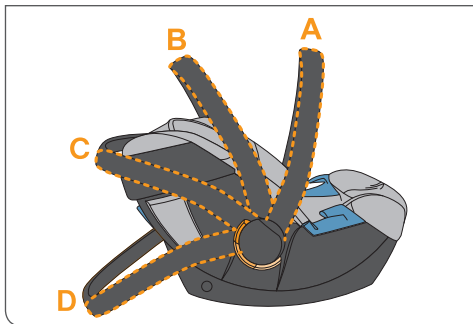

## AJUSTE DEL ASA DE TRANSPORTE

**!** **ATENCIÓN!** Asegure siempre al bebé con el sistema de arneses integrado.

El asa de transporte puede ser ajustada en 4 posiciones diferentes:

- A:** Posición de transporte/coche.
- B+C:** Posición para sentar al bebé en la silla.
- D:** Posición de seguridad fuera del coche.

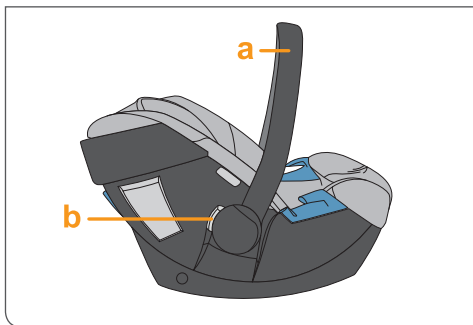

**!** **ATENCIÓN!** Para evitar una inclinación no deseada de la silla mientras la transporta, asegúrese de que el asa está bloqueada en la posición de transporte **A**.

- Para ajustar el asa presione los botones **b** a ambos lados del asa de silla **a**.
- Ajuste el asa de transporte **a** en la posición deseada pulsando los botones **b**.



## REGULAÇÃO DA ASA DE TRANSPORTE



**ATENÇÃO!** Sente e acomode o bebé utilizando o sistema de arnês integrado.

Esta asa de transporte pode ser regulada em 4 posições diferentes.

**A:** Transporte/Posição de Condução

**B+C:** Para colocar o bebé na cadeira.

**D:** Posição segura fora do automóvel.



**ATENÇÃO!** De forma a evitar que a cadeira incline ou balance, assegure-se de que a asa está bloqueada na posição de transporte. **A**.

- Para ajustar el asa presione los botones **b** a ambos lados del asa de silla **a**.
- Ajuste el asa de transporte **a** en la posición deseada pulsando los botones **b**.

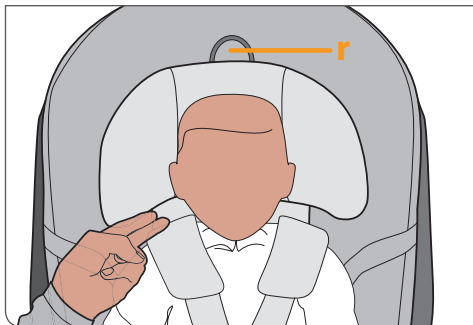

## AJUSTE DEL RESPOSACABEZAS

**NOTA!** Sólo cuando el reposacabezas se ajusta la posición más adecuada, ofrece al niño el mayor grado de protección y seguridad. La altura del reposacabezas se puede ajustar en ocho posiciones diferentes.

- El reposacabezas debe ajustarse a dos dedos de margen con el hombro del niño.
- Activar la anilla de ajuste del reposacabezas en el lado superior y llevar el reposacabezas a la posición deseada.
- En la posición más baja del reposacabezas, cojín del asiento puede ser utilizado como un soporte de recién nacido con sólo doblar la parte inferior.

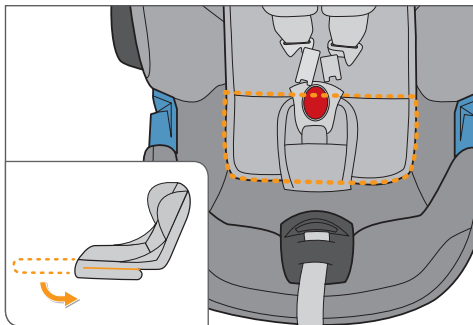

## REGULAÇÃO DO ENCOSTO DE CABEÇA

**NOTA!** O encosto de cabeça só protege com o maior grau de proteção e segurança quando devidamente regulada à altura da criança. A altura do encosto de cabeça pode ser regulada em 8 posições diferentes.

- O encosto de cabeça deverá ser regulado de forma a deixar uma folga de dois dedos entre o ombro da criança e o encosto de cabeça da cadeira.
- Active a argola de regulação situada na parte superior do encosto de cabeça da cadeira **r** e coloque o encosto de cabeça na posição desejada.
- Na posição mais baixa do encosto de cabeça o reforço de altura pode ser usado como um suporte para recém-nascidos dobrando simplesmente a parte inferior.

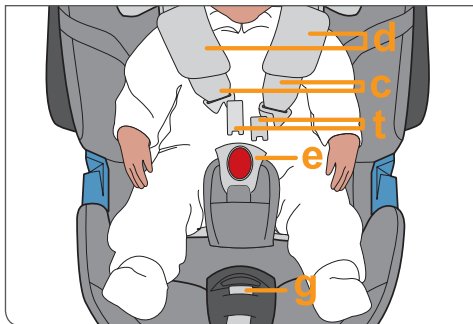

## ASEGURADO MEDIANTE EL SISTEMA DE ARNESES

Los arneses de los hombros están unidos al reposacabezas y no se pueden ajustar por separado. Asegúrese de que está bien bloqueado en su posición antes de utilizar la silla.

**NOTA!** Asegúrese de que en la silla no hay juguetes ni objetos consistentes.

- Afloje los arneses mediante la activación de la palanca de ajuste en el regulador central, tirando simultáneamente los dos arneses hacia arriba.
- Para abrir la hebilla **e** de los arneses pulsando el botón rojo del cierre.

**NOTA!** Siempre tire de las correas, nunca tire de los cojines de los arneses.

- Ponga al niño en la silla de auto.
- Ajuste los arneses para ajustarse exactamente sobre los hombros del niño.

**NOTA!** Asegúrese de que los arneses no están enrollados ni retorcidos

- Junte ambos broches de los cinturones y ciérrerlos en hueco de la hebilla del cinturón con un "CLIC" audible.
- Tire con cuidado de la correa de ajuste central, con el fin de ajustar los arneses hasta que se apoyen sobre el cuerpo del niño.

**NOTA!** A fin de obtener una protección óptima con Cybex Aton 5, los arneses deben ajustarse tanto como sea posible al cuerpo del niño.

## SEGURANÇA AO USAR O SISTEMA DE ARNÊS

Os cintos do ombro estão firmemente ligados ao encosto de cabeça e não deverão ser regulados por separado. Assegure-se de que o encosto de cabeça está bloqueado no seu sítio antes de utilizar a cadeira.

**NOTA!** Assegure-se de que não leve na cadeira brinquedos ou objetos estranhos.

- Liberte os cintos de ombro pressionando o botão de regulação situado no centro do sistema de arnês e puxe simultaneamente ambos os cintos de ombros.
- Abra a fivela **e** pressionando firmemente no botão vermelho.

**NOTA!** Puxe sempre pelo cintos e não pelas partes almofadadas.

- Coloque a criança na cadeira
- Regule os cintos dos ombros de maneira a que se coloquem exatamente sobre os ombros da criança.

**NOTA!** Assegure-se de que os cintos não se dobram ou se cruzem.

- Coloque as liguetas dos cintos na fivela. Para uma correta instalação dever-se-á ouvir um “CLICK”.
- Puxe cuidadosamente o botão de ajuste central de forma a apertar os cintos de ombro até que estejam comodamente em contacto com a criança.

**NOTA!** De maneira a viajar com a máxima segurança com a CYBEX Aton 5 os cintos de ombros deverão estar o melhor ajustados possível ao corpo da criança.



## SEGURIDAD PARA SU BEBÉ

**NOTA!** Asegure siempre al niño en la silla y no deje al niño solo al poner Aton 5 en superficies elevadas (por ejemplo, cambiador, mesa, banco ...).



**ATENCIÓN!** Las piezas de plástico de Aton 5 pueden calentarse al sol. EL niño podría quemarse. Proteja al niño y a la silla de una exposición intensa al sol (por ejemplo, poniendo una sábana blanca sobre el asiento).

- Saque al bebé de la silla tan a menudo como sea posible para relajar su columna.
- Recuerde también el ir interrumpiendo los usos largos cuando Aton 5 se utilice fuera del coche.

**NOTA!** Nunca deje al niño desatendido en el coche.

## SEGURANÇA PARA O SEU BEBÉ

**NOTA!** Coloque sempre a criança corretamente na cadeira e nunca deixe o seu filho sozinho ao colocar a Aton 5 em superfícies elavadas (ex: bancada do faldrário, mesa, banco...)



**ATENÇÃO!** As parte de plástico da CYBEX Aton 5 poderão aquecer quando expostas ao sol e poderão queimar o bebé. Proteja o seu bebé e a cadeira de uma extensa exposição solar. (ex: poderá usar uma manta branca para cobrir o assento).

- Levante o seu bebé da cadeira sempre que lhe seja possível. Desta maneira o seu bebé poderá relaxar a coluna.
- Faça paragens em viagens mais longas. Este conselho é válido também quando a pé.

**NOTA!** Nunca deixe o seu filho sozinho no carro.

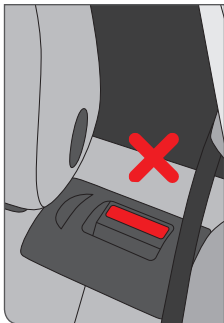
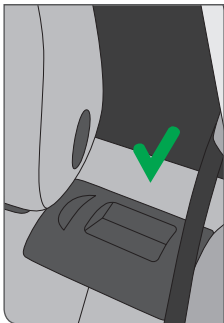

## SEGURIDAD EN EL COCHE

Para poder garantizar la mayor seguridad posible, asegúrese de que...

- Los respaldos plegados del coche están bloqueados en posición vertical
- Cuando se instale Aton 5 en el asiento del copiloto, ajustar el asiento del coche a la posición más retrasada posible.

**!** **ATENCIÓN!** Nunca utilice Aton 5 en un asiento equipado con un airbag frontal. Esto no se aplica a los llamados airbags laterales.

- Asegure adecuadamente todos los objetos susceptibles de causar lesiones en caso de accidente
- Todos los pasajeros del coche van abrochados

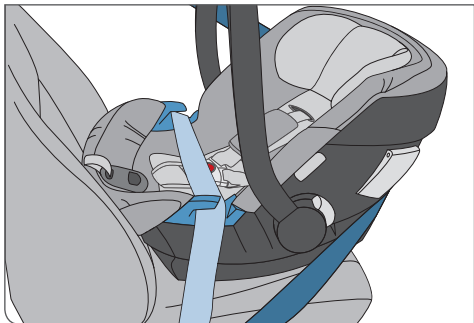

**!** **ATENCIÓN!** No utilice ningún otro punto de contacto excepto los que están descritos en el manual de instrucciones y marcados en la silla de seguridad.

**!** **ATENCIÓN!** La silla de auto debe ir siempre sujeta con el cinturón de seguridad, incluso si no está en uso. En caso de frenado de emergencia o accidente, una sillita sin sujetar puede dañar a otros pasajeros o a usted mismo.

**!** **ATENCIÓN!** Asegúrese de que los componentes de la silla no se dañan al presionarla o se atascan (por ejemplo, por la puerta del coche o mientras se ajusta el asiento de atrás).



## SEGURANÇA NO AUTOMÓVEL

De forma a garantir a máxima segurança para todos os passageiros assegure-se que:

- que os assentos reclináveis do automóvel estão bloqueados na sua posição vertical.
- ao instalar a Aton 5 no assento frontal, coloque a cadeira à máxima distância do tablier.

**!** **ATENÇÃO** Nunca utilize a Aton 5 num automóvel equipado com airbag frontal. Não aplicável a airbags laterais.

- Prenda todos os objectos que possivelmente possam causar qualquer tipo de ferimentos em caso de impacto.
- Todos os passageiros deverão levar posto o cinto de segurança.

**!** **ATENÇÃO** Não utilize outros pontos de contacto sem ser os descritos nas instruções e marcados na própria cadeira auto.

**!** **ATENÇÃO** A cadeira infantil deverá estar sempre segura com o cinto de segurança (mesmo que não esteja a criança). Em caso de uma travagem repentina ou acidente o assento poderá deslocar-se e provocar ferimentos aos passageiros.

**!** **ATENÇÃO** Assegure sempre que os componentes da cadeira não sofrem danos ao ficarem pressionados ou presos (ex. na porta ou enquanto se ajusta as costas da cadeira)

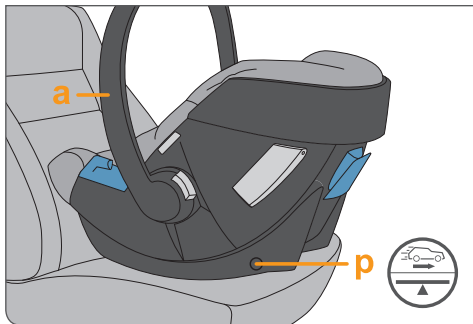

## INSTALACIÓN DE LA SILLA

- Asegúrese de que el asa **a** esté en su posición más elevada **A**. (ver página 9)
- Coloque la silla en sentido contrario a la marcha. (Los pies del bebé apuntando hacia el respaldo del asiento del coche)
- CYBEX Aton 5 se puede utilizar en todos los asientos con cinturón de tres puntos y retractor automático. Por lo general, recomendamos utilizar los asientos traseros del vehículo. En los delanteros, el niño está expuesto a mayores riesgos en caso de accidente.

**! ATENCIÓN!** La silla no debe ser instalada con un cinturón de dos puntos o cinturón ventral. Al asegurar al niño con un cinturón de dos puntos, puede ocasionar lesiones o la muerte del niño en caso de accidente.

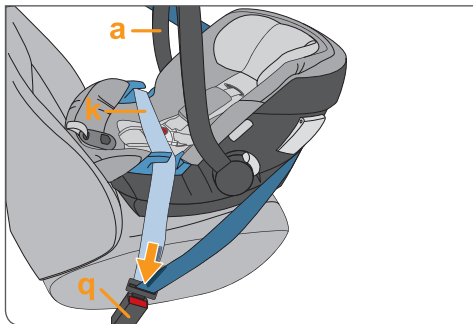

- Asegúrese de que la línea horizontal en la pegatina de seguridad **p** está paralela al suelo.
- Tire del cinturón de tres puntos sobre el la silla de auto.
- Inserte el broche del cinturón en la hebilla del cinturón del coche. **q**.

## INSTALAÇÃO DA CADEIRA

- Assegure-se de que a asa de transporte **a** está em posição vertical **A**. (ver página 10)
- Coloque a cadeira no sentido contrário à marcha. (Os pés do bebé deverão estar virados para o assento do carro).
- A CYBEX Aton 5 pode ser usada em qualquer veículo que possua um cinto de segurança de 3 pontos com retrator automático. A CYBEX recomenda o uso da cadeira no assento traseiro do automóvel. No assento dianteiro a criança está geralmente mais exposta a maiores riscos em caso de acidente.

**!** **ATENÇÃO!** A cadeira não deverá ser utilizada com um cinto de dois pontos. Desta maneira a criança estará posta em grave perigo estando assim exposta a ferimentos graves que podem resultar na morte da criança em caso de acidente.

- Assegure-se de que a marca horizontal no autocolante de segurança **p** está paralela ao chão.
- Puxe o cinto de três pontos por cima da cadeira de segurança.
- Inserte a lingueta do cinto na fivela do carro **q**.

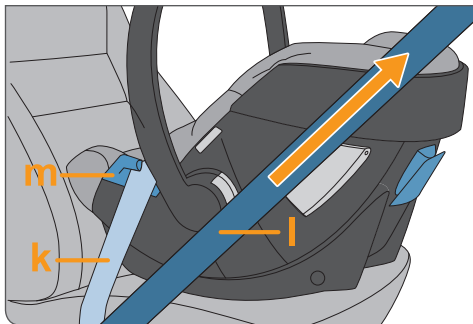

- Inserte el cinturón **k** en la pletina azul **m** a ambos lados de la silla.
- Tire del cinturón diagonal **l** en el sentido de la marcha para ceñirlo **k**.
- Tire del cinturón diagonal **l** por detrás del extremo superior de la silla.

**NOTA!** No retuerza el cinturón del coche.

- Pase el cinturón diagonal **l** por la pletina azul **n** en la trasera de la silla.
- Ciña el cinturón diagonal **l**.

**NOTA!** El cinturón de seguridad debe pasar por la pletina azul y por debajo del protector contra impactos laterales (LSP) desplegado.

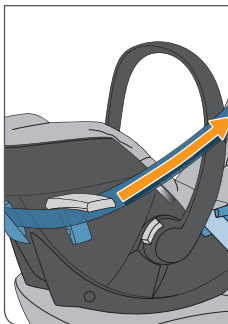
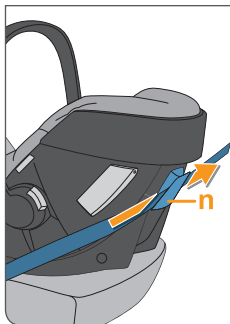

- Coloque o cinto **k** nas guias azuis **m** em ambos os lados da cadeira.
- Coloque o cinto diagonal **l** na direção da condução para ir mais apertado **k**.
- Puxe o cinto diagonal **l** para trás da cadeira.

**NOTA!** Não torça ou gire o cinto de segurança.

- Coloque o cinto diagonal **l** na parte azul **n** que se situa na parte traseira da cadeira.
- Puxe do cinto de forma a que fique tenso **l**.

**NOTA!** O cinto de segurança deverá passar pelas partes azuis e debaixo das proteções laterais (LSP's).

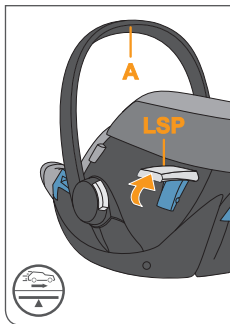

- Levante el dispositivo de protección de impacto lineal-side (LSP) para mejorar la protección en caso de colisión lateral.

**NOTA:** No se le permite levantar el protector lateral (LSP) del lado contrario de la puerta del vehículo.

- Oirá un "CLIC" cuando encaje.

**NOTA:** Cuando utilice Aton 5 en la posición central del vehículo, está prohibido abrir el dispositivo (LSP).

**!** **ATENCIÓN!** Está prohibido mantener activado el Dispositivo **LSP** cuando se transporta o sujeta la silla.

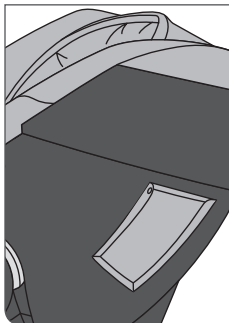
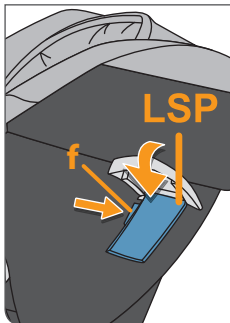

## RETIRAR LA SILLA DE AUTO

Al presionar el dispositivo de bloqueo **f**, se puede plegar el dispositivo (**LSP**) hacia su posición original.

**NOTA!** Antes de retirar Aton 5 del vehículo, recuerde plegar los dispositivos (**LSP**). Esto protege el dispositivo y el propio vehículo de posibles daños.

- Retire el cinturón de seguridad de la ranura azul de la espalda de la silla.
- Libere el cinturón mediante la hebilla del coche **q** y saque el cinturón **k** de la ranura azul.

- Levante a proteção linear de impacto lateral (LSP) de forma a melhorar a proteção lateral em caso de impacto.

**NOTA:** Não está permitido levantar a proteção lateral (LSP) do lado contrário ao da porta do veículo.

- Quando bloqueado poder-se-á ouvir um “CLICK”

**NOTA:** Ao utilizar a Aton 5 no assento traseiro central do automóvel, está proibido levantar as proteções laterais.

**!** **ATENÇÃO!** Está proibido levantar os **LSP** para levar a cadeira em mão ou quando esteja a instalar a Aton 5.

## REMOVER A CADEIRA

Ao apertar o dispositivo de bloqueio **f**, poderá (**LSP**) baixar o dispositivo de segurança até à sua posição original.

**NOTA!** Antes de remover a Aton 5 do automóvel, guarde o sistema (**LSP**). Este procedimento evitará que o sistema (**LSP**), assim como o veículo se estrague.

- Retire o cinto da parte azul traseira **n**.
- Abra a fivela **q** e retire o cinto **k** das partes azuis **m**.

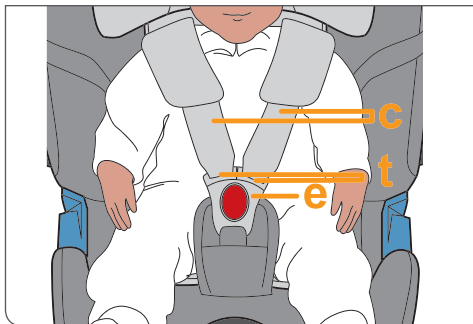

## ASEGURAR CORRECTAMENTE A SU HIJO

Por la seguridad del niño, por favor compruebe...

- Que los arneses C estén bien ceñidos al cuerpo del bebé sin restringirlo.
- Que el reposacabezas esté ajustado en la posición pertinente.
- Que los arneses C no estén retorcidos.
- Que los broches t estén encajados en la hebilla e

## INSTALAR CORRECTAMENTE LA SILLA

Por la seguridad del niño, por favor asegúrese de...

- Que el Aton 5 esté instalado en sentido contrario de la marcha (los pies del niño situados hacia el respaldo del asiento del coche).
- Que si la silla es instalada en el asiento del copiloto, el airbag delantero esté desactivado.
- Que el Aton 5 esté asegurado con un cinturón de 3 puntos.
- Que el cinturón ventral k pase por las ranuras m a cada lado de la silla.
- Que el cinturón diagonal l pase por la pletina azul n en la trasera de la silla.

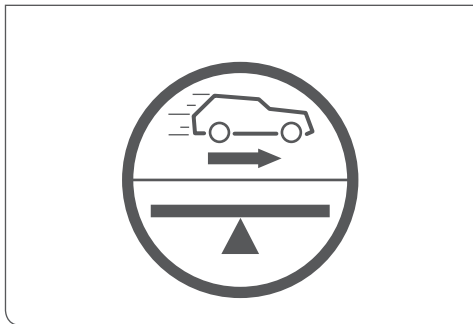



## ACOMODAR A CRIANÇA CORRETAMENTE

Para a segurança da criança verifique sempre...

- Se os cintos de ombros **C** se acomodam confortavelmente ao corpo da criança sem restringi-lo.
- que o encosto de cabeça está devidamente ajustado à altura da criança.
- que os cintos **C** não estão torcidos.
- se as linguetas dos cintos **t** estão apertadas na fivela **e**

## INSTALAR A CADEIRA CORRETAMENTE

Para a segurança da criança assegure-se ...

- que a Aton 5 está posicionada contra o sentido da marcha (os pés do bebé deverão estar virados para o assento do automóvel).
- se a cadeira tiver que estar instalada no assento do copiloto verifique sempre que tem o airbag desligado.
- que a Aton 5 está instalada com um cinto de três pontos.
- que o cinto **k** está inserido nas partes azuis **m** em ambos os lados da cadeira.
- que o cinto diagonal **l** está corretamente inserido na parte azul **n** situado nas costas da cadeira.

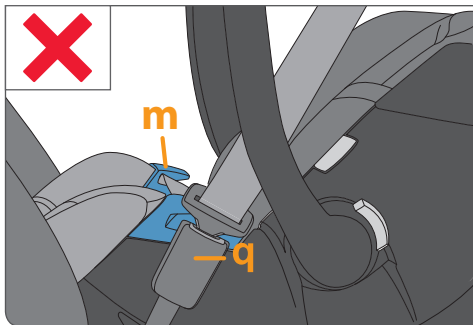

- Que la hebilla del coche **q** no obstaculiza al cinturón en la pletina azul **m**
- Que el cinturón del coche está tenso y no está retorcido.
- que Aton 5 está verticalmente instalada en el asiento.

**NOTA!** El CYBEX Aton 5 está exclusivamente hecho para instalar en el sentido contrario de la marcha con un cinturón de 3 puntos de acuerdo con ECE R16.

- Levante el dispositivo de protección de impactos laterales (LSP) para mejorar la protección lateral en caso de colisión.



**ATENCIÓN!** En algunos casos, la hebilla del cinturón de seguridad **q** del coche puede ser muy larga y llegar a las ranuras de los arneses del CYBEX Aton 5, por lo que es difícil de instalar el Aton 5 de forma segura. Si su caso es así, por favor elija otra posición en el coche.

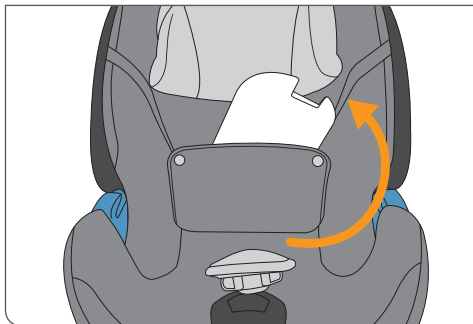

### EXTRAER EL REDUCTOR

El reductor, que encontrará preinstalado, proporciona un mayor confort y se ajusta a los bebés más pequeños. Para extraer el reductor, por favor afloje la funda de la silla infantil, levante el reductor un poco y extráigalo de la silla.

El reductor debe extraerse tras los 3 meses para proporcionar más espacio.

- que a fivela do carro **q** não está a impossibilitar que o cinto passe completamente pela parte azul **m**
- que o cinto de segurança está esticado e direito.
- que a Aton 5 está verticalmente instalada no assento (verificar marca).

**NOTA!** A Aton 5 é para ser utilizada exclusivamente em assentos de automóvel que viagem no sentido da marcha e que são equipados com um cinto de segurança de 3 pontos respeitando a Norma ECE R16.

- Levante as proteções laterais (L.S.P) de forma a melhorar a proteção lateral em caso de impacto.



**ATENÇÃO!** Em algumas ocasiões a fivela **q** of the car safety belt may be too long and reach into the belt slots of the CYBEX Aton 5, making it difficult to install the Aton 5 securely. If this is the case please choose another position in the car.

## RETIRAR O REDUTOR

O redutor, que encontrará pré-instalado, proporciona um maior conforto e é indicado para os bebés mais pequenos. Para retirar o redutor, por favor alivie o acolchoado da cadeira, levante o redutor e retire-o da cadeira.

O redutor deve ser retirado depois dos 3 meses para proporcionar mais espaço.

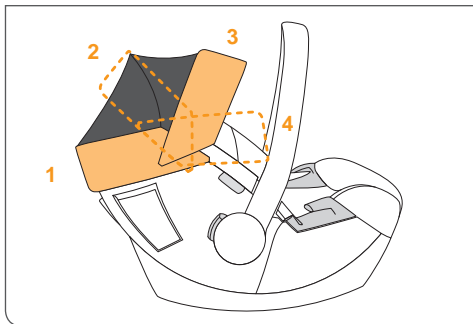

## ABRIR LA CAPOTA

Tire de la capota hacia fuera y muévala hacia arriba. Para plegar el dosel devuélvalo a su posición inicial.

## SISTEMA DE VIAJE CYBEX

Por favor, siga el manual de instrucciones incluido con su silla.

Para instalar el CYBEX Aton 5 por favor colóquelo en sentido contrario de la marcha en los adaptadores de la silla de paseo CYBEX. Escuchará un "CLIC" cuando el esté bloqueado en los adaptadores.

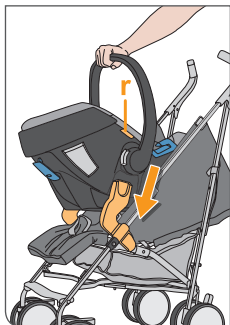

Compruebe siempre varias veces que la silla está correctamente anclada al cochecito.

## DESMONTAJE

Para desbloquear la silla, mantenga los botones de apertura r presionados y levante la carcasa hacia arriba .

## **ABRIR A CAPOTA**

Puxe a capota para fora e coloque-a para cima.  
Para voltar a guarda a capota volte à posição original.

## **CYBEX TRAVEL-SYSTEM**

Siga as instruções do manual que vem incluído com o carrinho de passeio.

Para instalar a CYBEX Aton 5 coloque-a no sentido contrário à marcha nos adaptadores do carrinho CYBEX. Ouvir-se-á um "CLICK" quando a cadeira esteja corretamente instalada e bloqueada nos adaptadores.

Assegure-se que a cadeira está efetivamente instalada e segura no carro.

## **DESMONTAGEM**

Para desbloquear a cadeira do carrinho pressione os botões r e ao mesmo tempo levante a cadeira.

## CUIDADOS DE LA SILLA

Para garantizar la mejor protección posible para el niño, por favor tome nota de lo siguiente:

- Todas las partes importantes de la silla deben ser examinadas de forma regular.
- Las partes mecánicas deben funcionar impecablemente.
- Es esencial que la silla no quede atascada entre partes duras, como la puerta del coche, etc. que puedan le causar daños.
- La silla debe ser examinada por el fabricante después de, por ejemplo, haber sufrido una caída o situaciones similares.

**NOTA!** Cuando compra el CYBEX Aton 5 se recomienda comprar una segunda vestidura. Esto le permite limpiar y secar una mientras usa la otra.

## EN CASO DE ACCIDENTE

En un accidente, la silla puede recibir daños invisibles al ojo humano. Por lo tanto, en esa situación, la silla debe ser reemplazada inmediatamente, en caso de duda, por favor contacte con el distribuidor o fabricante.

## CUIDADOS DO PRODUTO

De maneira a garantir a máxima proteção da criança, tenha atenção a:

- Todas as partes importantes da cadeira deverão ser examinadas regularmente.
- As partes mecânicas deverão funcionar perfeitamente.
- É importante que a cadeira não fique entalada entre partes rígidas do automóvel, tais como a porta do carro e que podem causar estragos na cadeira.
- A cadeira infantil deverá ser examinada pelo fabricante em caso de queda ou outras situações semelhantes.

**NOTA!** Ao comprar a cadeira CYBEX Aton 5 é recomendável adquirir uma segunda forra. Isto permitirá o uso da cadeira enquanto uma das forras está a ser lavada.

## QUE FAZER EM CASO DE ACIDENTE

Em caso de acidente a cadeira poderá ter sofrido estragos internos que não são visíveis ao olho nu. Nestes casos a cadeira deverá ser imediatamente substituída. Em caso de dúvida faça o favor de entrar em contacto com o distribuidor ou fabricante.

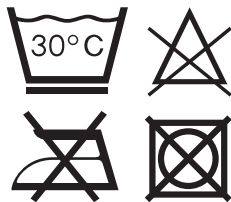

## LIMPIEZA

Es importante usar sólo vestiduras originales de CYBEX Aton 5 ya que ésta es una parte esencial. Puede obtener recambios de vestiduras en su distribuidor.

**AVISO!** Lave a forra antes da primeira utilização. Éstas son lavables en lavadora a 30°C como máximo en un ciclo delicado. Si se lava a temperatura más alta puede perder color. Por favor, lávela por separado y no secar nunca en secadora ni a la luz del sol. Puede limpiar las partes de plástico con un detergente suave y agua tibia.

**!** **ATENCIÓN!** Por favor, no use detergentes químicos o agentes blanqueadores bajo ninguna condición!

**ATENCIÓN!** El sistema integrado de arnés no se puede quitar de la silla. No retire las piezas del sistema de arnés.

El sistema de arneses puede ser limpiado con un detergente suave y agua tibia.



## LIMPEZA

É importante utilizar única e simplesmente as forras originais da CYBEX Aton 5, uma vez que a forra é uma parte importante da funcionalidade da cadeira. É possível obter forras extra no seu distribuidor.

**NOTA!** Se debe lavar la vestidura antes de usarla por primera vez. As forras são laváveis à máquina a uma temperatura máxima de 30°C e no ciclo de roupa delicada. Se lavar a forra a uma temperatura mais alta, a forra poderá perder cor. Lave a forra por separado e nunca seca na máquina! Não ponha a forra a secar ao sol. As partes de plástico poderão ser lavadas com um detergente suave e água quente.

**!** **ATENÇÃO** Não use produtos químicos ou lixívia.

**ATENÇÃO** O sistema integrado de arneses não pode ser removido da cadeira. Não tente remover partes do sistema de arnês.

O sistema integrado de arneses pode ser lavado utilizando um detergente suave e água quente.

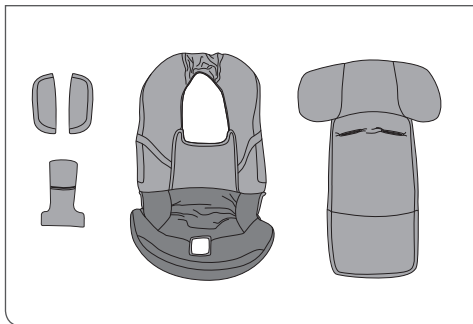

## EXTRACCIÓN DE LA VESTIDURA

Consiste en 5 partes. Una vestidura asiento, 1 vestidura reposacabezas, 2 cojines de hombros, 1 cojín de hebilla. Para retirar la vestidura por favor, siga estos pasos:

- Abra la hebilla.
- Retire los cojines de los arneses de los hombros.
- Tire de vestidura del reposacabezas por encima del borde.
- Tire de los arneses con los broches fuera de la vestidura del reposacabezas.
- Retirar la vestidura del reposacabezas.
- Tire de la vestidura del asiento por encima del borde.
- Pasar la hebilla a través de la vestidura.
- Ahora puedes retirar la vestidura.



**!** **ATENCIÓN!** La silla no debe usarse nunca sin la vestidura.

**NOTA!** ¡Use sólo vestiduras de CYBEX ATON!

## COLOCAR LA VESTIDURA

Para volver a colocar las vestiduras en la silla, proceda al contrario de lo recién mencionado.

**NOTA!** No retuerza las correas de los hombros.

## REMOÇÃO DA FORRA

A forra tem 5 partes. Forra do assento, 1 para o encosto de cabeça, 2 proteções de ombro e 1 proteção da fivela.

Para remover a forra proceda da seguinte maneira:

- Abra a fivela
- Remova as proteções de ombro dos cintos.
- Retire a forra do encosto de cabeça, puxando-a, de forma a que passe por cima deste.
- Retire o cinto dos ombros com as linguetas das fivela para fora do encosto de cabeça
- Remova a forra do encontro de cabeça.
- Retire a forra pela extremidade do assento.
- Passe a fivela através da forra.
- Pode agora remover a forra por completo.

**!** **ATENÇÃO!** A cadeira nunca deverá ser usada sem a forra.

**NOTA!** Use simplesmente as forras CYBEX Aton 5!

## COLOCAR A FORRA

Para voltar a colocar a forra no assento, tenha o mesmo procedimento (como em cima explicado) invertendo a ordem dos passos.

**NOTA!** Não torça nem gire as alças dos cintos de ombros.

## DURABILIDAD DE LA SILLA

Dado que los materiales de plástico se desgastan con el tiempo, por ejemplo, de la exposición a la luz solar directa, las características de los productos pueden variar ligeramente.

Como la silla puede estar expuesta a grandes diferencias de temperatura, así como otras fuerzas imprevisibles, por favor siga las instrucciones a continuación.

- Si el coche está expuesto a la luz solar directa durante un largo periodo de tiempo, el la silla debe ser sacado del coche o cubierta con un paño.
- Examine las partes de plástico de la silla en busca de cambios de color o forma una vez al año.
- Si nota algún cambio, debe deshacerse de la silla. Los cambios en el tejido - en particular el desvanecimiento del color - son normales y no constituyen un daño.

## TEMPO DE VIDA DO PRODUTO

Uma vez que os materiais plásticos se desgastam com o passar do tempo. como por exemplo, com a exposição constante ao sol, as características do produto podem variar ligeiramente.

A cadeira pode estar exposta a grandes diferenças de temperatura, assim como outras forças imprevisíveis, faça o favor de seguir as seguintes instruções.

- Se o automóvel estiver exposto ao sol durante um longo período de tempo a cadeira deverá ser retirada do carro ou deverá ser tapada por um pano.
- Examine anualmente todas as partes de plástico para verificar o seu estado.
- Em caso de que a cadeira apresente diferenças estruturais deverá desfazer-se dela. A perda de cor dos tecidos é normal e não apresenta problemas.

## DESECHO

Por razones medioambientales, le rogamos a nuestros clientes que se deshagan correctamente de todos los residuos, al principio (embalaje) y al final (piezas de la silla) de la vida de la silla. Las normas de eliminación de residuos pueden variar según el país. Con el fin de garantizar una correcta eliminación de la silla, por favor, póngase en contacto con la gestión de residuos comunitaria o la administración de su lugar de residencia. En cualquier caso, por favor, tome nota de las normas de eliminación de residuos de su país.



**ATENCIÓN!** Mantenga los materiales de embalaje alejados de los niños. Hay riesgo de asfixia.

## INFORMACIÓN DEL PRODUCTO

Si tiene alguna pregunta, por favor consulte con su vendedor. Por favor, tenga la siguiente información antes:

- Número de serie (ver pegatina).
- Marca y modelo de coche y posición de asiento en que se monta normalmente.
- Peso, edad y altura del niño.

Para más información sobre nuestros productos, visite [WWW.CYBEX-ONLINE.COM](http://WWW.CYBEX-ONLINE.COM)

## ELIMINAÇÃO

Por razões ambientais pedimos que procedam à correta eliminação, desde o princípio (embalagem) até ao fim da vida deste produto (partes da cadeira). As normas de eliminação de resíduos poderá variar segundo o país. De maneira a garantir uma correta eliminação da cadeira contacte com gestão de resíduos urbanos ou administração do seu local de residência. Em qualquer caso, por favor, tome nota dos regulamentos de eliminação de resíduos do seu país.



**ATENÇÃO!** Mantenha os materiais da embalagem longe das crianças. Risco de asfixia.

## INFORMAÇÃO DE PRODUTO

Em caso de dúvidas contacte primeiro com o nosso distribuidor. Tenha em conta esta informação antes de:

- número de série (ver autocolante).
- Marca e características do automóvel e a posição onde costuma instalar-se a cadeira.
- peso (idade,tamanho) da criança.

Para mais informação sobre os nossos produtos: [WWW.CYBEX-ONLINE.COM](http://WWW.CYBEX-ONLINE.COM)

## GARANTÍA

La presente garantía sólo es de aplicación en el país en el que el consumidor adquirió inicialmente el producto a un detallista. En el caso de productos vendidos a consumidores españoles en territorio español, la presente garantía solo será aplicable para los productos adquiridos en un punto de venta CYBEX autorizado por MILLENIUM BABY S.L., distribuidor exclusivo en España de los productos CYBEX. La garantía cubre todos los defectos de materiales y fabricación, existentes o que puedan aparecer, por un período de dos (2) años desde la fecha de compra inicial (garantía del fabricante). En caso de que aparezca cualquier defecto de materiales o de fabricación, nosotros decidiremos, según nuestro criterio, reparar el producto sin coste o entregar un producto nuevo.

Para obtener esta garantía es preciso entregar o enviar el producto al detallista que vendió inicialmente el producto y aportar una prueba de compra (recibo o factura) que muestre la fecha de compra, el nombre del detallista y el modelo del producto. Esta garantía no es de aplicación en caso de que el producto sea enviado o entregado al fabricante o a cualquier otra persona que no sea el detallista que vendió el producto inicialmente al consumidor. Por favor, verifique que el producto está completo y que no presenta ningún defecto de materiales ni de fabricación en el momento de la compra o, si se ha adquirido a distancia, en el mismo momento de recibirlo. En caso de apreciar cualquier defecto, deje de utilizar el producto y entréguelo o envíelo al detallista.



## GARANTIA

A garantia dos produtos Cybex só é aplicada no País em que o consumidor adquiriu inicialmente o produto a um retalhista. A garantia cobre todos os defeitos de materiais e fabricação, existentes ou que possam aparecer, por um período de (3) anos desde a data de compra inicial (garantia do fabricante). No caso de aparecer qualquer defeito de materiais ou de fabricação, a CYBEX decidirá, segundo o nosso critério, reparar o produto sem custo ou entregar um produto novo. Para obter esta garantia é preciso entregar ou enviar o produto ao retalhista que vendeu inicialmente o produto e juntar um comprovativo de compra (recibo ou fatura) que indique a data de compra, o nome do retalhista e o modelo do produto. Esta garantia não é aplicada em caso de que o produto seja enviado por outra pessoa, que não o retalhista que vendeu o produto inicialmente. Por favor, verifique que o produto está completo e que não apresenta nenhum defeito de materiais nem de fabricação na altura da compra, ou se adquiriu o produto num sistema de venda à distância, verifique o produto no momento em que o recebe. No caso de verificar qualquer defeito envie o produto ao retalhista. O produto deverá ser entregue limpo e completo. Antes de contactar com a loja leia este manual detalhadamente. A garantia não cobre nenhum dano causado por má utilização, influência do ambiente (água, fogo, irregularidades do terreno, etc...) ou desgaste normal do produto. Só é aplicada no caso de o produto ser usado de acordo irregularidades do terreno, etc...) ou desgaste normal do produto.

El producto debe entregarse limpio y completo. Antes de contactar con la tienda lea este manual detenidamente. La garantía no cubre ningún daño causado por un mal uso, la influencia del entorno (agua, fuego, irregularidades del terreno, etc.) o el desgaste normal del producto. Sólo es de aplicación en caso de que el uso del producto sea acorde al manual de instrucciones y si cualquier modificación o reparación ha sido efectuada por personas autorizadas y se han utilizado piezas y accesorios originales. La garantía no excluye, limita o afecta de ningún modo a los derechos del consumidor establecidos por ley, incluyendo reclamaciones por responsabilidad civil o quejas por incumplimiento de contrato que el comprador quiera interponer contra el vendedor, el fabricante o el producto

Só é aplicada no caso de o produto ser usado de acordo com o manual de instruções e se qualquer modificação ou reparação tenha sido feita por pessoas autorizadas e se utilizou peças e acessórios originais. A garantia não exclui, imita ou afeta de nenhum modo os direitos do consumidor estabelecidos pela lei, incluindo reclamações por responsabilidade civil ou queixas por incumprimento de contrato que o comprador queira interpor contra o vendedor, o fabricante ou o produto.

## **CONTACT**

CYBEX GmbH,  
Riedingerstr. 18, 95448 Bayreuth, Germany  
Tel.: +49 921 78 511-0, Fax.: +49 921 78 511- 999

**CYBEX GmbH**

Riedingerstr. 18 | 95448 Bayreuth | Germany

[INFO@CYBEX-ONLINE.COM](mailto:INFO@CYBEX-ONLINE.COM) / [WWW.CYBEX-ONLINE.COM](http://WWW.CYBEX-ONLINE.COM)

[WWW.FACEBOOK.COM/CYBEX.ONLINE](https://WWW.FACEBOOK.COM/CYBEX.ONLINE)



GO TO [WWW.CYBEX-ONLINE.COM](http://WWW.CYBEX-ONLINE.COM)  
TO WATCH AN INSTRUCTIONAL VIDEO