

## ATON M + SAFELOCK BASE

Owner's Manual - Keep for future use.

Manual del Propietario - Guarde para uso futuro.

### **⚠️ WARNING**

To reduce the risk of serious injury or death, read this owner's manual prior to installing and using this child restraint.

### **⚠️ ADVERTENCIA**

Para reducir el riesgo de lesiones graves o muerte, lea este manual del usuario antes de instalar y usar el asiento infantil para el automóvil.

# INFANT CAR SEAT USER GUIDE

## READ ALL INSTRUCTIONS BEFORE USE.

### TABLE OF CONTENTS

REGISTRATION AND RECALL INFORMATION ....	4	VEHICLE SEAT LOCATION	
WARNINGS AND IMPORTANT SAFETY		REQUIREMENTS.....	26
INFORMATION.....	5-13	VEHICLE SEAT BELT REQUIREMENTS.....	27-29
CHILD HEIGHT AND WEIGHT LIMITS .....	14	USING LATCH	
UNIQUE FEATURES OF THE ATON M .....	15	WHAT IS LATCH? .....	30
OVERVIEW OF THE SAFELOCK BASE .....	16-17	OUTER SEATING POSITIONS.....	30
OVERVIEW OF THE ATON M INFANT CARRIER		REMOVING AND STORING	
.....	18-19	LATCH CONNECTORS .....	32-33
USING THE INFANT CARRIER		USING THE LOAD LEG.....	34-37
HANDLE.....	20	ADJUSTING THE RECLINE ANGLE	
CANOPY .....	21	USING THE BASE.....	38-39
HARNES BUCKLE, CHEST CLIP, HARNES			
ADJUSTMENT .....	22		
ADJUSTING THE SEAT .....	23		
INFANT BODY SUPPORT .....	23		
SECURING THE CHILD .....	24-25		

**IF THESE INSTRUCTIONS ARE NOT FOLLOWED, THE  
SAFETY OF A CHILD MAY BE SEVERELY ENDANGERED.  
KEEP INSTRUCTIONS FOR FUTURE USE.**

INSTALLING THE BASE	ADJUSTING THE RECLINE ANGLE WITHOUT
USING LATCH ..... 40-43	THE BASE ..... 66-67
USING A LAP AND SHOULDER BELT .... 44-47	USING THE INFANT CARRIER
USING A LAP BELT ONLY ..... 48-51	ON AN AIRCRAFT ..... 68-69
USING THE INFANT CARRIER	CARE AND CLEANING ..... 70
WITH THE BASE..... 52-53	REMOVING THE SEAT COVER ..... 70-71
ATTACHING INFANT CARRIER TO BASE..... 52	WASHING INSTRUCTIONS ..... 72-73
RELEASING INFANT CARRIER FROM BASE..... 53	SAFETY CHECKLIST ..... 74
INSTALLING THE INFANT CARRIER	WARRANTY..... 75
WITHOUT THE BASE USING ONLY A LAP	
AND SHOULDER BELT ..... 54-57	
USING ONLY A LAP AND SHOULDER BELT	
(ALTERNATE METHOD)..... 58-61	
USING A LAP BELT ONLY..... 62-63	
USING THE LINEAR SIDE-IMPACT	
PROTECTION (LSP)..... 64-65	

## REGISTRATION AND REGISTERING YOUR CHILD RESTRAINT

Child restraints could be recalled for safety reasons. You must register this restraint to be reached in a recall. Send your name, address, e-mail address, if available, and the restraint's model number and manufacturing date to:

Columbus Trading-Partners USA Inc.  
Attn: ParentLink  
1801 Commerce Drive  
Piqua, Ohio 45356  
or call 1-877-242-5676  
or register online at:

<http://register.cybex-online.com/us/carseats>

Please complete the pre-paid registration card that is attached to your child restraint and send in the portion shown below today.

*Tear off and mail this part*

Consumer: Just fill in your name and address and e-mail address.		
Your Name _____		
Your Street Address _____		
City _____	State _____	Zip Code _____
E-mail Address _____		
<b>CHILD RESTRAINT REGISTRATION CARD</b>		
<small>RG5009</small>		
Model Name : Aton M		
Model Number : xxxxx		
Date of Manufacture : xxxx/xx/xx		

## RECALL INFORMATION FOR RECALL INFORMATION

Call the U.S. Government's Vehicle Safety Hotline at 1-888-327-4236 (TTY:1-800-424-9153), or go to [www.NHTSA.gov](http://www.NHTSA.gov)

## CERTIFICATION

This child restraint conforms to all applicable Federal motor vehicle safety standards. **This Restraint is Certified for Use in Motor Vehicles and Aircraft.** It is not intended to be used in low-speed vehicles such as golf carts, ATV's or any other non-certified vehicle.

## IF YOU NEED ASSISTANCE OR HAVE QUESTIONS

If you have any questions regarding installation of your child restraint, please contact us at:

Columbus Trading-Partners USA Inc.  
Attn: ParentLink  
1801 Commerce Drive  
Piqua, Ohio 45356  
1-877-242-5676

[www.cybex-online.com](http://www.cybex-online.com)

For helpful information regarding Child restraints:

[www.safekids.org](http://www.safekids.org)  
<https://www.nhtsa.gov/equipment/car-seats-and-booster-seats>



## WARNINGS AND IMPORTANT INFORMATION



### **!WARNING!**

- **DO NOT** place rear-facing child seat on front seat with air bag. **DEATH OR SERIOUS INJURY** can occur. The back seat is the safest place for children 12 and under.

- 
- **DO NOT** use this restraint in the front seat of a vehicle equipped with an air bag. Interaction between a rear facing restraint and air bags may cause serious injury or death. If your vehicle has an air bag, refer to the vehicle owner's manual for child restraint installation.
  - If the rear seat of your vehicle is equipped with side air bags, refer to the following information for proper usage.
  - Vehicles built prior to the 2002 model year:  
**DO NOT** use this restraint in a vehicle seating position equipped with a side air bag unless authorized by the vehicle manufacturer.  
Model year 2002 and newer vehicles:  
Refer to your vehicle owner's manual before placing this restraint in a seating position equipped with a side air bag.
  - **DO NOT** place any objects between the restraint and the side air bag, as an expanding air bag may cause the items to strike your child.

# **⚠ WARNING!** DEATH or SERIOUS INJURY can occur,

- **READ** this Owner's Manual carefully before first use, and keep it for future reference.
- **FOLLOW ALL INSTRUCTIONS** on this child restraint and in the written instructions stored in slot on the bottom of the infant carrier.
- **NEVER** install or use this child restraint until you have read and understand the instructions in this manual, the labels on your child restraint and in your vehicle Owner's Manual. If there is a conflict between the two, the vehicle Owner's Manual must be followed. Failure to follow these instructions can result in death or serious injury of your child in a crash.
- **DO NOT** allow others to install or use this child restraint unless they understand how to correctly install and use it.
- **ONLY** place this child restraint REAR FACING in a vehicle seating location allowed by the vehicle manufacturer. Refer to your vehicle's Owner's Manual for information about vehicle seat belt systems, air bags, side air bags, front passenger side air bags and child restraint installations, to determine allowable seating positions.
- **Not every location** within a vehicle may be safe for the installation of this child restraint. In fact, some vehicles have no seating position that is safe for the installation of an Infant Car Seat. Improper placement of this child restraint within a vehicle will increase the risk of death or serious injury.
- **ACCORDING TO CRASH STATISTICS**, children are safer when properly restrained in rear vehicle seating positions, rather than in the front seating positions.
- **The primary protection** for occupants of a vehicle in a collision is the structure of the vehicle itself. Correctly used, this child restraint will substantially improve the chances for survival in most crashes.

# **⚠ WARNING!** DEATH or SERIOUS INJURY can occur,

- **WHEN USED INSIDE A VEHICLE**
- **ONLY USE** with children who weigh between 4 and 35 lb (1.8 and 15.9 kg) AND whose height is between 17 and 30 in. (43 and 76.2 cm).
- **DO NOT USE** this child restraint if the top of your child's head is less than 1 inch (2.5 cm) from the top of the restraint.
- **THE** infant body support must be used for infants who weigh less than 11 lbs (5kg).
- **SOME CHILDREN WITH SPECIAL NEEDS**, such as preemies or those who have tested positive for positional apnea, may be at increased risk of suffering breathing or other difficulties in a child restraint. Please consult a physician to determine what type of child restraint should be used.
- **NEVER** place this child restraint on a front seat with an active airbag. DEATH or SERIOUS INJURY may occur. The REAR seat is the safest place for children 12 and under.
- **ONLY USE** this child restraint rear-facing.
- **NEVER** install this child restraint in vehicle seats that face the rear or side of the vehicle.
- **ALWAYS** check the harness buckle to make sure it is securely latched.
- **SNUGLY ADJUST** the belts provided with this child restraint around your child.
- **ALWAYS** keep your child properly secured in the harness. A snug strap should not allow any slack. It lies in a relatively straight line without sagging. It does not press on the child's flesh or push the child's body into an unnatural position.
- **NEVER** use bulky clothing or blankets that will interfere with properly positioning or tightening the harness.

# **!** **WARNING!** DEATH or SERIOUS INJURY can occur,

- **NEVER LEAVE CHILD UNATTENDED** in or around the vehicle even for one minute. Vehicle backovers can happen in any type of vehicle. Vehicles have blind spots, the areas around the vehicle that you can not see from the driving position. Always check around the vehicle before moving your vehicle.
- **ALWAYS** have the handle locked in Position A while using this child restraint in a vehicle.
- **Whenever possible**, INSTALL the Base in a seating position that will allow the Load Leg to be extended into a locked position making firm contact with the vehicle floor.
- **NEVER INSTALL** the Base in a seating position where the Load Leg, even in its shortest position, causes the base to be pushed up above the vehicle seat. If necessary, the base may be installed with the Load Leg folded up underneath it.
- **ALWAYS** check to make sure the Infant Carrier is securely attached to the Base each time you use this restraint. After attaching the Infant Carrier to the base, lift up on the Infant Carrier handle to make sure that it is securely attached to the base.
- **ONLY USE** with the CYBEX SafeLock Base.
- **ALWAYS** Use a Linear Side-impact Protection (L.S.P.) (see page 64-65) device on the side of the child restraint immediately adjacent to a vehicle door or panel.
- **NEVER** extend a Linear Side-impact Protection (L.S.P.) device toward a passenger or another child restraint.
- **NEVER** use this child restraint in a vehicle seating position where it cannot be secured tightly. A loosely installed child restraint will not protect your child in a crash.

# **WARNING!** DEATH or **SERIOUS INJURY** can occur,

- **NEVER LEAVE** a vehicle seat back with a folding mechanism unlocked. In the event of a sudden stop, an unlocked vehicle seat back could prevent this child restraint from protecting your child.
- **NEVER** use this child restraint with any motorized, or door mounted vehicle seat belts. Your child restraint would not be properly restrained in the event of a crash.
- **NEVER** use this child restraint on boats, low speed vehicles (LSV), all-terrain vehicles (ATV), golf carts, or any other non-certified application.
- **BEFORE** each use, ALWAYS check that the child restraint is tightly secured in the vehicle seat and does not move more than 1 inch (2.5 cm) in any direction when checked at the belt path.
- **ALWAYS** check buckles and other parts for hot surfaces before placing your child in the child restraint. A hot surface could burn your child! Cover an unoccupied child restraint with a blanket when leaving it in a vehicle exposed to sunlight.
- **NEVER** leave an empty child restraint unsecured in your vehicle. This restraint must always be secured, even when not occupied. An unsecured child restraint could injure vehicle occupants in a sudden stop or crash.
- **If the LATCH connectors** are not being used make sure they are securely stored.

# **⚠ WARNING!** DEATH or SERIOUS INJURY can occur,

- **NEVER** use this child restraint when it is older than six (6) years. The date of manufacture can be found on a label affixed to the bottom of the Infant Carrier, as well as the Base.
- **NEVER** use this child restraint if any of the Harness or LATCH straps are cut, frayed, or damaged in any way.
- **NEVER** use accessories or parts with this child restraint other than those approved by Cybex. Use of accessories or parts from other manufacturers could alter the performance of the child restraint.
- **DO NOT USE** this child restraint with inflatable seat belts.
- **Fall Hazard:** Child's activity can move carrier. **NEVER** place carrier on counter tops, tables, or any other elevated surfaces.
- **ALWAYS USE** the five-point harness.
- **ALWAYS** keep your child properly secured in the Harness, even when using the carrier outside of the vehicle.
- **MAKE SURE** the handle is LOCKED in Position A before lifting Infant Carrier by the handle. An unlocked handle could move unexpectedly, causing child to fall.
- **Only use Infant Carrier** with strollers that are approved by the manufacturer. Refer to the stroller Owner's Manual for details about how to attach the Infant Carrier to your stroller. For a list of compatible strollers, please visit [www.cybex-online.com](http://www.cybex-online.com)

## **USING THE INFANT CARRIER OUTSIDE A VEHICLE**

- **NEVER** leave child unattended.
- **Suffocation Hazard:** Infant carrier can roll over on soft surfaces and suffocate child. **NEVER** place Infant Carrier on beds, sofas, or other soft surfaces.

**⚠ WARNING!** DEATH or SERIOUS INJURY can occur,

• ADDITIONAL SAFETY  
INFORMATION

**⚠ WARNING!** **⚠ ¡ADVERTENCIA!**

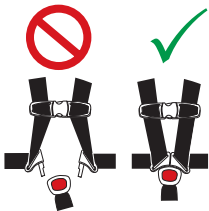

Children have **STRANGLLED** in loose or partially buckled harness straps. Fully restrain the child even when the carrier is used outside the vehicle.

Los niños se han **ESTRANGULADO** en las correas del arnés sueltas o parcialmente abrochado. Restringir totalmente al niño, incluso cuando el vehículo se utiliza fuera del vehículo.



• **DO NOT** use on shopping carts.

# **WARNING!** DEATH or **SERIOUS INJURY** can occur,

- **REGISTER** your child restraint with the manufacturer. This is the best way to reach you in the event of a recall.
- **DO NOT** allow children to play with this child restraint.
- **DO NOT** attempt to make repairs to or otherwise modify or tamper with this child restraint.
- **DO NOT** use a used child restraint whose history you do not know.
- **NEVER** allow someone else to use this child restraint and base without also passing along this manual to them.
- **DO NOT** allow children to play with vehicle seat belts. They may create an entanglement hazard for any child that can reach the seat belt and may wrap it around his or her neck.
- **DO NOT** leave loose objects (e.g. groceries, books, bags) in a vehicle. In the event of a sudden stop, loose objects will keep moving, potentially causing serious injuries.
- **DO NOT** carry the child restraint by the canopy or harness adjustment strap.
- **NEVER** tend to your child's needs while driving. ALWAYS safely stop your vehicle in order to tend to your child.
- **NEVER** take your child out of the infant car seat while the vehicle is moving. Unrestrained occupants are at a greatly increased risk of death or serious injury in a car crash.



**⚠️ WARNING!** DEATH or SERIOUS INJURY can occur,

- NEVER USE INFANT CARRIER OR BASE IF IT HAS DAMAGED, BROKEN OR MISSING PARTS.
- ALWAYS REPLACE THE CHILD RESTRAINT AND BASE AFTER A CRASH OF ANY KIND EVEN IF IT WAS UNOCCUPIED. A crash can cause unseen damage to the child restraint that may not be visible.

## CHILD HEIGHT AND WEIGHT LIMITS

The American Academy of Pediatrics recommends children should ride rear-facing for as long as possible up to 2 years in age, or until they reach maximum height and weight for their seat.

YOUR CHILD **MUST** MEET THE HEIGHT AND WEIGHT REQUIREMENTS LISTED:

**WEIGHT:** 4 - 35 LBS. (1.8 KG-15.9 KG)

**HEIGHT:** BETWEEN 17 AND 30 IN. (43-76.2 CM)

**CHILD'S HEAD MUST BE 1" (2.5 CM) OR MORE BELOW THE TOP OF THE SEAT AS SHOWN.**

---

Harness straps must be adjusted to be **AT** or **JUST BELOW** child's shoulders.

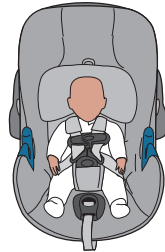
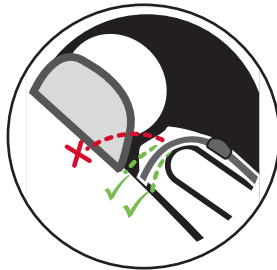

## UNIQUE FEATURES OF THE CYBEX ATON M

### LINEAR SIDE-IMPACT PROTECTION (LSP) SYSTEM

A unique blocker arm, combined with deep side wings lined with thick energy-absorbing EPS foam and an adjustable headrest

forms the Side Impact Protection System. This system has been optimized to protect and greatly reduce any forces on your baby in the event of a side impact crash.

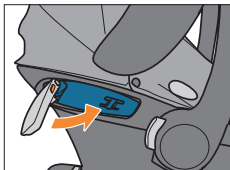

### NO RETHREAD HARNESS

The no rethread harness adjusts the harness height through eleven positions without the need for rethreading.



### LOAD LEG

The European-style Load Leg prevents the seat from rotating forward, allowing the seat to support the baby's head, neck, and body. It also transfers much of the energy to the vehicle's floor, decreasing forces on your baby up to 50%!

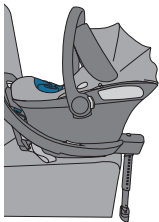

### LOCK-OFF INSTALLATION

The CYBEX Aton M Belt Lock-Off achieves a quick and secure installation, whether you choose to use LATCH or vehicle belts.



## OVERVIEW OF THE SAFELOCK BASE

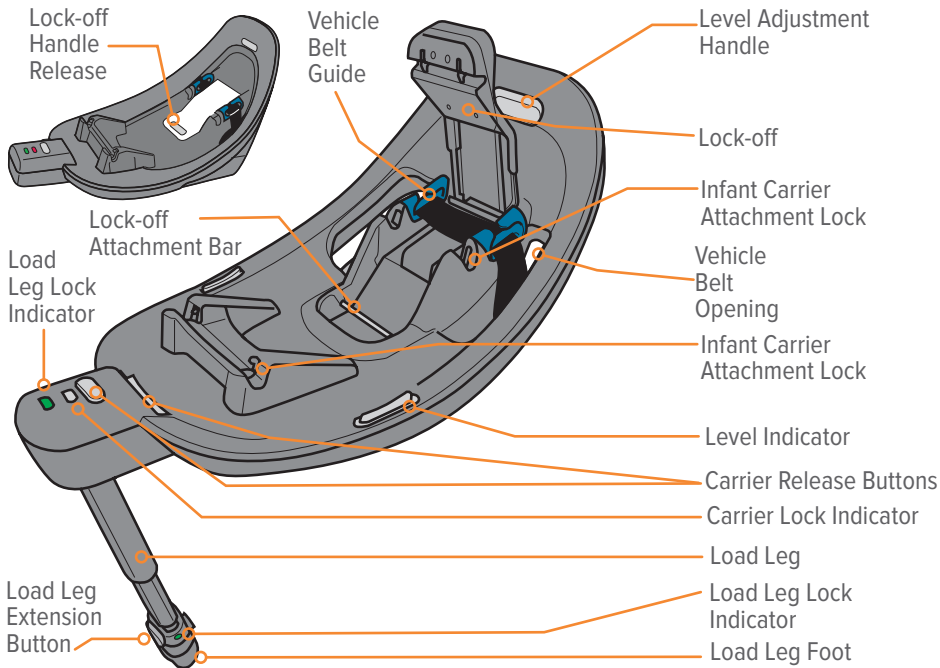

# OVERVIEW OF THE SAFELOCK BASE

## REAR VIEW

Level Indicator



LATCH Connector Storage (both sides of base)

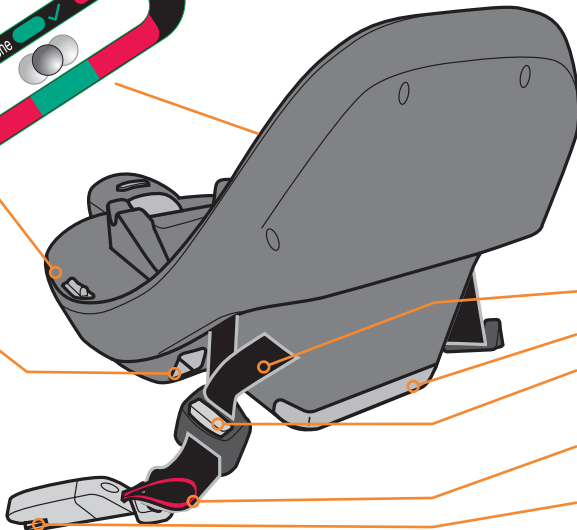

## UNDERSIDE VIEW

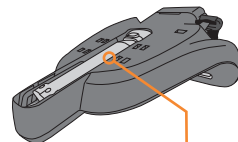

Load Leg Storage Compartment

LATCH Adjuster Strap

Leveling Foot

LATCH Adjuster Button

LATCH Strap Release Loop

LATCH Connector

# OVERVIEW OF THE CYBEX ATON M INFANT CARRIER

## TOP VIEW

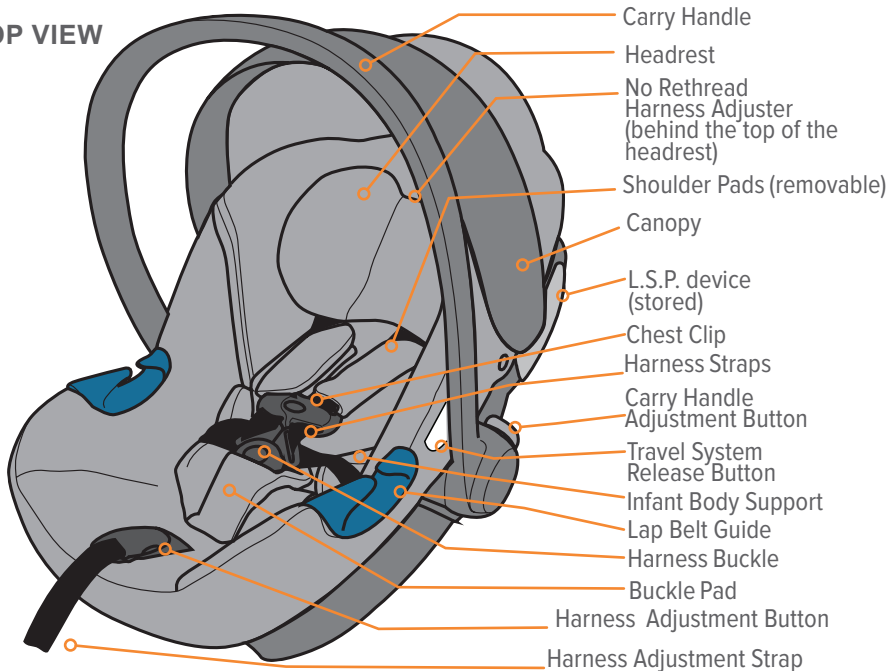

# OVERVIEW OF THE CYBEX ATON M INFANT CARRIER

## BOTTOM VIEW

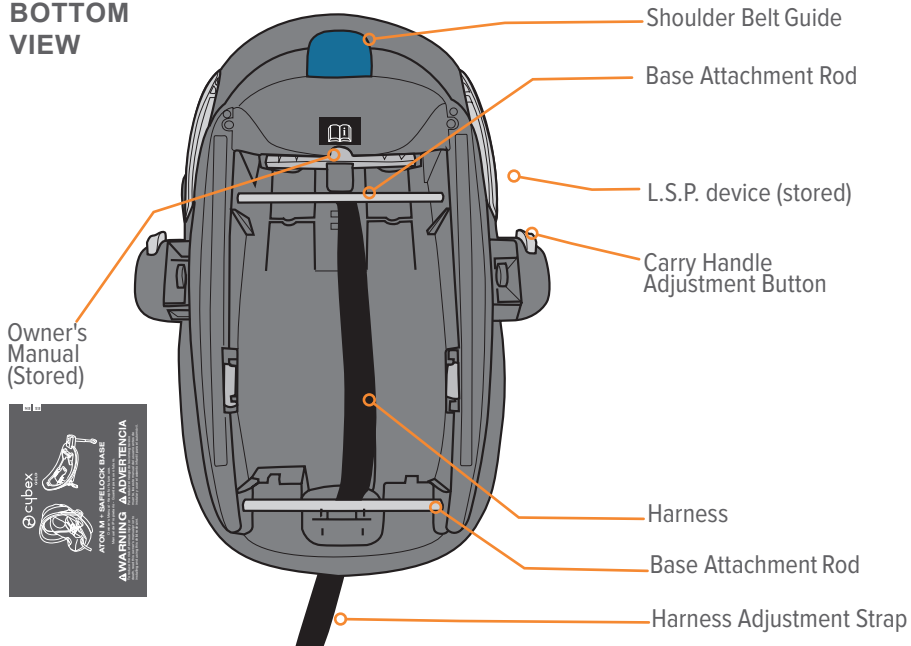

## USING THE INFANT CARRIER

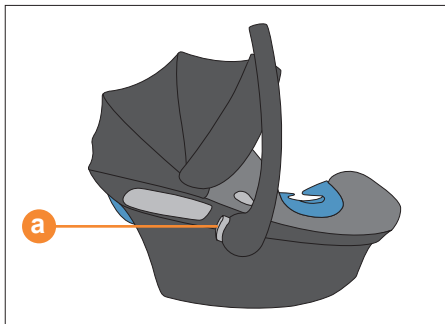
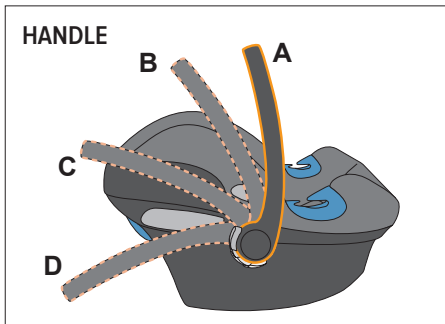

### **!WARNING!**

**TO AVOID SERIOUS INJURY OR DEATH:**

**ALWAYS** make sure the handle is securely locked in the upright carrying position **(A)** before carrying.

**ONLY USE POSITION A** in the vehicle.

Never hang toys or other objects from handle when using child restraint in a vehicle as they could seriously injure a child in a sudden stop or crash.

There are **4** positions:

- Carrying / vehicle position **(A)**,
- Middle positions **(B - C)**,
- Stationary position **(D)**.

To adjust, squeeze handle adjustment buttons on both sides **(a)**, then rotate the handle. The handle will lock into position.

You should hear a click when the handle button is engaged and handle is locked into position. **ALWAYS CHECK** to make sure handle is locked into place after adjusting.



## USING THE INFANT CARRIER - CANOPY

### CANOPY

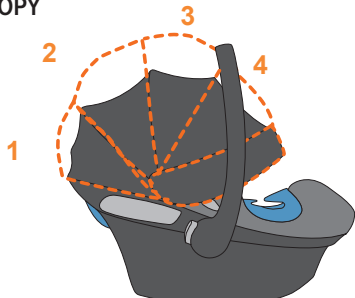

Unfold the sun canopy by pulling gradually on the plastic cover.



To fold back, push the sun canopy back to initial position.

## USING THE INFANT CARRIER

### HARNES BUCKLE

To release Buckle Tongues, firmly press the red button on the Harness Buckle and pull the tongues out.

- 1 To fasten, insert each Tongue into Buckle, listening for an audible **CLICK**. Pull on each to verify a secure connection.

**CHECK** that the Buckle functions properly and is kept free of dirt and debris.



### CHEST CLIP

- 2 To separate Chest Clip, press release button and pull apart. To fasten, slide the two parts together until an audible **CLICK** is heard.

- 3 Always position the center of the Chest Clip level with the child's armpits.

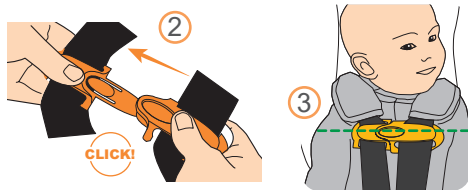

### HARNES ADJUSTMENT

- 4 Loosen Harness by firmly pressing down the Harness Adjustment Button **a** while pulling forward on both straps **b** at shoulder level. Pull the Adjuster Strap **c** to tighten the Shoulder Straps.

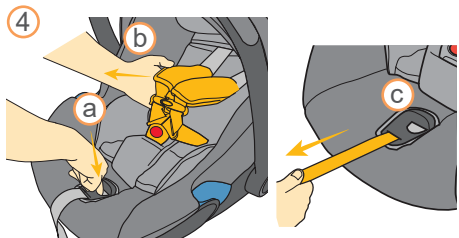

## USING THE INFANT CARRIER

- 1 ADJUSTING THE SEAT** --- The seat has a headrest that automatically adjusts the harness height without the need to rethread it. The headrest may be adjusted up and down through eleven positions to fit your baby. The Aton M is shipped in the lowest position with the Infant Body Support already in position.

Unbuckle the Harness and Chest Clip. Place the child in the Infant Carrier, with their back flat against the infant carrier seat back.

Adjust for your baby by pulling up on the No Rethread Harness Adjuster at the top of the headrest (a) while sliding the headrest up until the Harness Slots are **AT or JUST BELOW** your child's shoulders.

**NOTE:** Regularly check for proper harness height as your child grows.

- 2 INFANT BODY SUPPORT** --- The Infant Body Support will help provide a better harness fit for smaller babies, as well as stability for the torso. It must be used for infants who weigh less than 11 lbs (5kg). It is placed behind the headrest support under the child's bottom so that it is touching the crotch buckle strap.

### REMOVING THE INFANT BODY SUPPORT

In order to remove the body support, unfasten snaps and pull it out from behind the bottom of the headrest pad.



## USING THE INFANT CARRIER

### SECURING THE CHILD

- 1 Loosen Harness by firmly pressing down on the Harness Adjustment Button while pulling forward on both straps at shoulder level.
- 2 Press red button on Harness Buckle to release Tongues.
- 3 Separate Chest Clip and spread straps apart.
- 4 Place child in Infant Carrier in seated position making sure their bottom is in the seat, and their back is fully supported.

Pull Harness straps over each arm onto shoulders and around the hips. Make sure Buckle Pad and Harness Buckle are between the legs.

Newborns tend to draw arms and legs close to their bodies. Gently extend each limb to allow for proper Harness positioning.

- 5 Buckle by inserting one Tongue at a time into the Harness Buckle listening for an audible **CLICK**.

Make sure Harness Straps are not twisted.  
**MAKE SURE HARNESS STRAPS ARE AT OR JUST BELOW CHILD'S SHOULDERS.**

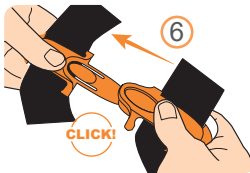
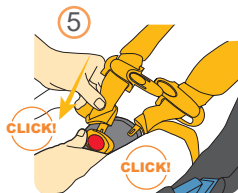
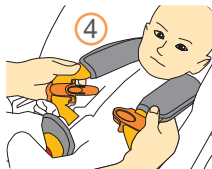
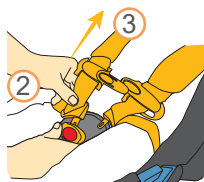
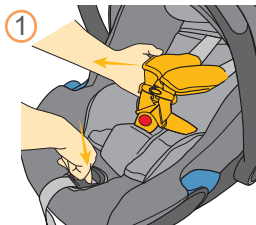

- 6 Connect the Chest Clip listening for an audible **CLICK**.

## USING THE INFANT CARRIER

- 7 Pull up on Harness Straps to make snug around the child's hips while holding the Harness Buckle in place.
- 8 Slowly pull the adjuster strap to tighten the Shoulder Straps. A snug strap should not allow any slack. It lies in a relatively straight line without sagging. It does not press on the child's flesh or push the child's body into an unnatural position.
- 9 Position the center of the Chest Clip level with the child's armpits. Make sure the Shoulder Pads do not interfere with the placement of the Chest Clip. If the Shoulder Pads don't allow a proper fit, they can be removed to provide more space for the Chest Clip. Unsnap to remove.
- 10 **Harness Pinch Test.** To test for a properly tightened Harness, pinch the shoulder strap. A snug Harness should not allow you to pinch any slack when pinched between your thumb and forefinger. If needed, pull adjuster strap further for a tight and proper fit.

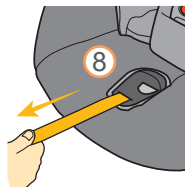

To keep child warm, place a blanket over child and Infant Carrier, AFTER you have properly secured and tightened Harness around your child.

**NEVER** secure child in Infant Carrier dressed in a bulky garment or heavy clothing.

## VEHICLE SEAT LOCATION REQUIREMENTS

**⚠️ WARNING!**

**DEATH or SERIOUS INJURY**  
can occur,

**FAILURE TO PLACE THE CHILD RESTRAINT IN A CORRECT SEATING POSITION INCREASES THE RISK OF SERIOUS INJURY OR DEATH.**

**DO NOT** place rear-facing child seat on front seat with air bag. **DEATH OR SERIOUS INJURY** can occur. The back seat is the safest place for children 12 and under. Owners of vehicles with airbags should refer to their owner's manual for child restraint installation instructions.



The VEHICLE seat  
**MUST** face forward.

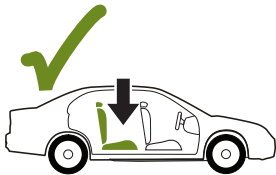

**NEVER** place the child restraint on any vehicle seat that is not in a locked position. Folding seats can fall forward and could cause serious injury to your child in a vehicle crash.

NOTE: The Aton M is allowed to touch the vehicle seat(s) in front of it, as long as the recline angle of the Aton M is not affected.

The best position for the child restraint is one that is recommended by your vehicle Owner's Manual AND allows a proper and secure installation of the restraint every time. If possible, have an adult ride in the rear with the child in order to monitor the child.

## VEHICLE SEAT BELT REQUIREMENTS - ACCEPTABLE BELTS

If you have any of these types of vehicle belt systems listed, these are **SAFE** to use to install your child restraint in the vehicle. Review vehicle owner's manual for specific instructions on child restraint installation.

**LATCH** can be used **IN PLACE OF** these vehicle belt types (see p. 30-33, and p.40-43 ) Refer to your vehicle owner's manual for **LATCH** locations.

### ✓ Lap Belt with Locking Latch Plate

Once buckled, the vehicle belt is tightened by pulling on the free end of the strap until the belt is tight.



### ✓ Lap Belt with Automatic Locking Retractor (ALR)

The automatic locking retractor does not allow the lap belt to get longer once it is buckled. The vehicle belt is tightened by feeding seat belt webbing into retractor.



### ✓ Lap/Shoulder Belt with Locking Latch Plate

The lap portion of this belt does not loosen once the belt is buckled.

The vehicle belt is tightened by pulling up hard on shoulder belt and feeding the extra webbing into the retractor.

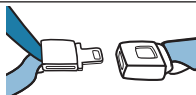

### ✓ Lap/Shoulder Belt with Sliding Latch Plate with Locking Retractor

The latch plate slides freely along the lap/shoulder belt. Vehicle belts with sliding latch plates are typically locked at the shoulder belt retractor by buckling the belt and pulling all of the webbing out slowly to switch the retractor. Check vehicle owner's manual for specific instructions. The vehicle belt is tightened after switching the retractor by pulling up on shoulder belt and feeding the webbing into the retractor.

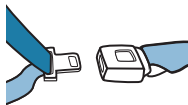

## VEHICLE SEAT BELTS **NEVER** TO USE WITH THIS CHILD RESTRAINT:

If you have any of these types of vehicle belt systems listed, **NEVER** use any of these to install your child restraint in the vehicle. These vehicle belt systems are **UNSAFE** to use to install your child restraint in the vehicle.

If available, **LATCH** can be used **IN PLACE OF** these vehicle belt types. Refer to your vehicle owner's manual for **LATCH** locations.

### **NEVER** INSTALL THIS CHILD RESTRAINT WITH ANY OF THE FOLLOWING VEHICLE BELTS:

- **Lap belt with a motorized shoulder belt**

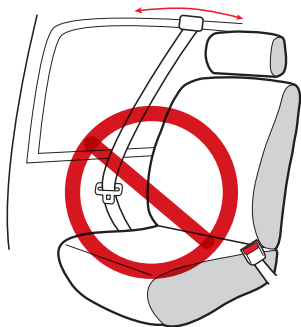

- **Vehicle belts that are attached to the door** in any way, or that move along a track automatically to restrain the passenger when the door is closed.





# VEHICLE SEAT BELTS **NEVER** TO USE WITH THIS CHILD RESTRAINT:

· **Lap/Shoulder Belts with 2 Retractors** (including **inflatable seat belts**) Belts are attached to retractors at the ends of the lap and shoulder belt and attached to one latch plate.



· **Lap belts with an Emergency Locking Retractor (ELR).** These lap belts stay loose and can move until locking in a crash or sudden stop.



· **Lap belts** forward of the seat crease, or bight.



## USING LATCH

### What is LATCH?



**LATCH** is an acronym for Lower Anchors and Tethers for CHildren and refers to a pair of fixed Lower Anchors (or bars) and a Top Tether anchor that are built into your vehicle, in vehicles built after September 1, 2002.

The lower **LATCH** anchors are located in the crease, or bight, between the vehicle seat back and seat cushion, and if not visible, will typically be indicated by  symbols. Top tether anchors are located in various places behind the rear vehicle seat.

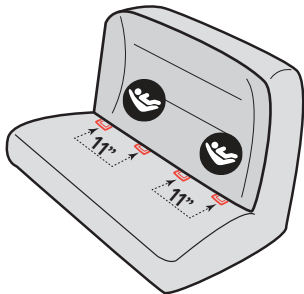

### Is it safer?

**LATCH** typically offers an easier and more consistent installation. However, this child restraint can be safely installed using either **LATCH** or vehicle belts and meets the requirements of Federal Safety Standard FMVSS 213 with either installation method. Either method is safe for your child when installed correctly.

**LATCH** is standard in vehicles manufactured after September 1, 2002. Refer to your vehicle Owner's Manual for lower **LATCH** anchor positions in your vehicle.

### Outer Seating Positions

Use the lower **LATCH** anchors OR a vehicle seat belt to install the child restraint in outboard seating positions (those on either side of the center position).

**NEVER** use **LATCH** together with the vehicle belts to install this child restraint. Using both is not approved and may cause improper performance of the child restraint.

## USING LATCH

### Center Seating Positions

If your vehicle does not have Lower Anchors in the center seating position, check your Vehicle Owner's Manual to see if you are allowed to use the two inner Lower Anchors from the outboard seating positions to install a Child Restraint.

**CYBEX** allows this child restraint to be installed using the two inner Lower Anchors from the outboard seating positions if the distance between the inner Lower Anchors is between 11 and 20 inches (28-51 cm) AND if your vehicle manufacturer allows it. (If distance is not correct and/or not allowed by vehicle manufacturer, use the vehicle belt for installation in the center position.)

When using the inner Lower Anchors make sure there are no obstructions from a buckle stalk for the installation and that the **LATCH** straps or mini connectors do not block vehicle belt buckles.

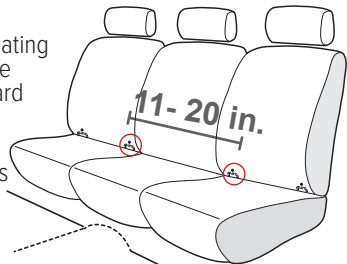

## REMOVING AND STORING LATCH CONNECTORS

### To Remove from Storage:

To install the Base using **LATCH**, the Connectors must be removed from their storage compartments.

- 1 Pull on the **LATCH** strap release loop and pull the connector out of the storage compartment. Repeat on other side.
- 2 Lengthen the strap between the connectors using the **LATCH** Strap Adjusters located next to the connectors. Push down on the Adjuster button while lengthening strap.

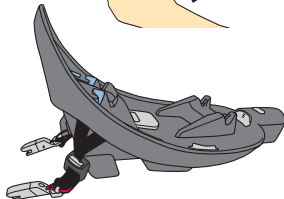
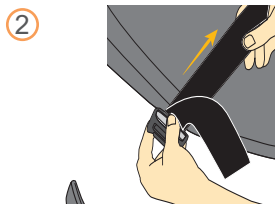

**To Store:**

- ① When using a vehicle belt to secure the Base, the **LATCH** Connectors **MUST** be stored in the Base. Loose Connectors could seriously injure vehicle occupants in the event of a crash.  
Fully extend the **LATCH** strap. Slide each connector back into its Storage slot until an audible **CLICK** is heard.

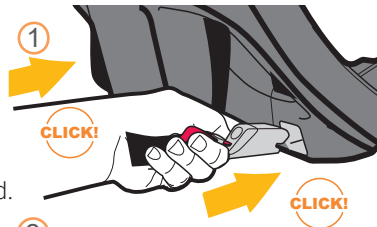

- ② Close the Lock-off. **DO NOT OVERTIGHTEN** the Latch Strap when storing.

- ③ Remove most of the slack from the **LATCH** strap by pulling on the **LATCH** Adjuster Strap until it lays flat on the bottom of the base.



Do not remove more slack from the **LATCH** Strap than necessary to allow it to lie flat on the bottom of the Base between the Belt Guides.

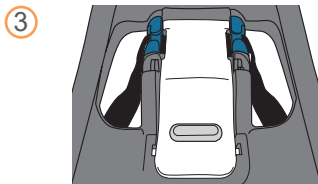

After tightening, tuck the excess strap into the vehicle seat bight to get it out of the way.

## USING THE LOAD LEG

- 1 Turn the base over and pull the load leg out from the Storage Compartment.
- 2 Pull the Load Leg up until it CLICKS and is locked into the fully open position.

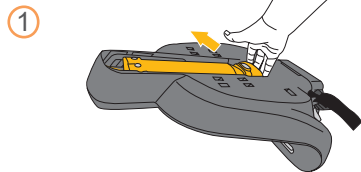

- 3 Turn the base over and check the Load Leg Lock Indicator on the top of the load leg area.  
When the Load Leg is locked into the open position the indicator at the top of the Load Leg will turn green as shown.

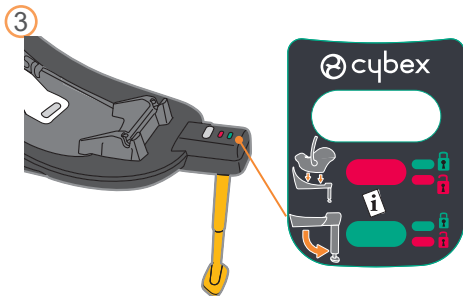

- ④ The Load Leg is an effective safety feature of the Aton M and using it is strongly recommended. However, many vehicles have a hump in the floor that could cause the Load Leg, even its shortest position, to push the Base above the vehicle seat.

If ALL installation requirements for the Load Leg cannot be met, you **MUST** choose another seating position, install the base with the load leg folded underneath (stored position), or install the Infant Carrier without the Base.

- ⑤ **INSTALL** the Load Leg Base in a seating position that will allow the Load Leg to be extended into a locked position with firm contact with the vehicle floor.

- ⑥ **NEVER** INSTALL the Load Leg Base in a seating position where the Load Leg, even in its shortest position, causes the Base to be pushed off the vehicle seat.

④

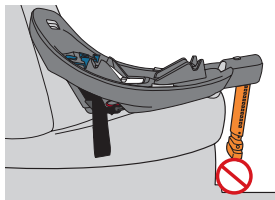

There should **NEVER** be any space between the Load Leg Foot and the vehicle floor.

⑤

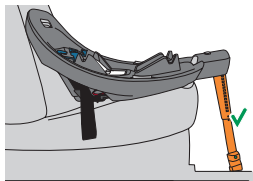

⑥

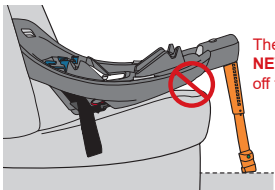

The Load Leg should **NEVER** push the Base off the vehicle seat.

## USING THE LOAD LEG

### To Extend

Install the Base making sure Recline Angle is correct for your child. See page 39.

- 1 Squeeze the Load Leg Adjustment Button on the Load Leg and extend the Foot until it rests on the vehicle floor. As you lower the leg, the Load Leg Lock Indicator buttons will show green on other side of the Load Leg Foot as long as the leg is locked into position.

Secure the Foot into place using the first hole that will lock it firmly against the vehicle floor without lifting the Base up off of the seat.

It may be necessary to lift up slightly on the Base to allow the Foot to lock into the hole.

### To Retract

- 2 Squeeze the Load Leg Adjustment Button and push up on the foot to retract it.

1

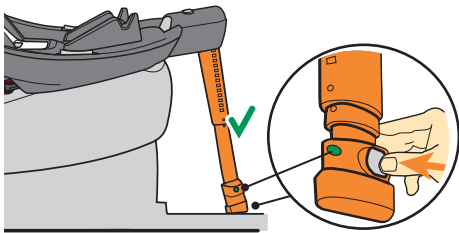

2

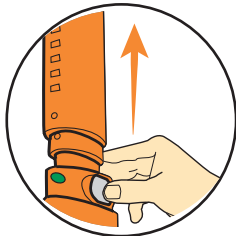



## USING THE LOAD LEG

### To Store

- 1 Turn the base over rotate the Load Leg towards the Storage Compartment.

1

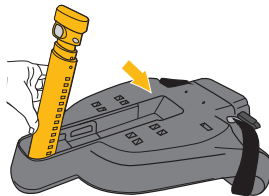

2

- 2 Push the Load Leg in until it CLICKS and locks into the Storage Compartment.

2

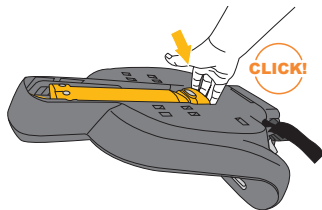

## ADJUSTING THE RECLINE ANGLE USING THE BASE

It is very important for your child's safety that this child restraint be installed at the correct recline angle. Before attaching the Infant Carrier to the Base, always check the Level Indicator for the correct recline angle range based on your child's weight.

**DO NOT** use this or any other child restraint with a premature, low birth weight, or medically fragile infant, until after you have consulted with your doctor. Some infants may have difficulty breathing or have other medical problems when placed in a seated position.

If the child restraint is **TOO UPRIGHT**, the child's head may fall forward and cause breathing problems.

If the child restraint is **TOO RECLINED** crash protection may be reduced.

Failure to properly recline the child restraint on the vehicle seat increases the risk of Death or serious injury.

Vehicle must be on a level surface for the Level Indicator to function correctly.

## Adjust Recline Angle

Squeeze the Level Adjustment Handle to extend or retract the Leveling Foot until the Base is within the green zone as shown. There are four recline positions.

Release handle to lock Foot in place.

Install Base. Be sure to check for correct recline angle after installation.

If the Recline Angle is not correct and the ball falls in the red zone after installation, uninstall the base, adjust Leveling Foot and reinstall.

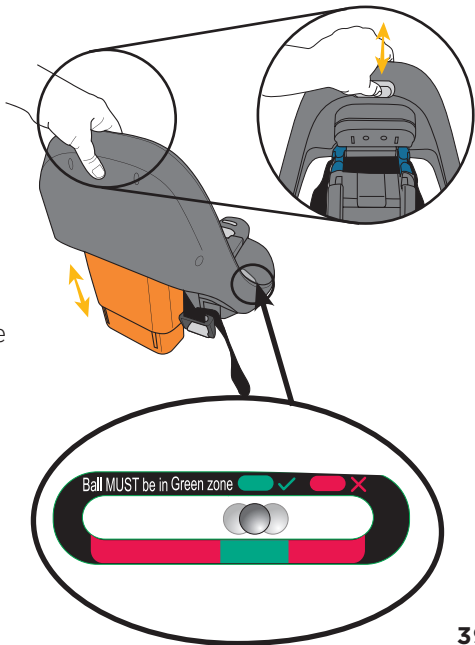

## INSTALLING THE BASE USING LATCH

**BEFORE** installing base, make sure vehicle is on level ground. Place base on an approved **LATCH** vehicle seating location.

Remove **LATCH** anchors from storage. Remove each connector by pulling the red strap while pulling out.

- ① Remove **LATCH** anchors from storage. Remove each connector by pulling the red strap while pulling out.
- ② Unfold the Load Leg from underneath the Base.

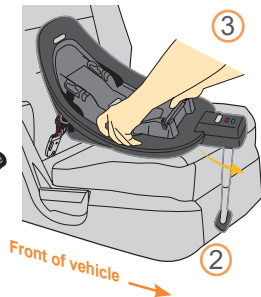
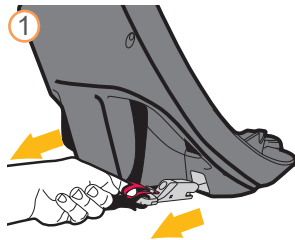

- ③ Position Base on a rear vehicle seat. If a hump is present on the floor of the vehicle, see page 35 for important information on the limits of using the Load Leg in this seating position.
- ④ Adjust the Leveling Foot to achieve the correct angle which allows the ball to fall in the green zone as shown on the Level Indicator. See page 39.

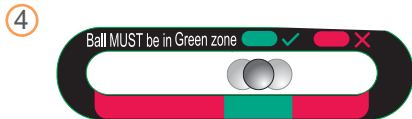

- 5 Squeeze the Lock-off Handle Release and lift up the lock off.

Once open, Lock-off will remain open on its own.

- 6 Attach both LATCH Connectors to the Lower LATCH Anchors. Each should make an audible CLICK when attached. Make sure they are attached by pulling firmly on the connectors.

Push Base against vehicle seat back. Tension the LATCH strap by pulling on the LATCH Adjuster Strap to take the slack out of the LATCH Strap, just enough to make it snug.

- 7 At this point, the LATCH strap should only be snug as the Lock-off will tighten the system fully.

**NOTE :** To store excess strap, after tightening LATCH, place the free end of the strap flat under the base.

NOTE: Only items approved by Cybex are allowed under the base.

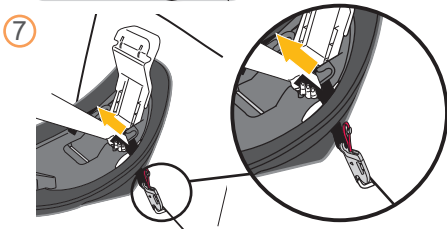
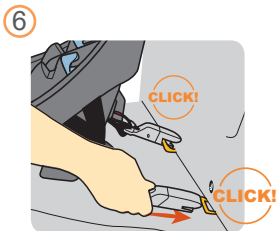
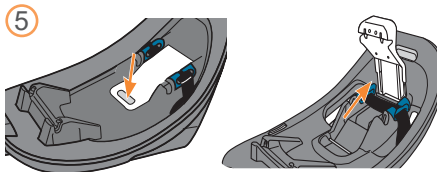

## INSTALLING THE BASE USING LATCH

- ⑧ Press the Lock-off down, until it locks into place as shown.  
If Lock-off does not lock, try loosening the LATCH strap slightly.

- ⑨ Grab the Base at the Belt Guides and pull from side to side and front to back to make sure the base is installed correctly. The base should not move more than 1 inch (2.5 cm) in any direction.

If the Base moves too much, open the Lock-off, tension the LATCH Strap a little more and try again. After this, if the Base still moves too much, you may need to try a different vehicle seat location or installation method, or both.

Install load leg, see page 36.

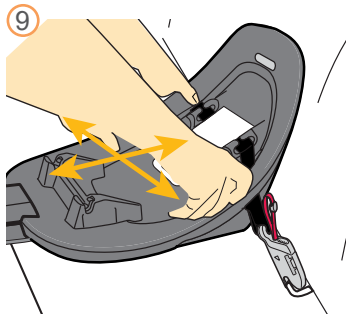
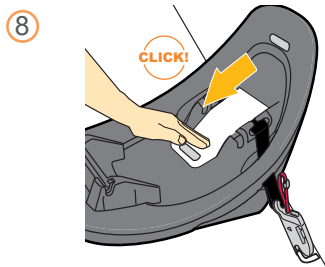

- 10 Check the Recline Angle. The ball should be in the green zone. If the ball falls in the red zone, remove Base, adjust recline angle and reinstall. See page 39.

- 11 To remove, pull red strap on LATCH connector then unhook from the anchor point.

- 12 If having trouble releasing strap, you may need to open Lock-off and loosen the tension on the LATCH connector by loosening the LATCH strap adjuster.

10

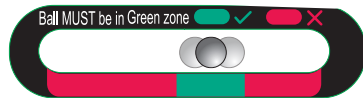

11

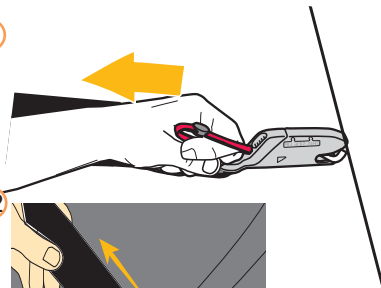

12

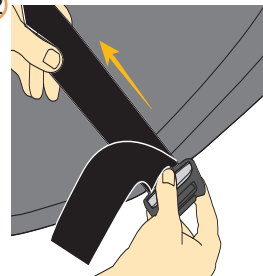

## INSTALLING THE BASE USING A LAP AND SHOULDER BELT

**BEFORE** installing base, make sure vehicle is on level ground. Place base on an approved vehicle seating location.

MAKE SURE LATCH connectors are stored.

- 1 Unfold the Load Leg from underneath the Base.
- 2 Position Base on a rear vehicle seat. If a hump is present on the floor of the vehicle, see page 35 for important information on the limits of using the Load Leg in this seating position.
- 3 Adjust the Leveling Foot to achieve the correct range for your child's weight as shown on the Level Indicator. See page 39.
- 4 Fully open the Lock-off lifting it up. Once open, the Lock-off will remain open on its own.

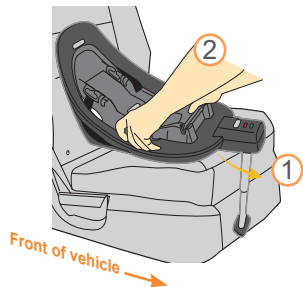

3

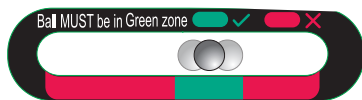

4

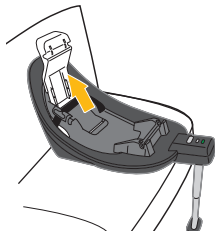



5 Pull out vehicle belt to form a single length of about 24 inches (60 cm). Hold the Buckle Tongue in one hand and squeeze the lap and shoulder belts together in the other.

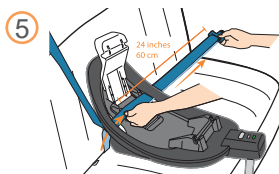

6 Route the vehicle belts through the vehicle belt path opening on the side of the base and under the Lock-off through the Belt Guides on both sides of the Base. BUCKLE THE BELT. Make sure the belts lie flat and are not twisted.

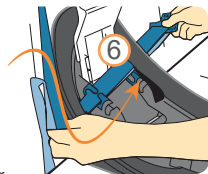

Some vehicle lap/shoulder seat belts have a plastic button on the belt.

Do not allow the button to interfere with the belt routing through the vehicle belt path when installing the seat alone, or with the lock-off when installing the seat and the base.

The vehicle belt should ALWAYS be routed UNDER the vehicle belt guides. NEVER place a vehicle belt over the Lock-off, even in a vehicle with longer buckle stalks.

7 On the buckle side, first lift up on the shoulder belt to remove slack in the lap belt (a). Then remove slack from the shoulder belt on the opposite side (b).

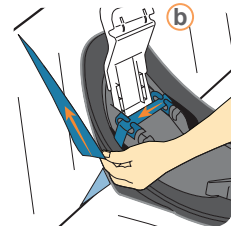
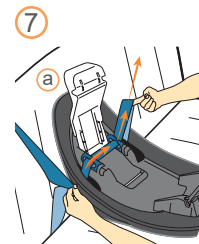

At this point, only remove slack from the vehicle belts, being careful not to overtighten them. The Lock-off will tighten the system fully. If you have previously installed the seat using LATCH, make sure the LATCH Strap lies flat on the bottom of the Base. See "To Store" section on page 33.

## INSTALLING THE BASE USING A LAP AND SHOULDER BELT

- 8 Press the Lock-off down until it locks into place. If the Lock-off does not lock, try loosening the vehicle belt slightly.

Grab the Base at the Belt Guides and pull from side to side and front to back to make sure it is installed correctly. The Base should not move more than 1 inch (2.5 cm) in any direction.

- 9 If the Base moves too much, open the Lock-off and remove a little more slack from the vehicle belt, close Lock-off and recheck. After this, if the Base still moves too much, you may need to try a different vehicle seat location or installation method, or both.

In most vehicles, you can switch the shoulder belt retractor into locking mode by pulling out the shoulder belt all the way and then letting it rewind into the retractor. Pull on the belt to make sure it is locking.

**NEVER** install this child restraint using a non-locking vehicle lap shoulder belt.

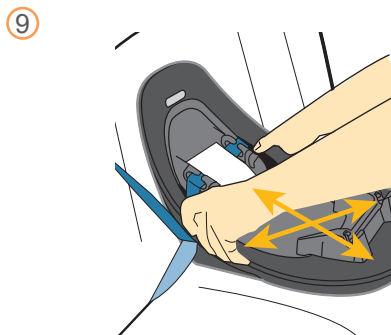

Install load leg, see page 36.

- 10 Check that the Recline Angle remained in the green zone. If it falls in the red zone, remove Base, adjust recline angle and reinstall. See page 39.
- Make sure that vehicle belt buckle and hardware do not interfere with correct installation of the Base, or with the connection of the Infant Carrier to the Base.

**To remove base,** open Lock-off to release tension and unfasten buckle from the vehicle seat.

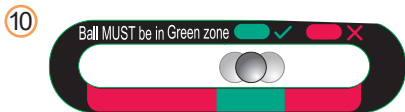

## INSTALLING THE BASE USING A LAP BELT ONLY

**BEFORE** installing base, make sure vehicle is on level ground. Place base on an approved vehicle seating location.

MAKE SURE LATCH connectors are stored.

- 1 Unfold the Load Leg from underneath the Base.
- 2 Position Base on a rear vehicle seat. If a hump is present on the floor of the vehicle, see page 35 for important information on the limits of using the Load Leg in this seating position.
- 3 Adjust the Leveling Foot to achieve the correct range for your child's weight as shown on the Level Indicator. See page 39.
- 4 Fully open the Lock-off lifting it up. Once open, the Lock-off will remain open on its own.

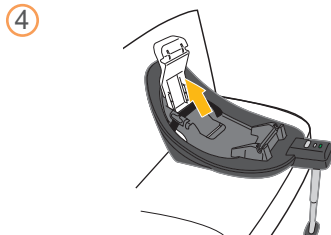
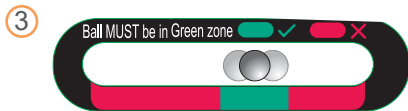
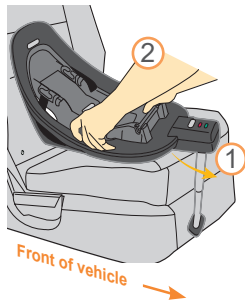

- 5 Route the lap belt through the vehicle belt path opening on the side of the base and under the Lock-off, then through the Belt Guides on both sides of the base. **BUCKLE THE BELT.** Remove slack from the lap belt and make sure the belt lies flat and is not twisted.

The vehicle belt should **ALWAYS** be routed **UNDER** the vehicle belt guide. **NEVER** place a vehicle belt over Lock-off, even in a vehicle with longer buckle stalks.

Make sure the vehicle lap belt is locked.

- 6 At this point, only remove slack from the vehicle belt. The Lock-off will tighten the system fully. If you have previously installed the seat using LATCH, make sure the LATCH Strap lies flat on the bottom of the Base. See "To Store" section on page 33.

Lay the excess strap through the belt guides under the Lock-off, so it's out of the way and **DOES NOT INTERFERE** with the closing of the Lock-off or the connection of the Infant Carrier to the Base.

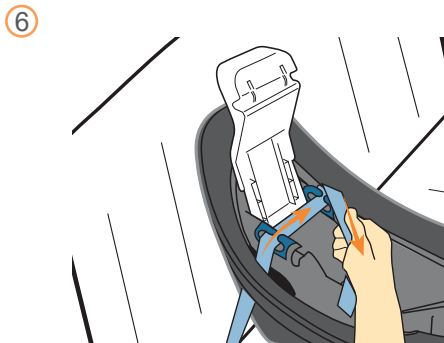
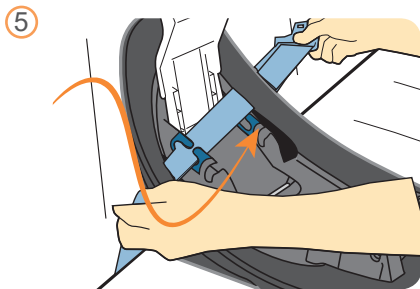

## INSTALLING THE BASE USING A LAP BELT ONLY

- 7 Press the Lock-off down until it locks into place. If the Lock-off does not lock, try loosening the vehicle belt slightly.
- 8 Grab the Base at the Belt Guides and pull from side to side and front to back to make sure the base is installed correctly. The Base should not move more than 1 inch (2.5 cm) in any direction. If the Base moves too much, open the Lock-off and remove a little more slack from the vehicle belt, close Lock-off and recheck. After this, if the Base still moves too much, you may need to try a different vehicle seat location or installation method, or both.

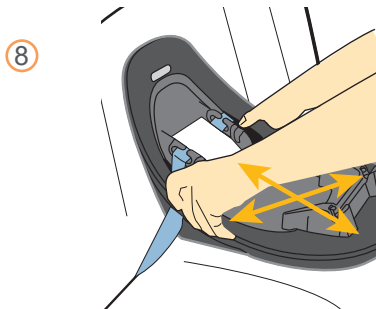

Install load leg, see page 36.

- 9 Check that the Recline Angle remained in the green zone. If it falls in the red zone, remove Base, adjust recline angle and reinstall. See page 39.

Make sure that vehicle belt buckle and hardware do not interfere with correct installation of the Base, or with the connection of the Infant Carrier to the Base.

**To remove base,** open Lock-off to release tension and unfasten buckle from the vehicle seat.

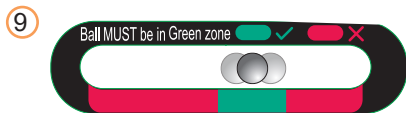

## USING THE INFANT CARRIER WITH THE BASE

### Attaching Infant Carrier to Base

- 1 Make sure handle is locked in Position A (see page 20). **ALWAYS** verify that the handle is LOCKED in Position A before lifting Infant Carrier by the handle. An unlocked handle could move unexpectedly, causing child to fall out.
- 2 Lift Infant Carrier by the Handle and drop the Carrier into the base until an audible CLICK is heard.  
**ALWAYS** lift up on the carrier to check that it is securely attached to base.
- 3 **IMPORTANT:** The window on the top of the load leg will show green when the carrier is securely attached to the base.  
**ALWAYS** have the handle locked in Position A while using this child restraint in a vehicle.  
**ALWAYS** check to ensure that the Infant Carrier is securely attached to the Base by pulling up on the handle.  
Extend the L.S.P ( Linear Side Impact Protection) device. ( see page 65)

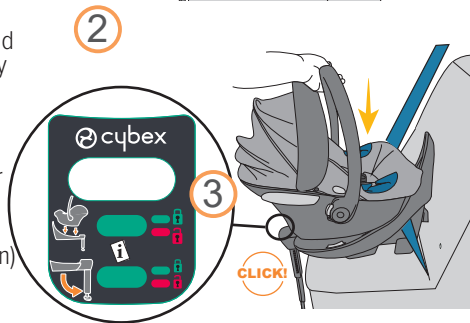
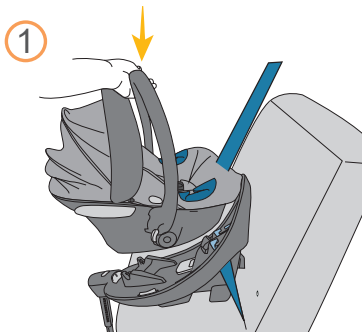



The Cybex Aton M is allowed to touch the vehicle seat(s) in front of it, as long as the recline angle of the Aton M is not affected.

## Releasing Infant Carrier from Base

If used, retract the L.S.P. (Linear Side Impact Protection) device. See page 65.

- ① Push the buttons located on the top of the load leg near the label marked with the 1 and 2 as shown.
- ② The window will show red when the carrier has been removed from the base.

Grasp Infant Carrier with both hands to lift off.

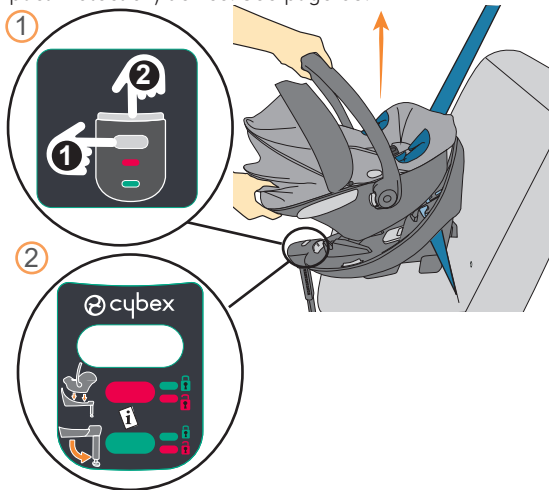

## INSTALLING INFANT CARRIER WITHOUT THE BASE USING A LAP/SHOULDER BELT

**NEVER** install this child restraint using a non-locking vehicle lap shoulder belt. ( See page 28-29)

Place child in the carrier.

- ① Position the infant carrier on a rear vehicle seat, with the handle in Position A ( see page 20), with the foot end towards the vehicle seat back, push it firmly against the vehicle seat.

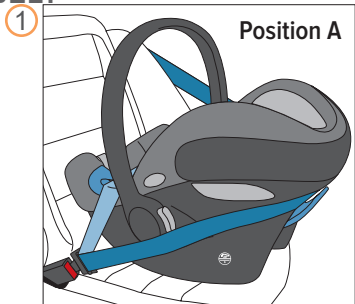

- ② Route the lap belt portion of the seat belt into the belt guides on the CARRIER. Make sure the belt is correctly routed on both sides and buckle the belt.

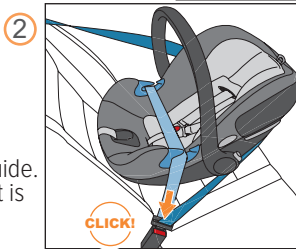

- ③ **WARNING!** To avoid serious injury or death, the vehicle belt buckle must under no circumstances reach the lower lap belt guide. If the belt stalk is too long, the infant car seat is not suitable for use in this position in the vehicle. In case of doubt, please contact the manufacturer of your vehicle.

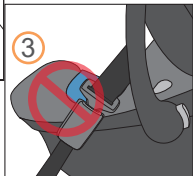

- ④ Lift shoulder belt over handle and around Carrier. Make sure not to twist vehicle shoulder belt.
- ⑤ Slide shoulder belt into the blue Shoulder Belt Guide. Make sure the shoulder belt passes below the L.S.P. (Linear Side Impact Protection) devices on both sides.

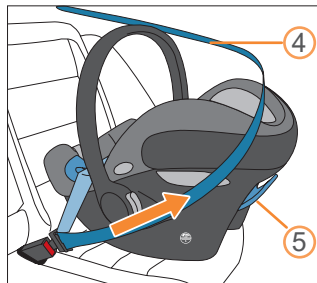

Refer to your vehicle Owner's Manual for how your vehicle lap and shoulder belt locks.

In many vehicles, you can switch the shoulder belt retractor into locking mode by pulling the shoulder belt out all the way. In some vehicles the buckle locks. Check the vehicle Owner's Manual to see how your system locks.

To check if the vehicle belt is locked, after you install the infant carrier, pull up firmly on the lap belt between the Belt Guides. The belt should remain tight if the vehicle system is locked.

Push Infant Carrier firmly into vehicle seat pressing down near the crotch strap between the child's legs, while removing slack from lap belt. Repeat for shoulder belt.

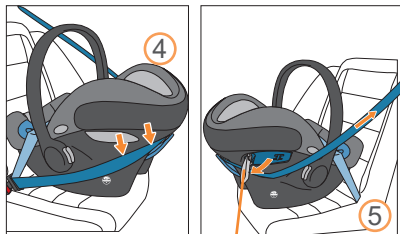

L.S.P. (Linear Side Impact Protection)

## INSTALLING INFANT CARRIER WITHOUT THE BASE WITH A LAP/SHOULDER BELT

- ⑥ Make sure the vehicle is on level ground. Check the recline angle. Adjust the seat angle until the red line on the Infant Carrier is level with the ground. A tightly rolled towel or pool noodle may be placed under the Infant Carrier near the vehicle seat back to adjust the angle. See page 67.

The CYBEX Aton M is allowed to touch the vehicle seat(s) in front of it, as long the recline angle of the Aton M is not affected.

ALWAYS have the handle locked in Position A while using this child restraint in a vehicle.

- ⑦ Grab the Infant Carrier at the Belt Guides and pull from side to side and front to back to make sure it is installed correctly. The Infant Carrier should not move more than 1 inch (2.5 cm) in any direction.

If the Infant Carrier moves too much, tighten the vehicle belts more and recheck. You may try a different vehicle seat or installation method, or both.

If the Infant Carrier is next to a vehicle door or panel, extend the adjacent L.S.P. (Linear Side Impact Protection) device. See page 65.

⑥

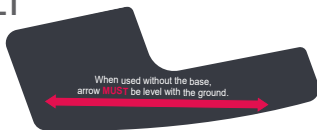

⑦

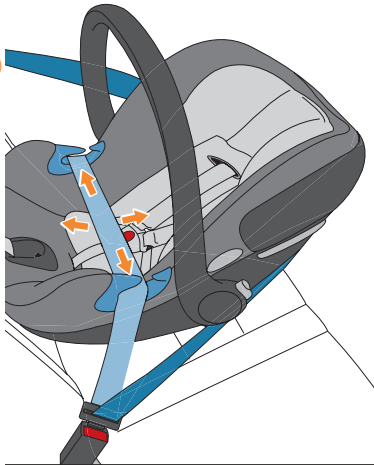

## REMOVAL FROM THE VEHICLE

- ① Press the release button to push the Linear Side-impact Protection (L.S.P.) back into the seat.  
NOTE! In order to protect both your vehicle and the infant car seat, the Linear Side-impact Protection (L.S.P.) must be pushed back into the seat before taking the seat out.
- ② Unbuckle the car seat belt buckle.
- ③ Take the shoulder belt out of rear, blue belt guide.
- ④ Remove the lap belt from under the
- ⑤ blue lap belt guides.

**Tip:** Tilt the foot area of the infant carrier down to help remove the locked seat belt.

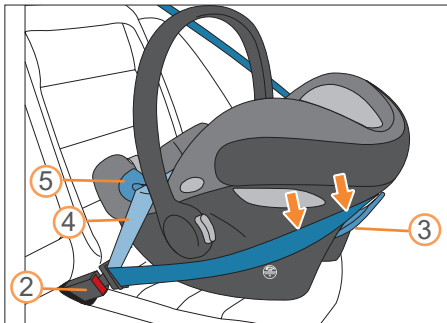
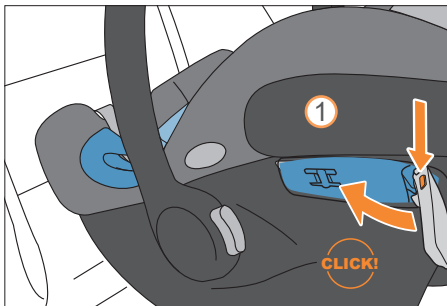

## INSTALLING INFANT CARRIER ONLY WITH A LAP/SHOULDER BELT (ALTERNATE)

Use this alternate installation method only when the method found on page 54 does not work with your vehicle Lap and Shoulder belts.

Place child in the carrier.

- ① Position Infant Carrier on a rear vehicle seat, with the foot end firmly against the back of the vehicle seat.
- ② Route only the vehicle lap belt through both Belt Guides. **BUCKLE THE BELT.**

Lock your vehicle lap shoulder belt. The shoulder belt should lie flat against the vehicle seat back. Refer to your vehicle Owner's Manual for how your vehicle lap and shoulder belt locks.

In many vehicles, you can switch the shoulder belt retractor into locking mode by pulling the shoulder belt out all the way. In some vehicles the buckle locks. Check the vehicle Owner's Manual to see how your system locks.

**NEVER** install this child restraint using a non-locking vehicle lap shoulder belt.

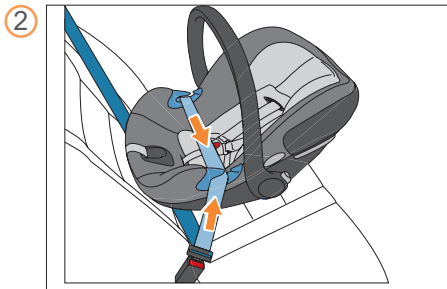
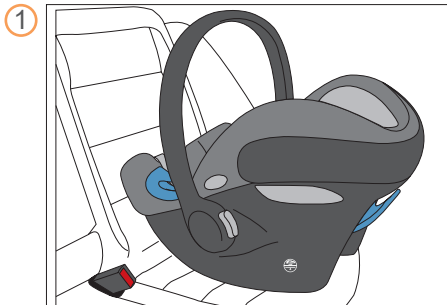

To check if the vehicle belt is locked, after you install the infant carrier, pull up firmly on the lap belt between the Belt Guides. The belt should remain tight if the vehicle system is locked.

Push Infant Carrier firmly into vehicle seat, pressing down near the crotch strap between the child's legs, while removing slack from lap belt. Repeat for shoulder belt.

Make sure that vehicle belt buckle and hardware do not interfere with the Infant Carrier.

- ③ Check the recline angle. Adjust the seat angle until the red Level Line on the Infant Carrier is level with the ground. A tightly rolled towel or pool noodle may be placed under the Infant Carrier, near the vehicle seat back to adjust the angle, if necessary. See page 67.

The Aton M is allowed to touch the vehicle seat(s) in front of it, as long as the recline angle of the Aton M is not affected.

- ④ Grab the Infant Carrier at the Belt Guides and pull from side to side and front to back to make sure it is installed correctly. The Infant Carrier should not move more than 1 inch (2.5 cm) in any direction.

**ALWAYS** have the handle locked in Position A while using this child restraint in a vehicle.

③

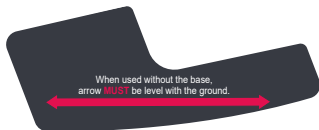

④

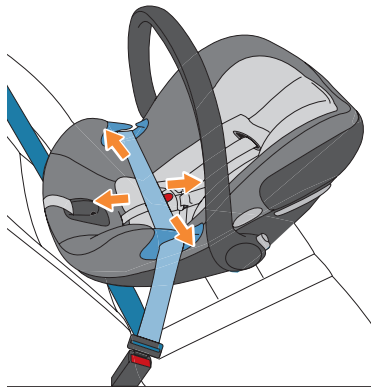

## INSTALLING INFANT CARRIER ONLY WITH A LAP/SHOULDER BELT (ALTERNATE)

**NEVER** INSTALL the Infant Carrier with both the Lap and Shoulder Belts routed underneath BOTH Belt Guides.

If the Infant Carrier moves too much, tighten the vehicle belts more and recheck. You may try a different vehicle seat or installation method, or both.

If the Infant Carrier is next to a vehicle door or panel, extend the adjacent L.S.P. (Linear Side Impact Protection) device.

Pull out the L.S.P. (Linear Side-impact Protection) device ① on the side of the Aton M adjacent to the vehicle door or panel listening for an audible CLICK.

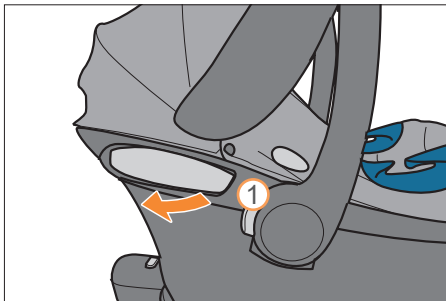



## REMOVAL FROM THE VEHICLE

1. Press the release button to push the Linear Side-impact Protection (L.S.P.) back into the seat.

NOTE! In order to protect both your vehicle and the infant car seat, the Linear Side-impact Protection (L.S.P.) must be pushed back into the seat before taking the seat out.

2. Unbuckle the car seat belt buckle.
3. Remove the lap belt from under the blue lap belt guides.

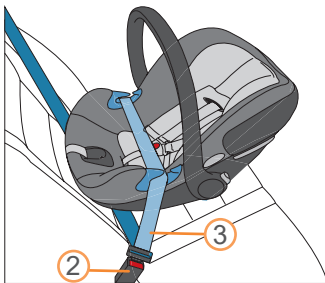
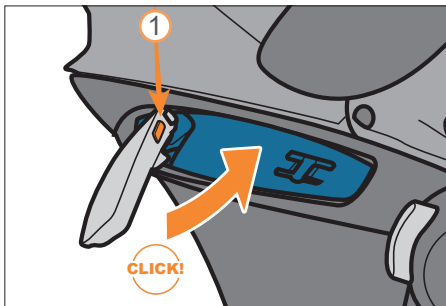

## INSTALLING THE INFANT CARRIER WITH A LAP BELT ONLY

- ① Place child in the child restraint. Position Infant Carrier on a rear vehicle seat, with the foot end firmly against the back of the vehicle seat.
- ② Route vehicle lap belt under BOTH THE HANDLE AND CARRIER Belt Guides. BUCKLE THE BELT.

Push Infant Carrier firmly into vehicle seat, pressing down near the crotch strap between the child's legs, while removing slack from the lap belt.

If necessary, tuck the loose end of the lap belt out of the way near the vehicle seat crease.

①

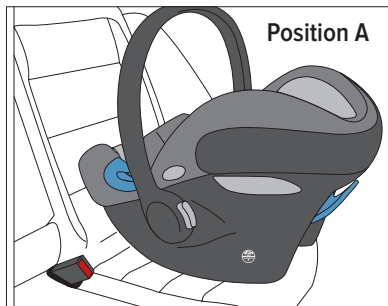

②

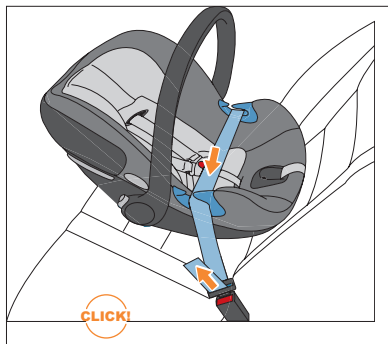

- ③ Check the recline angle. Adjust the seat angle until the red Level Line on the Infant Carrier is level with the ground. A tightly rolled towel or pool noodle may be placed under the Infant Carrier near the vehicle seat back to adjust the angle. See page 67.

The Aton M is allowed to touch the vehicle seat(s) in front of it, as long the recline angle of the Aton M is not affected.

**ALWAYS** have the handle locked in Position A while using this child restraint in a vehicle.

- ④ Grab the Infant Carrier at the Belt Guides and pull from side to side and front to back to make sure it is installed correctly. The Infant Carrier should not move more than 1 inch (2.5 cm) in any direction.

If the Infant Carrier is next to a vehicle door or panel, extend the adjacent L.S.P. (Linear Side-impact Protection) device. See page 65.

If the Infant Carrier moves too much, tighten the vehicle belts more and recheck. You may try a different vehicle seat or installation method, or both.

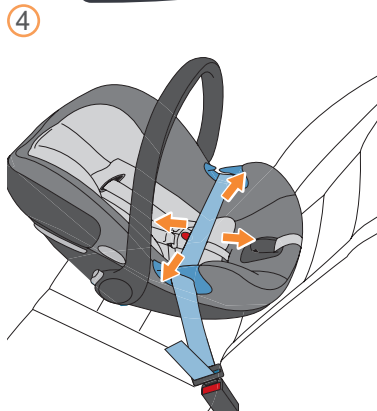
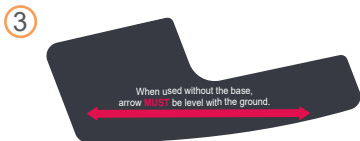

## USING THE LINEAR SIDE-IMPACT PROTECTION (L.S.P.)

The “Linear Side-impact Protection” (L.S.P.) is built into the Aton M. This system enhances the safety of your child in the event of a side crash. In order to achieve the best possible protective effect, unfold the L.S.P. as far as possible towards the car door closest to the infant car seat.

**ALWAYS** USE the L.S.P. device when the Infant Carrier is installed in an outer seating position, either with or without the Base.

**ALWAYS** Use an L.S.P. device on the side of the child restraint immediately adjacent to a vehicle door or panel.

**NEVER** use the L.S.P. device when the infant seat is placed in the rear middle seating position.

**NEVER** Extend an L.S.P. device toward a passenger or another child restraint.

**NEVER** lift or carry the child restraint using the L.S.P. (Linear Side-impact Protection) devices.

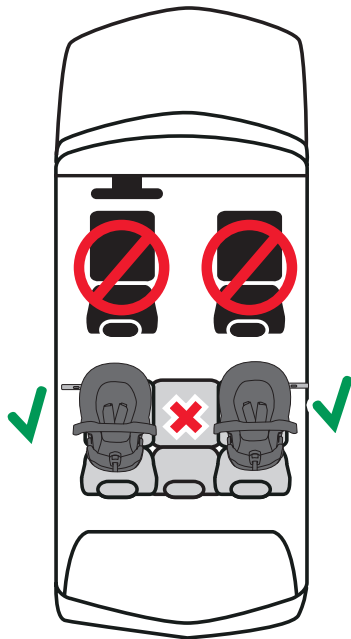

### To Extend

Pull out the L.S.P. device **1** on the side of the Aton M adjacent to the vehicle door or panel listening for an audible CLICK.

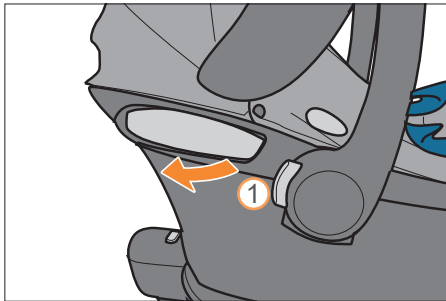

### To Retract

Depress the button **2** while pushing the device back into the carrier.

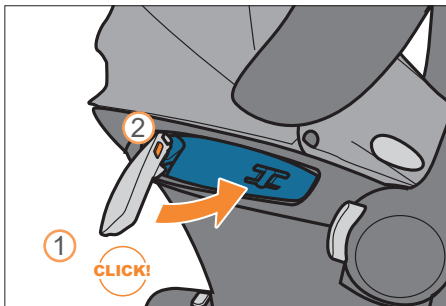

## ADJUSTING THE RECLINE ANGLE WITHOUT THE BASE

### **⚠️ WARNING!**

Failure to properly recline the child restraint on the vehicle seat increases the risk of death or serious injury.

It's very important for your child's safety that this child restraint be installed at the correct angle.

**DO NOT** use this or any other child restraint with a premature, low birth weight, or medically fragile infant, until after you have consulted with your doctor. Some infants may have difficulty breathing or have other medical problems when placed in a seated position.

**If the child restraint is TOO UPRIGHT**, the child's head may fall forward and cause breathing problems.

**If the child restraint is TOO RECLINED** crash protection may be reduced.

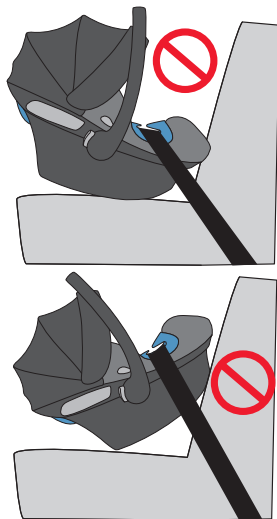

## Adjust Recline

Adjust the seat angle until the red Level Line on the Infant Carrier is level with the ground.

If you are having trouble achieving the proper recline angle:

- Uninstall Infant Carrier.
- Place a tightly rolled towel or pool noodle under the Infant Carrier, where indicated.

If on an aircraft, a tightly rolled airline blanket may be placed under the Infant Carrier to adjust the angle.  
Continue installation.

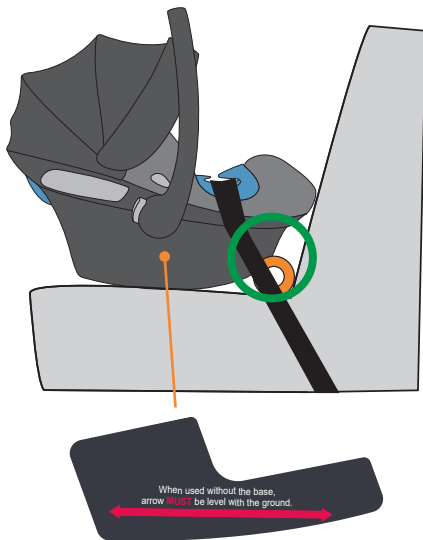

## USING THE INFANT CARRIER ON AN AIRCRAFT

The FAA recommends that children up to 40 pounds (18 kg) use a certified, harnessed child seat while travelling on an airplane. The Aton M is certified for airplane use only without the base. **DO NOT use the Base on an airplane.**



### Installing the Carrier in an Airplane

Install your Infant Carrier in a window seat to avoid blocking the aisle. **DO NOT** install in an aircraft seat that is equipped with an inflatable seat belt.

- ① Position Infant Carrier rear facing in aircraft seat with the foot end firmly against the back of the aircraft seat. Place child in carrier, see p.24-25
- ② Route lap belt under both Belt Guides. **BUCKLE THE BELT.**  
  
Push Infant Carrier firmly into aircraft seat while removing slack from the lap belt.
- ③ Check the recline angle. Adjust the seat angle until the red Level Line on the Infant Carrier is level with the floor of the aircraft. A tightly rolled airline blanket may be placed under the Infant Carrier to adjust the angle. See page 67.

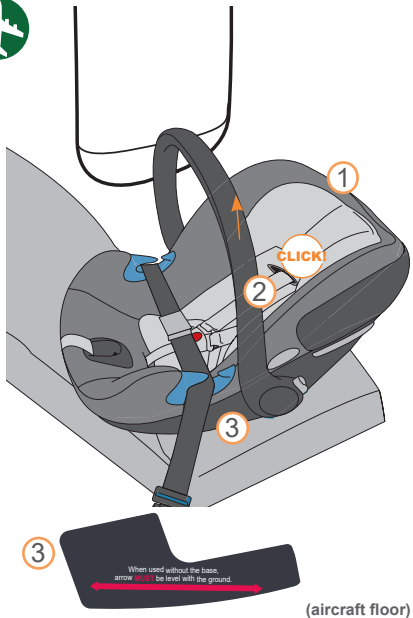



Grab the Infant Carrier at the Belt Guides and pull from side to side and front to back to make sure it is installed correctly. The Infant Carrier should not move more than 1 inch (2.5 cm) in any direction.

If the Infant Carrier moves too much, tighten the airplane belts more and recheck. If you plan to use the Base at your destination, don't forget to gate check the Base or check it in as luggage.

Always have the handle locked in Position A (see page 20.) while using this child restraint on aircraft.

**NEVER** use the L.S.P. (Linear Side-impact Protection) device on an airplane.

## CARE AND CLEANING

**WARNING!** The infant car seat must never be used without the cover.

### Removing the Seat Cover

The integrated Harness System cannot be removed from the seat. NEVER remove or attempt to remove parts of the Harness System.

**DO NOT** damage, remove or dispose of any EPS foam.

### To remove, please follow these steps:

1. Unfasten the belt buckle.
2. Unsnap the two Shoulder Pads from the harness.
3. If using the Infant body support, simply unsnap the two snaps holding it around the harness straps.
4. Pull the Headrest Cover over the edge.
5. Unsnap the two snaps creating the harness slot.

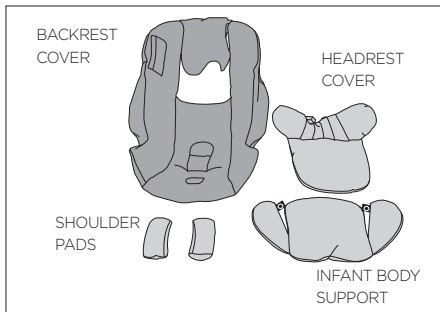

## CARE AND CLEANING

6. Unsnap the two black snaps holding the canopy fabric and push canopy forward.
7. Pull seat pad forward and over the side wings, remove from around the travel system release buttons.
8. Remove seat fabric from around the harness adjustment button and push crotch buckle retainer up through the bottom of the seat.
9. Pull seat pad off of carrier.

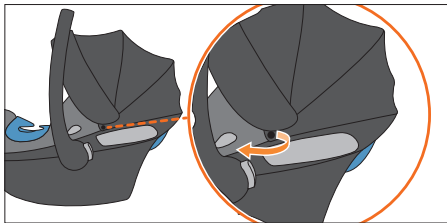

**DO NOT** damage, remove or dispose of any EPS foam.

### Installing the Seat Cover

**NOTE!** Ensure to not twist or mix up the shoulder belts.

To reinstall the Seat Cover, reverse the Steps on page 71-70.

## WASHING INSTRUCTIONS

**Seat cover parts (Seat pad, buckle pad, shoulder pad and infant body support) can be washed as follows:**

- Machine wash COLD, delicate cycle, mild detergent
- Drip Dry

**To avoid seat cover parts shrinking:**

- **DO NOT** machine wash warm or hot
- **DO NOT TUMBLE DRY**
- **DO NOT** iron
- **DO NOT** use bleach

### **NOTE!**

The seat cover parts can be washed at 30°C (65-85°F) on the delicate cycle. If you wash it at more than 30°C (65-85°F) discolouration may occur.

Please wash the cover separately from other laundry and never tumble dry!

Never leave the cover to dry in strong sunlight!

The plastic parts can be cleaned with a mild detergent and warm water.

## Harness Buckle

Food, drink or other debris may collect inside the harness buckle which can affect proper function.

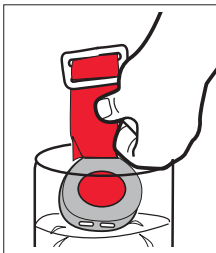

To clean, place in a cup of warm water and gently agitate the buckle. Press the red button several times while in the water.

Shake out excess water and allow to air dry. When inserting the buckle tongues, be sure you can hear an audible click to make sure the buckle is working properly.

**DO NOT** use child restraint if buckle tongues **DO NOT** click into the buckle. Try cleaning the buckle. If this does not remedy the problem, please call Customer Service 1-877-242-5676 before using the child restraint.

Do not use detergents or lubricants.

## Harness Straps

Sponge clean using warm water and mild soap. Air dry. Do not iron.

## LATCH Connectors

Sponge clean or thoroughly rinse **LATCH** Connectors with warm water. Allow to dry thoroughly. Test by connecting and disconnecting until an audible **CLICK** is heard after connecting each connector to a lower **LATCH** anchor. If clicks are not heard, repeat the cleaning procedure.

## Plastic Parts

Wipe clean with mild detergent and warm water.

## Spot Cleaning

Spot clean Seat Covers, Shoulder Pads, Buckle Pad, and the Infant Body Support as needed with a clean cloth using mild detergent and water.

**NEVER IMMERSE THE LATCH OR HARNESS STRAPS.**

## SAFETY CHECKLIST

- Did you read and understand this Owner's Manual and all labels found on this child restraint?
- Is the child restraint rear facing in an approved vehicle seat location?
- If using the Base, is it securely installed with the Load Leg locked firmly against the vehicle floor?
- Is the seat recline angle correct according to the Level Indicator or red Level Line according to your child's size?
- Is the No Rethread Harness adjusted to the correct position for the size of the baby with the Harness Slots AT or JUST below your child's shoulders.
- Is the Harness snug around the baby and secured properly with the Chest Clip level with the armpits?
- Is the Infant Carrier securely attached to the Base? Is green visible in the indicator window?
- Is the handle locked in Position A (see page 20.)
- If the child restraint is next to a vehicle door or panel, is the adjacent L.S.P. (Linear Side-impact Protection) device extended?
- Does your child weigh between 4 and 35 lb (1.8—15.9 kg)
- Is your child between 17-30 inches (43-76.2 cm) in height?
- Is the top of your child's head more than 1 inch (2.5 cm) from the top of the Infant Carrier?
- Is today's date less than 6 years after the date of manufacture on the child restraint?
- Did you check for hot surfaces in sunny weather?
- If you answered YES to all of these questions, you are good to go, and please DRIVE SAFELY!

**For information about warranty and replacement parts, please contact:**

**Columbus Trading-Partners USA Inc.**

Attn: ParentLink  
1801 Commerce Drive  
Piqua, Ohio 45356  
or call 1-877-242-5676

or visit [www.cybex-online.com](http://www.cybex-online.com)

# GUÍA DEL USUARIO DEL AUTOASIENTO PARA BEBÉ

## LEA TODAS LAS INSTRUCCIONES ANTES DE USAR EL PRODUCTO.

### ÍNDICE

REGISTRO E INFORMACIÓN SOBRE RETIRO DE PRODUCTOS DEL MERCADO.....	78	REQUISITOS DE UBICACIÓN DEL ASIENTO DEL VEHÍCULO .....	100
ADVERTENCIAS E INFORMACIÓN IMPORTANTE DE SEGURIDAD .....	79-87	REQUISITOS DEL CINTURÓN DE SEGURIDAD DEL VEHÍCULO .....	101-103
LÍMITES DE PESO Y ALTURA DEL NIÑO.....	88	USO DEL SISTEMA LATCH ¿EN QUÉ CONSISTE EL SISTEMA LATCH? .....	104
CARACTERÍSTICAS ÚNICAS DEL SISTEMA ATON M .....	89	POSICIONES DE ASIENTOS EXTERIORES .....	105
DESCRIPCIÓN GENERAL DE LA BASE SAFELOCK.....	90-91	CÓMO RETIRAR Y ALMACENAR LOS CONECTORES LATCH.....	106-107
DESCRIPCIÓN GENERAL DEL PORTABEBÉ ATON M .....	92-93	USO DE LA PATA DE CARGA .....	108-111
USO DEL PORTABEBÉ ASA.....	94	AJUSTE DEL ÁNGULO DE RECLINADO USANDO LA BASE .....	112-113
CAPOTA .....	95		
HEBILLA DEL ARNÉS, CLIP PARA EL PECHO, AJUSTE DEL ARNÉS .....	96		
CÓMO AJUSTAR EL ASIENTO .....	97		
SOPORTE PARA EL CUERPO DEL BEBÉ.....	97		
CÓMO ASEGURAR AL NIÑO .....	98-99		



**SI NO SE SIGUEN ESTAS INSTRUCCIONES, LA SEGURIDAD DE UN NIÑO PUEDE VERSE SERIAMENTE AMENAZADA.  
GUARDE LAS INSTRUCCIONES PARA USO FUTURO.**

INSTALACIÓN DE LA BASE		AJUSTE DEL ÁNGULO DE RECLINADO SIN LA	
USO DEL SISTEMA LATCH.....	114-117	BASE.....	140-141
USO DEL CINTURÓN PARA REGAZO Y		USO DEL PORTABEBÉ EN UN AVIÓN.....	142-143
HOMBRO.....	118-121	CUIDADO Y LIMPIEZA.....	144
USO SOLO DEL CINTURÓN PARA REGAZO		CÓMO RETIRAR LA CUBIERTA DEL ASIENTO	
.....	122-125	.....	144-145
USO DEL PORTABEBÉ CON LA BASE.....	126-127	INSTRUCCIONES DE LAVADO.....	146-147
CÓMO ACOPLAR EL PORTABEBÉ		LISTA DE VERIFICACIÓN DE SEGURIDAD.....	148
A LA BASE.....	126	GARANTÍA.....	149
CÓMO LIBERAR EL PORTABEBÉ			
DE LA BASE.....	127		
INSTALACIÓN DEL PORTABEBÉ SIN LA BASE			
USO SOLO DE UN CINTURÓN PARA			
REGAZO Y HOMBRO.....	128-131		
USO SOLO DE UN CINTURÓN PARA REGAZO			
Y HOMBRO (MÉTODO ALTERNATIVO) ..	132-135		
USO SOLO DEL CINTURÓN PARA REGAZO			
.....	136-137		
USO DE LA PROTECCIÓN LINEAL CONTRA			
IMPACTOS LATERALES (LSP).....	138-139		

## REGISTRO E INFORMACIÓN SOBRE RETIRO DE PRODUCTO DEL MERCADO

### CÓMO REGISTRAR EL SISTEMA DE SUJECIÓN INFANTIL

Los sistemas de sujeción infantil pueden retirarse del mercado por razones de seguridad. Debe registrar este sistema de sujeción infantil para recibir notificaciones en caso de que se retire del mercado. Envíe su nombre, domicilio, dirección de correo electrónico si está disponible, el número de modelo y la fecha de fabricación del sistema de sujeción a:

Columbus Trading-Partners USA Inc.  
Attn: ParentLink  
1801 Commerce Drive  
Piqua, Ohio 45356  
o llame al: 1-877-242-5676  
o registre el producto en línea en:

<http://register.cybex-online.com/us/carseats>

Complete la tarjeta de registro prepagado que se incluye con el sistema de sujeción infantil y envíe hoy mismo la parte que se muestra.

Tear off and mail this part

<small>Consumer: Just fill in your name and address and e-mail address.</small>	
Your Name _____	
Your Street Address _____	
City _____	State _____ Zip Code _____
E-mail Address _____	
<b>CHILD RESTRAINT REGISTRATION CARD</b>	
<small>Model Name : Alton M</small>	
<small>Model Number : xxxxxx</small>	
<small>Date of Manufacture: xxx/xx/xx</small>	

### PARA INFORMACIÓN SOBRE RETIRO DE PRODUCTOS DEL MERCADO

Llame a la línea directa para el consumidor del Departamento de Seguridad Vehicular del Gobierno de los Estados Unidos al 1-888-327-4236 (TTY: 1-800-424-9153), o visite: [www.NHTSA.gov](http://www.NHTSA.gov)

### CERTIFICACIÓN

Este sistema de sujeción infantil cumple con todas las normas federales de seguridad para vehículos motorizados. **Este sistema de sujeción está certificado para su uso en vehículos motorizados y aviones.** No se debe usar en vehículos de baja velocidad, carros de golf, vehículos todo terreno (ATV) ni en ninguna otra aplicación no certificada.

### SI NECESITA AYUDA O TIENE PREGUNTAS

Si tiene alguna pregunta sobre la instalación del sistema de sujeción infantil, comuníquese con nosotros a:

Columbus Trading-Partners USA Inc.  
Attn: ParentLink  
1801 Commerce Drive  
Piqua, Ohio 45356  
1-877-242-5676

[www.cybex-online.com](http://www.cybex-online.com)

Para obtener información útil sobre los sistemas de sujeción infantil:

[www.safekids.org](http://www.safekids.org)

<https://www.nhtsa.gov/equipment/car-seats-and-booster-seats>



### **! ¡ADVERTENCIA!**

- **NO** coloque el asiento infantil orientado hacia atrás en un asiento delantero con bolsa de aire. Pueden ocurrir **LESIONES GRAVES O LA MUERTE**. El asiento trasero es el lugar más seguro para los niños de 12 años de edad y menores.

- 
- **NO** use este sistema de sujeción en el asiento delantero de un vehículo equipado con bolsa de aire. La interacción entre un sistema de sujeción orientado hacia atrás y las bolsas de aire puede causar lesiones graves o la muerte. Si el vehículo tiene una bolsa de aire, consulte el manual del propietario del vehículo para obtener información sobre la instalación del sistema de sujeción infantil.
  - Si el asiento trasero del vehículo está equipado con bolsas de aire laterales, consulte la información a continuación para usarlo correctamente.
  - Modelos de vehículos fabricados antes del año 2002:  
**NO** use este sistema de sujeción en el asiento de un vehículo equipado con bolsa de aire lateral, a menos que lo autorice el fabricante del vehículo.  
Modelos del año 2002 y vehículos más recientes:  
Consulte el manual del propietario del vehículo antes de colocar este sistema de sujeción en un asiento de un vehículo equipado con bolsa de aire lateral.
  - **NO** coloque ningún objeto entre el sistema de sujeción y la bolsa de aire lateral ya que, al expandirse, la bolsa de aire puede ocasionar que los objetos golpeen al niño.

# ⚠ ¡ADVERTENCIA! Pueden ocurrir LESIONES GRAVES o la MUERTE.

- **LEA** con cuidado este manual del propietario antes de usar el producto por primera vez y guárdelo para uso futuro.
- **SIGA TODAS LAS INSTRUCCIONES** en este sistema de sujeción infantil y en las instrucciones escritas almacenadas en el hueco en la parte inferior del portabebé.
- **NUNCA** instale ni use este sistema de sujeción infantil hasta que lea y comprenda las instrucciones en este manual, las etiquetas en el sistema de sujeción infantil y en el manual del propietario del vehículo. Si la información de los dos manuales no concuerda, se debe seguir el manual del propietario del automóvil. Si no se siguen estas instrucciones, se pueden causar lesiones graves o la muerte al niño en un choque.
- **NO** permita que otras personas instalen o usen este sistema de sujeción infantil a menos que comprendan cómo instalarlo y usarlo correctamente.
- Coloque este sistema de sujeción infantil **SOLO ORIENTADO HACIA ATRAS** en un asiento del vehículo aprobado por el fabricante del vehículo. Consulte el manual del propietario del vehículo para obtener información sobre los sistemas de cinturón de seguridad del vehículo, las bolsas de aire, las bolsas de aire laterales y las bolsas de aire delanteras en el lado del pasajero, y la instalación de sistemas de sujeción infantil para determinar las posiciones de asiento que se permiten.
- Es posible que **no todas las ubicaciones** en el interior de un vehículo sean seguras para la instalación de este sistema de sujeción infantil. De hecho, algunos vehículos no tienen ninguna posición de asiento que sea segura para la instalación de un autoasiento para bebé. La colocación incorrecta de este sistema de sujeción infantil dentro de un vehículo aumentará el riesgo de muerte o lesiones graves.
- **SEGUN LAS ESTADÍSTICAS SOBRE CHOQUES**, los niños están más seguros al sujetarlos correctamente en un asiento trasero del vehículo que en un asiento delantero.
- **La protección principal** para los ocupantes de un vehículo en un choque es la propia estructura del vehículo. Un sistema de sujeción infantil debidamente instalado aumentará notablemente las posibilidades de supervivencia en la mayoría de los choques.

# ⚠ ¡ADVERTENCIA! Pueden ocurrir LESIONES GRAVES o la MUERTE.

## • CUANDO SE USA EN EL INTERIOR DE UN VEHÍCULO

- **USE SOLO** con niños que pesen entre 1.8 y 15.9 kg (4 y 35 lb) Y con una altura entre 17 y 30 in. (43-76.2cm)
- **NO USE** este sistema de sujeción infantil si la parte superior de la cabeza del niño queda a menos de 2.5 cm (1 in) de la parte superior del sistema de sujeción.
- **El** soporte corporal para el bebé se debe usar con bebés que pesen menos de 5 kg (11 lb).
- **ALGUNOS NIÑOS CON NECESIDADES ESPECIALES**, como los bebés prematuros o con diagnóstico positivo de apnea posicional, pueden tener un mayor riesgo de sufrir dificultades respiratorias o de otro tipo en un sistema de sujeción infantil. Consulte a un médico para determinar qué tipo de sistema de sujeción infantil se debe usar.
- **NUNCA** coloque este sistema de sujeción infantil en un asiento delantero con una bolsa de aire activa. Pueden ocurrir LESIONES

GRAVES o la MUERTE. El asiento TRASERO es el lugar más seguro para niños de 12 años de edad y menores.

- **USE** este sistema de sujeción infantil **SOLO** orientado hacia atrás.
- **NUNCA** instale este sistema de sujeción infantil en asientos del vehículo orientados hacia la parte trasera o la parte lateral del vehículo.
- **COMPRUEBE SIEMPRE** la hebilla del arnés para asegurarse de que esté abrochada firmemente.
- **AJUSTE CEÑIDAMENTE** alrededor del niño los cinturones que se incluyen con este sistema de sujeción infantil.
- **MANTENGA SIEMPRE** al niño correctamente sujeto en el arnés. Una correa ceñida no debe tener holgura. Queda en una línea relativamente recta sin estar floja. No presiona la piel del niño ni empuja el cuerpo del niño a una posición poco natural.
- **NUNCA** use ropa voluminosa ni mantas que interfieran con la colocación o ajuste correcto del arnés.

## **⚠ ¡ADVERTENCIA!** Pueden ocurrir **LESIONES GRAVES** o la **MUERTE**.

- **NUNCA DEJE AL NIÑO SIN SUPERVISIÓN** dentro o alrededor del vehículo, ni siquiera por un minuto. Los retrocesos de vehículos pueden ocurrir en cualquier tipo de vehículo. Los vehículos tienen puntos ciegos, las áreas alrededor del vehículo que no se pueden ver desde el asiento del conductor. Siempre revise alrededor del vehículo antes de moverlo.
- Tenga **SIEMPRE** el asa bloqueada en la Posición A mientras usa el sistema de sujeción infantil en un vehículo.
- **Siempre que sea posible**, **INSTALE** la base en un asiento que permita que la pata de carga se extienda a una posición de bloqueo haciendo contacto firme con el piso del vehículo.
- **NUNCA INSTALE** la base en un asiento donde la pata de carga, incluso en su posición más corta, haga que la base se levante por encima del asiento del vehículo. Si es necesario, la base se puede instalar con la pata de carga plegada debajo.
- Verifique **SIEMPRE** para asegurarse de que el portabebé esté firmemente sujeto a la base cada vez que use este sistema de sujeción. Después de colocar el portabebé en la base, levante el asa del portabebé para asegurarse de que esté bien sujeto a la base.
- **USE SOLO** con la base CYBEX SAFELOCK.
- Use **SIEMPRE** un dispositivo de protección lineal contra impactos laterales (L.S.P.) (consulte la página 138 y 139) en un lado del sistema de sujeción infantil inmediatamente adyacente a una puerta o panel del vehículo.
- **NUNCA** extienda el dispositivo de protección lineal contra impactos laterales (L.S.P.) hacia un pasajero u otro sistema de sujeción infantil.
- **NUNCA** use este sistema de sujeción infantil en una posición de asiento del vehículo donde no se pueda asegurar firmemente. Un sistema de sujeción infantil que no se instale firmemente no protegerá al niño en un choque.

# ⚠ ¡ADVERTENCIA! Pueden ocurrir LESIONES GRAVES o la MUERTE.

- **NUNCA DEJE** el respaldo de un asiento del vehículo con el mecanismo de plegado desbloqueado. En caso de una parada repentina, un respaldo desbloqueado podría impedir que el sistema de sujeción infantil proteja al niño.
- **NUNCA** use este sistema de sujeción infantil con ningún cinturón de seguridad motorizado o montado en la puerta del vehículo. El sistema de sujeción infantil no estará sujeto adecuadamente en el caso de un choque.
- **NUNCA** use este sistema de sujeción infantil en barcos, vehículos de baja velocidad (LSV), vehículos todo terreno (ATV), carros de golf ni en ninguna otra aplicación no certificada.
- **ANTES** de cada uso, compruebe SIEMPRE que el sistema de sujeción infantil quede firmemente asegurado en el asiento del vehículo y que no se mueva más de 2.5 cm (1 in) en ninguna dirección al comprobarlo en la trayectoria del cinturón.
- Compruebe **SIEMPRE** que las hebillas y otras partes no tengan superficies calientes antes de colocar al niño en el sistema de sujeción infantil. ¡Una superficie caliente podría quemar a su niño! Cubra con una manta el sistema de sujeción infantil no ocupado, cuando lo deje en un vehículo expuesto a la luz solar. **NUNCA** deje suelto un sistema de sujeción infantil vacío en el vehículo. Este sistema de sujeción infantil debe estar siempre asegurado, incluso cuando no esté ocupado. Un sistema de sujeción infantil que no esté asegurado puede lesionar a los ocupantes del vehículo en el caso de un choque o parada repentina.
- **Si los conectores LATCH** no se usan, asegúrese de que estén guardados de forma segura.

# **⚠ ¡ADVERTENCIA!** Pueden ocurrir **LESIONES GRAVES** o la **MUERTE**.

- **NUNCA** use este sistema de sujeción infantil si tiene una antigüedad de más de seis (6) años. La fecha de fabricación se encuentra en una etiqueta adhesiva en la parte inferior del portabebé, así como en la base.
- **NUNCA** use este sistema de sujeción infantil si alguna de las correas LATCH o del arnés tiene cortes, o si está deshilachada o dañada de alguna manera.
- **NUNCA** use accesorios o partes con este sistema de sujeción infantil que no tengan la aprobación de CYBEX. El uso de accesorios o partes de otros fabricantes podría alterar el rendimiento del sistema de sujeción infantil.
- **NO USE** este sistema de sujeción infantil con cinturones de seguridad inflables.
- **Peligro de asfixia:** El portabebé se puede voltear sobre superficies blandas y asfixiar al niño. **NUNCA** coloque el portabebé en camas, sofás u otras superficies blandas.
- **Peligro de caída:** La actividad del niño puede mover el portabebé. **NUNCA** coloque el portabebé sobre mostradores, mesas o cualquier superficie elevada.
- **USE SIEMPRE** el arnés de cinco puntos.
- **Mantenga SIEMPRE** al niño correctamente sujeto en el arnés, incluso cuando use el portabebé fuera del vehículo.
- **ASEGÚRESE** de que el asa esté **BLOQUEADA** en la Posición A antes de levantar el portabebé por el asa. Una asa desbloqueada se podría mover inesperadamente, causando que el niño se caiga.

## **CÓMO USAR EL PORTABEBÉ FUERA DE UN VEHÍCULO**

- **NUNCA** deje al niño sin supervisión.

- **Use el portabebé** solo con carriolas aprobadas por el fabricante. Consulte el manual del propietario de la carriola para obtener detalles sobre cómo acoplar el portabebé en la carriola. Para una lista de carriolas compatibles, visite [www.cybex-online.com](http://www.cybex-online.com)



**⚠ ¡ADVERTENCIA!** Pueden ocurrir **LESIONES GRAVES** o la **MUERTE**.

ES

• **INFORMACIÓN ADICIONAL  
DE SEGURIDAD**

**⚠ WARNING! ⚠ ¡ADVERTENCIA!**

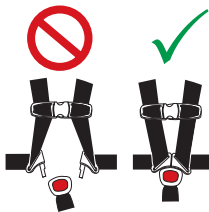

Children have **STRANGLERED** in loose or partially buckled harness straps. Fully restrain the child even when the carrier is used outside the vehicle.

Los niños se han **ESTRANGULADO** en las correas del arnés sueltas o parcialmente abrochado. Restringir totalmente al niño, incluso cuando el vehículo se utiliza fuera del vehículo.



• **NO** use el producto en carros de compras.

# ⚠ ¡ADVERTENCIA! Pueden ocurrir LESIONES GRAVES o la MUERTE.

- **REGISTRE** el sistema de sujeción infantil con el fabricante. Esta es la forma más eficaz de comunicarse con usted en caso de un retiro de productos del mercado.
- **NO** permita que los niños jueguen con el sistema de sujeción infantil.
- **NO** intente hacer reparaciones ni modificar o alterar de otro modo este sistema de sujeción infantil.
- **NO** use un sistema de sujeción infantil de segunda mano con un historial de uso que no conozca.
- **NUNCA** permita que otra persona use este sistema de sujeción infantil y la base sin darle también este manual.
- **NO** permita que los niños jueguen con los cinturones de seguridad del vehículo. Pueden crear un peligro de estrangulamiento para cualquier niño que pueda alcanzar el cinturón de seguridad y envolverlo alrededor de su cuello.
- **NO** deje objetos sueltos (p. ej., comestibles, libros, bolsas) en un vehículo. En el caso de una parada repentina, los objetos sueltos seguirán en movimiento y podrían causar lesiones graves.
- **NO** transporte el sistema de sujeción infantil por la capota o la correa de ajuste del arnés.
- **NUNCA** atienda las necesidades del niño al conducir. Detenga SIEMPRE el vehículo de manera segura para atender al niño.
- **NUNCA** retire al niño del autoasiento para bebé mientras el vehículo está en movimiento. Los ocupantes que no estén sujetos corren un riesgo mucho mayor de muerte o lesiones graves en un choque automovilístico.

**! ¡ADVERTENCIA!** Pueden ocurrir **LESIONES GRAVES** o la **MUERTE**.

ES

- **NUNCA USE EL PORTABEBÉ NI LA BASE SI TIENE PARTES DAÑADAS, ROTAS O FALTANTES.**
- **REEMPLACE SIEMPRE EL SISTEMA DE SUJECIÓN INFANTIL Y LA BASE DESPUÉS DE UN CHOQUE DE CUALQUIER TIPO AUN CUANDO NO ESTÉ OCUPADO.** Un choque puede causar daños no aparentes al sistema de sujeción infantil que pueden no ser visibles.

## LÍMITES DE PESO Y ALTURA DEL NIÑO

La Academia Estadounidense de Pediatría recomienda que los niños deben viajar orientados hacia atrás durante el mayor tiempo posible hasta los 2 años de edad, o hasta que alcancen la altura y el peso máximo para el asiento.

EL NIÑO **DEBE** CUMPLIR LOS REQUISITOS DE ALTURA Y PESO INDICADOS:

**PESO:** 1.8 A 15.9 KG (4 A 35 LB)

**ALTURA:** ENTRE 43-76.2 CM (17-30 IN.)

**LA CABEZA DEL NIÑO DEBE** ESTAR POR LO MENOS 2.5 CM (1 IN) O MÁS DEBAJO DE LA PARTE SUPERIOR DEL ASIENTO, COMO SE MUESTRA.

---

Las correas del arnés se deben ajustar de modo que queden **EN o APENAS DEBAJO** de los hombros del niño.

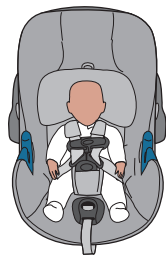
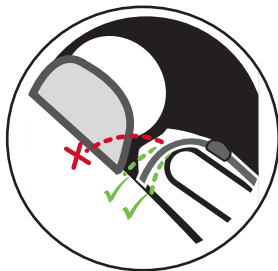

## CARACTERÍSTICAS ÚNICAS DEL SISTEMA CYBEX ATON M

### SISTEMA DE PROTECCIÓN LINEAL CONTRA IMPACTOS LATERALES (L.S.P.)

Un brazo bloqueador único, combinado con alas laterales profundas revestidas con espuma gruesa EPS absorbente de energía y una cabecera ajustable forman el sistema de protección contra impactos laterales. Este sistema se optimizó para proteger y reducir en gran medida las fuerzas que afectan al bebé en el caso de un choque con impacto lateral.

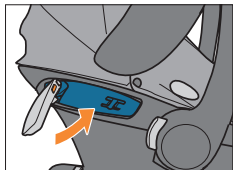

### PATA DE CARGA

La pata de carga de estilo europeo evita que el asiento gire hacia adelante, permitiendo que el asiento soporte la cabeza, el cuello y el cuerpo del bebé. También transfiere gran parte de la energía al piso del vehículo, disminuyendo las fuerzas que afectan al bebé hasta en un 50%.

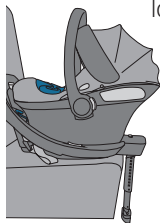

### ARNÉS SIN REINSERCIÓN DE LAS CORREAS

El arnés sin reinsertación de correas ajusta la altura del arnés a través de once posiciones sin necesidad de volver a insertar las correas.



### INSTALACIÓN DE LA TRABA DE SEGURIDAD

La traba de seguridad del cinturón del sistema CYBEX Aton M permite una instalación rápida y segura, ya sea que elija usar el sistema LATCH o los cinturones del vehículo.



## DESCRIPCIÓN GENERAL DE LA BASE SAFELOCK

Liberador del asa de la traba de seguridad

Guía del cinturón del vehículo

Asa de ajuste de nivel

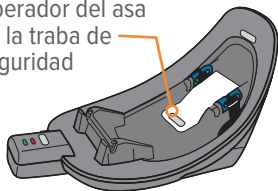

Barra de acoplamiento de la traba de seguridad

Indicador de bloqueo de la pata de carga

Botón de extensión de la pata de carga

Traba de seguridad

Traba de seguridad

Bloqueo de accesorio del portabebé

Abertura del cinturón del vehículo

Bloqueo de accesorio del portabebé

Indicador de nivel

Botones de liberación del portabebé

Indicador de bloqueo del portabebé

Pata de carga

Indicador de bloqueo de la pata de carga

Pie de la pata de carga

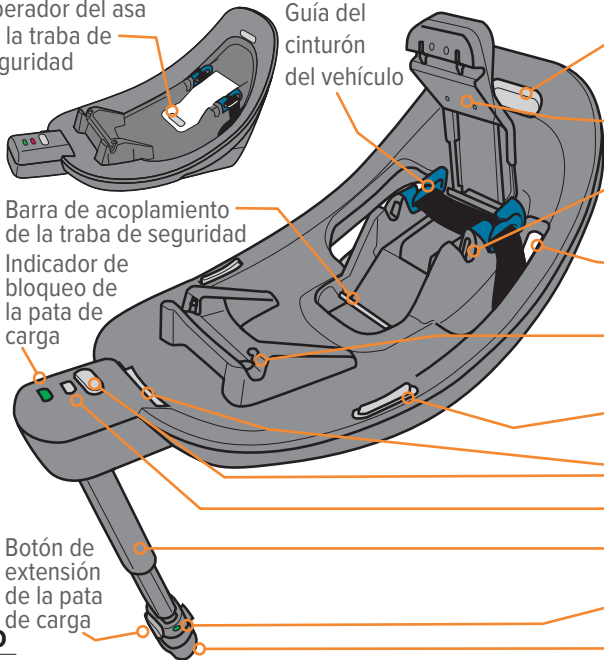

# DESCRIPCIÓN GENERAL DE LA BASE SAFELOCK

## VISTA TRASERA

Indicador de nivel

La esfera DEBE estar en la Zona Verde



## VISTA DE LA PARTE INFERIOR

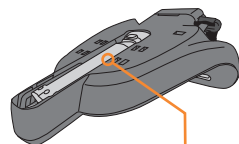

Compartimiento de almacenamiento de la pata de carga

Almacenamiento del conector LATCH (ambos lados de la base)

Correa del ajustador LATCH

Pie nivelador

Botón ajustador del sistema LATCH

Lazo de liberación de la correa LATCH

Conector LATCH

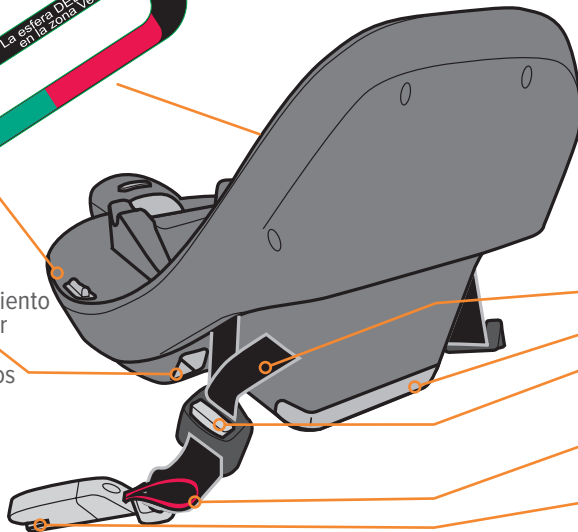

## DESCRIPCIÓN GENERAL DEL PORTABEBÉ DEL SISTEMA CYBEX ATON M

### VISTA SUPERIOR

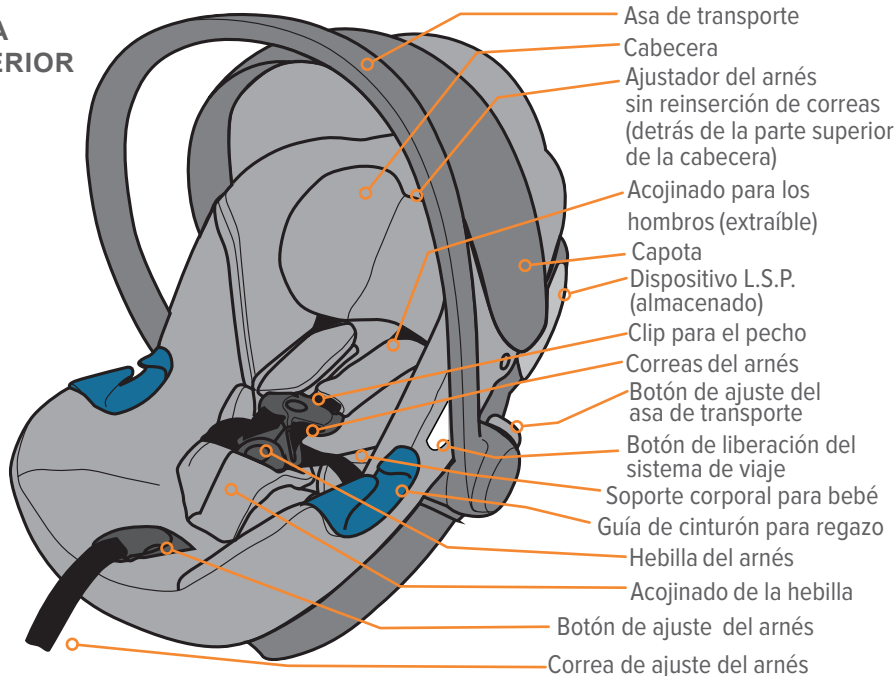



# DESCRIPCIÓN GENERAL DEL PORTABEBÉ DEL SISTEMA CYBEX ATON M

ES

## VISTA INFERIOR

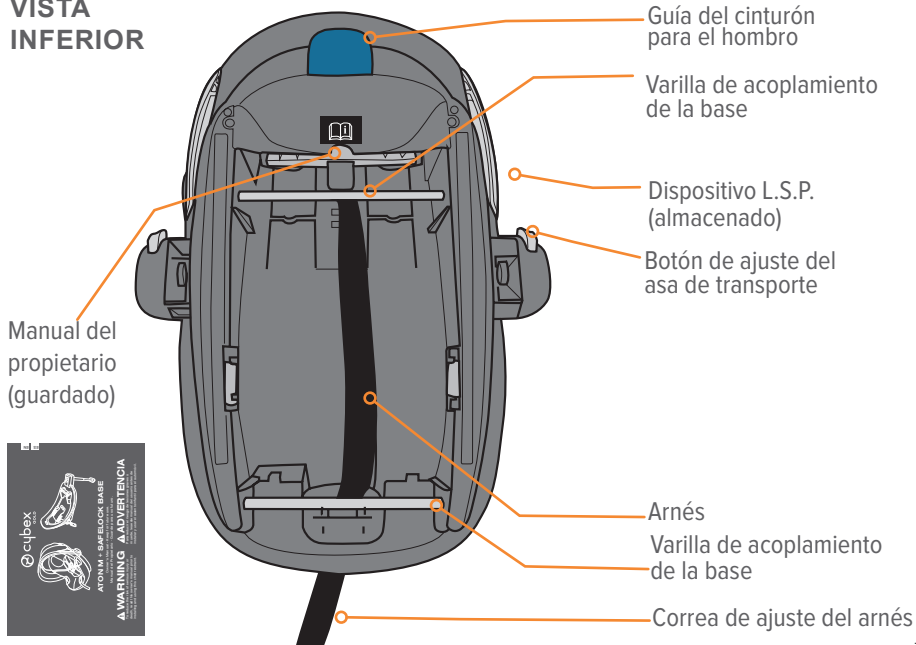

## USO DEL PORTABEBÉ

ASA

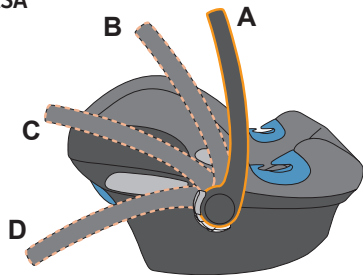

## ⚠ ¡ADVERTENCIA!

**EVITE LESIONES GRAVES O LA MUERTE:**

Asegúrese **SIEMPRE** de que el asa esté bloqueada firmemente en la posición vertical de transporte (A) antes de transportarlo.

**USE SOLO LA POSICIÓN A** en el vehículo.

Nunca cuelgue juguetes ni otros objetos del asa cuando use el sistema de sujeción infantil en un vehículo, ya que podrían causar lesiones graves a un niño en una parada repentina o choque.

Tiene **4** posiciones:

- Posición de transporte / vehículo (A),
- Posiciones intermedias (B - C),
- Posición estacionaria (D).

Para ajustar, apriete los botones de ajuste del asa en ambos lados (a), luego gire el asa.

El asa se bloqueará en su posición.

Se debe escuchar un clic cuando el botón del asa esté enganchado y el asa quede bloqueada en su posición. **COMPRUEBE SIEMPRE** para asegurarse de que el asa esté bloqueada en su lugar después de ajustar.

a

## USO DEL PORTABEBÉ - CAPOTA

### CAPOTA

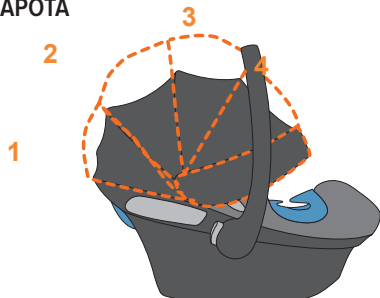

Despliegue la capota para el sol jalando gradualmente la cubierta de plástico.



Para plegar hacia atrás, empuje la capota para el sol hacia atrás a la posición inicial.

## USO DEL PORTABEBÉ

### HEBILLA DEL ARNÉS

Para liberar las lengüetas de la hebilla, presione firmemente el botón rojo en la hebilla del arnés y jale las lengüetas hacia afuera.

- 1 Para abrochar, inserte cada lengüeta en la hebilla, hasta que escuche un CLIC. Jale cada una para comprobar su conexión segura.

**COMPRUEBE** que la hebilla funcione correctamente y se mantenga libre de suciedad y residuos.



### CLIP PARA EL PECHO

- 2 Para separar el clip para el pecho, presione el botón de liberación y desprenda. Para abrochar, deslice juntas las dos partes hasta que escuche un CLIC.

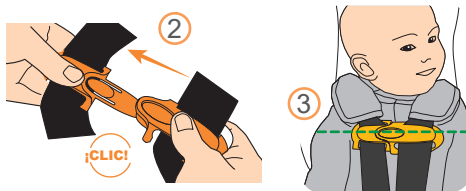

- 3 Coloque siempre el centro del clip para el pecho nivelado con las axilas del niño.

### CÓMO AJUSTAR EL ARNÉS

- 4 Afloje el arnés presionando firmemente hacia abajo el botón de ajuste del arnés **a** mientras jala hacia adelante ambas correas **b** al nivel del hombro.

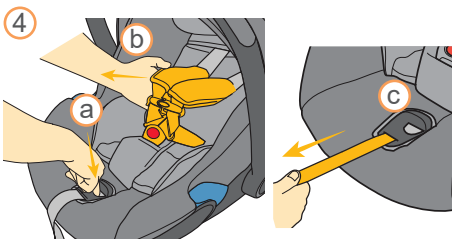

Jale la correa del ajustador **c** para apretar las correas para el hombro.

## USO DEL PORTABEBÉ

- ① **AJUSTE DEL ASIENTO** --- El asiento tiene una cabecera que ajusta automáticamente la altura del arnés sin necesidad de reinsertar las correas.

La cabecera se puede ajustar hacia arriba y hacia abajo a través de once posiciones para adaptarse al bebé. El sistema Aton M se envía en la posición más baja con el soporte para el cuerpo del bebé ya en su posición.

Desabroche el arnés y el clip para el pecho. Coloque al niño en el portabebé, con la espalda plana contra el respaldo del portabebé.

Ajuste para su bebé jalando hacia arriba el ajustador del arnés sin reinsertación de correas en la parte superior de la cabecera (a) mientras desliza la cabecera hacia arriba hasta que las ranuras del arnés estén **EN o JUSTO DEBAJO** de los hombros del niño.

**NOTA:** Compruebe con frecuencia que la altura del arnés sea la apropiada según va creciendo el bebé.

- ② **SOPORTE PARA EL CUERPO DEL BEBÉ** --- El soporte para el cuerpo del bebé ayudará a proporcionar un mejor ajuste del arnés para bebés más pequeños, así como estabilidad para el torso. Se debe usar con bebés que pesen menos de 5 kg (11 lb). Se coloca detrás del soporte de la cabecera debajo del trasero del niño de manera que toque la correa de la hebilla de la entrepierna.

**CÓMO RETIRAR EL SOPORTE CORPORAL PARA EL BEBÉ**---Para retirar el soporte para el cuerpo, suelte los broches y extráigalo desde detrás de la parte inferior del acolchado de la cabecera.

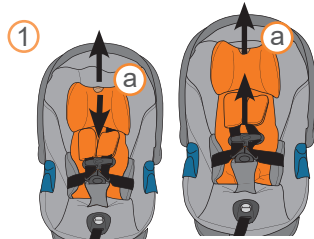

## USO DEL PORTABEBÉ

### CÓMO ASEGURAR AL NIÑO

- 1 Afloje el arnés presionando firmemente hacia abajo el botón de ajuste del arnés mientras jala hacia adelante ambas correas al nivel del hombro.
- 2 Presione el botón rojo en la hebilla del arnés para liberar las lengüetas.
- 3 Separe el clip para el pecho y separe las correas. Coloque al niño en el portabebé en posición sentada, asegurándose de que el trasero esté en el asiento, y la espalda esté completamente apoyada.
- 4

Jale las correas del arnés sobre los hombros del niño y alrededor de las caderas. Asegúrese de que el acojinado de la hebilla y la hebilla del arnés estén entre las piernas.

Los recién nacidos tienden a acercar los brazos y las piernas a sus cuerpos. Extienda suavemente cada extremidad para permitir la colocación adecuada del arnés.

- 5 Abroche insertando una lengüeta a la vez en la hebilla del arnés hasta que escuche un CLIC.

Asegúrese de que las correas del arnés no estén torcidas. **ASEGÚRESE DE QUE LAS CORREAS DEL ARNÉS ESTÉN EN O JUSTO DEBAJO DE LOS HOMBROS DEL NIÑO.**

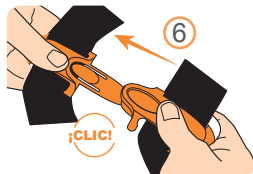
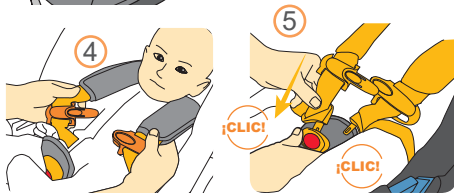
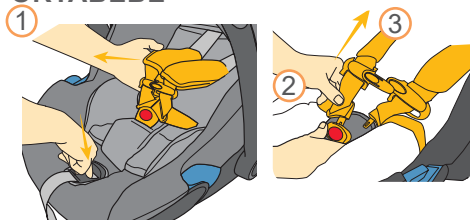

- 6 Conecte el clip para el pecho hasta que escuche un CLIC.

## USO DEL PORTABEBÉ

- 7 Jale las correas del arnés para ceñirlas alrededor de las caderas del niño mientras sostiene la hebilla del arnés en su lugar.
- 8 Jale lentamente la correa del ajustador para apretar las correas para el hombro. Una correa ceñida no debe tener holgura. Queda en una línea relativamente recta sin estar floja. No presiona la piel del niño ni empuja el cuerpo del niño a una posición poco natural.
- 9 Coloque el centro del clip para el pecho nivelado con las axilas del niño. Asegúrese de que el acojinado para los hombros no interfiera con la colocación del clip para el pecho. Si el acojinado para los hombros no permite un ajuste adecuado, se puede retirar para proporcionar más espacio para el clip para el pecho. Desabroche para retirarlo.
- 10 **Prueba de pellizco del arnés.** Para probar si el arnés está apretado correctamente, pellizque la correa para el hombro. Un arnés ceñido no debe permitir que se pellizque ninguna holgura al pellizcarlo entre el pulgar y el índice. Si es necesario, jale más la correa de ajuste para lograr un ajuste firme y adecuado.

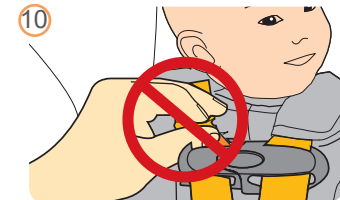
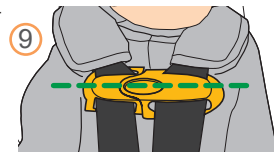
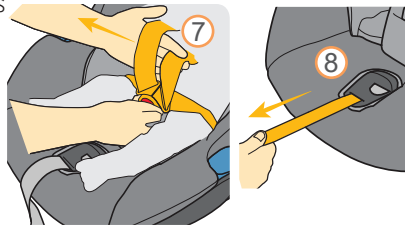

Para mantener al niño caliente, coloque una manta sobre el niño y el portabebé **DESPUES** de que haya sujetado y apretado correctamente el arnés alrededor del niño.

**NUNCA** asegure al niño en el portabebé vestido con ropa voluminosa o pesada.

## REQUISITOS DE UBICACIÓN DEL ASIENTO DEL VEHÍCULO

**⚠ ¡ADVERTENCIA!** Pueden ocurrir **LESIONES GRAVES** o la **MUERTE**.

**NO COLOCAR EL SISTEMA DE SUJECIÓN INFANTIL EN EL ASIENTO CORRECTO AUMENTA EL RIESGO DE QUE EL NIÑO SUFRA LESIONES GRAVES O LA MUERTE.**

**NO** coloque el asiento infantil orientado hacia atrás en un asiento delantero con bolsa de aire. Pueden ocurrir **LESIONES GRAVES O LA MUERTE**. El asiento trasero es el lugar más seguro para los niños de 12 años de edad y menores. Los propietarios de vehículos con bolsas de aire deben consultar el manual del propietario para obtener información sobre las instrucciones de instalación del sistema de sujeción infantil.



El asiento del **VEHÍCULO DEBE** estar orientado hacia adelante.

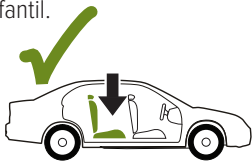

**NUNCA** coloque el sistema de sujeción infantil en ningún asiento del vehículo que no esté en una posición bloqueada. Los asientos plegables pueden caer hacia adelante y causar lesiones graves a su niño en un choque vehicular.

**NOTA:** El sistema Aton M puede tocar los asientos del vehículo que quedan enfrente, siempre y cuando el ángulo de reclinado del sistema Aton M no se vea afectado.

La mejor posición para el sistema de sujeción infantil es la que recomienda el manual del propietario del vehículo, Y que permite una instalación adecuada y segura del sistema de sujeción cada vez. Si es posible, haga que un adulto viaje en la parte trasera con el niño para supervisarlos.



## REQUISITOS DEL CINTURÓN DE SEGURIDAD DEL VEHÍCULO - CINTURONES ACEPTABLES

Si tiene alguno de estos tipos de sistemas de cinturón de vehículo enumerados, estos son **SEGUROS** de usar para instalar el sistema de sujeción infantil en el vehículo. Consulte el manual del propietario del vehículo para obtener instrucciones específicas sobre la instalación del sistema de sujeción infantil.

El sistema **LATCH** se puede usar **EN LUGAR DE** estos tipos de cinturón de vehículo (consulte las páginas 104 a 107 y 114 a 117). Consulte el manual del propietario del vehículo para obtener información sobre las ubicaciones del sistema **LATCH**.

### ✓ Cinturón para regazo con placa de sujeción de bloqueo

Una vez abrochado, el cinturón del vehículo se aprieta jalando el extremo libre de la correa hasta que la correa esté apretada.



### ✓ Cinturón para regazo con retractor de bloqueo automático (ALR)

El retractor de bloqueo automático no permite que el cinturón para regazo se alargue una vez abrochado. El cinturón del vehículo se aprieta introduciendo la correa del cinturón de seguridad en el retractor.

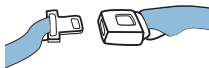

### ✓ Cinturón para regazo y hombro con placa de sujeción de bloqueo

La parte para el regazo de este cinturón no se afloja una vez que el cinturón queda abrochado. El cinturón del vehículo se aprieta jalando hacia arriba con fuerza en el cinturón para el hombro y colocando la correa adicional en el retractor.

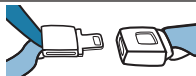

### ✓ Cinturón para regazo y hombro con placa de sujeción deslizante con retractor de bloqueo

La placa de sujeción se desliza libremente a lo largo del cinturón para regazo y hombro. Los cinturones de vehículo con placas de sujeción deslizantes normalmente se bloquean en el retractor del cinturón para hombro abrochando el cinturón y jalando toda la correa lentamente para cambiar el retractor. Consulte el manual del propietario del vehículo para obtener instrucciones específicas. El cinturón del vehículo se aprieta después de cambiar el retractor jalando hacia arriba en el cinturón para el hombro y colocando la correa adicional en el retractor.

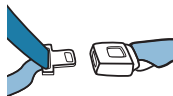

**LOS SIGUIENTES TIPOS DE CINTURONES DE SEGURIDAD DEL VEHÍCULO NO SON COMPATIBLES CON ESTE SISTEMA DE SUJECIÓN INFANTIL:**

Si tiene alguno de estos tipos de sistemas de cinturones para vehículos enumerados, **NUNCA** use ninguno de estos para instalar el sistema de sujeción infantil en el vehículo. Estos sistemas de cinturón de vehículo **NO SON SEGUROS** de usar para instalar el sistema de sujeción infantil en el vehículo.

Si está disponible, el sistema **LATCH** se puede usar **EN LUGAR DE** estos tipos de cinturón de vehículo. Consulte el manual del propietario del vehículo para obtener información sobre las ubicaciones del sistema **LATCH**.

**NUNCA** INSTALE ESTE SISTEMA DE SUJECIÓN INFANTIL CON NINGUNO DE LOS SIGUIENTES CINTURONES DEL VEHÍCULO:

· **Cinturón para regazo**  
con cinturón motorizado para el hombro.

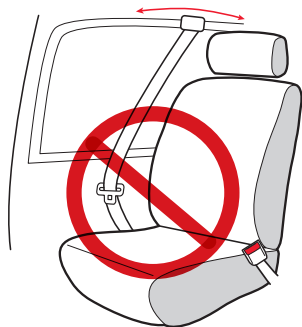

· **Cinturones del vehículo que están acoplados a la puerta** de cualquier manera o que se muevan automáticamente sobre una guía para sujetar al pasajero cuando se cierra la puerta.



LOS SIGUIENTES TIPOS DE CINTURONES DE SEGURIDAD DEL VEHÍCULO **NO SON** COMPATIBLES CON ESTE SISTEMA DE SUJECIÓN INFANTIL:

- **Cinturones para regazo y hombro con 2 retractores (incluidos los cinturones de seguridad inflables)**

Los cinturones se sujetan a retractores en los extremos del cinturón para regazo y hombro, y se sujetan a una placa de sujeción.



- **Cinturones de seguridad equipados con un retractor de bloqueo de emergencia (ELR).**

Estos cinturones de seguridad permanecen holgados y se pueden mover hasta que quedan bloqueados en un choque o parada repentina.



- **Cinturones para regazo ubicados adelante del pliegue o unión del asiento.**



## USO DEL SISTEMA LATCH

### ¿En qué consiste el sistema LATCH?



**LATCH** son las siglas en inglés de "anclajes inferiores y correas de sujeción para niños" (Lower Anchors and Tethers for Children) y se refiere a un par de anclajes (o barras) inferiores fijos y a un anclaje de correa de sujeción superior integrados en vehículos fabricados después del 1 de septiembre de 2002.

Los anclajes **LATCH** inferiores están ubicados en el pliegue o unión entre el respaldo y el cojín del asiento del vehículo y, si no son visibles, generalmente están indicados por símbolos . Los anclajes de la correa de sujeción superior están ubicados en varios lugares detrás del asiento trasero del vehículo.

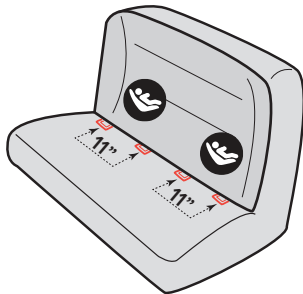

### ¿Es más seguro?

El sistema **LATCH** generalmente ofrece una instalación más fácil y uniforme. Sin embargo, este sistema de sujeción infantil se puede instalar de forma segura usando tanto el sistema **LATCH** como los cinturones del vehículo y cumple los requisitos del estándar federal de seguridad FMVSS 213 con cualquiera de los dos métodos de instalación. Cualquiera de los métodos es seguro para el niño cuando se instala correctamente.

El sistema **LATCH** se incluye estándar en vehículos fabricados después del 1 de septiembre de 2002. Consulte el manual del propietario del vehículo para ubicar las posiciones de anclaje inferior **LATCH** en el vehículo.

### Posiciones de asiento exteriores

Use los anclajes **LATCH** inferiores o un cinturón de seguridad del vehículo para instalar el sistema de sujeción infantil en las posiciones de los asientos exteriores (ubicados a cada lado de la posición central).

## USO DEL SISTEMA LATCH

**NUNCA** use el sistema **LATCH** junto con los cinturones del vehículo para instalar este sistema de sujeción infantil. El uso de ambos no está aprobado y puede causar un rendimiento inadecuado del sistema de sujeción infantil.

### Posiciones de asiento central

Si el vehículo no tiene anclajes inferiores en el asiento central, consulte el manual del propietario del vehículo para ver si puede usar los dos anclajes inferiores internos de los asientos exteriores para instalar un sistema de sujeción infantil.

**CYBEX** permite que este sistema de sujeción infantil se instale usando los dos anclajes inferiores internos de los asientos exteriores si la distancia entre los anclajes inferiores internos es de entre 28 y 51 cm (11 a 20 in) Y si lo permite el fabricante del vehículo. (Si la distancia no es correcta o el fabricante del vehículo no lo permite, use el cinturón del vehículo para instalarlo en la posición central).

Cuando use los anclajes inferiores internos, asegúrese de que ningún vástago de hebilla obstruya la instalación y que los miniconectores o correas **LATCH** no bloqueen las hebillas del cinturón del vehículo.

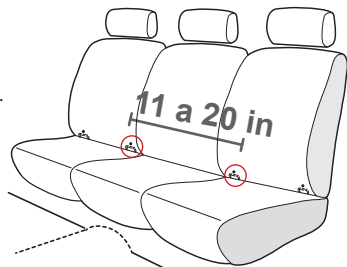

## CÓMO RETIRAR Y ALMACENAR LOS CONECTORES LATCH

### Para retirar del almacenamiento:

Para instalar la base usando el sistema **LATCH**, los conectores se deben retirar de sus compartimientos de almacenamiento.

- 1 Jale el lazo de liberación de la correa **LATCH** y saque el conector fuera del compartimento de almacenamiento. Repita el procedimiento en el otro lado.
- 2 Alargue la correa entre los conectores usando los ajustadores de las correas **LATCH** ubicados junto a los conectores. Presione hacia abajo el botón del ajustador mientras alarga la correa.

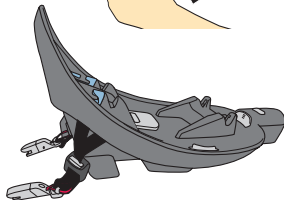
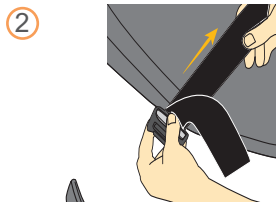
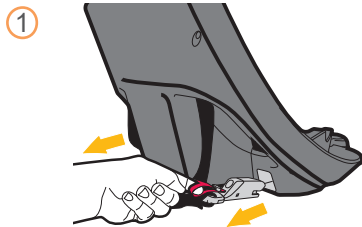

## Para almacenar:

- 1 Cuando use un cinturón de vehículo para sujetar la base, los conectores **LATCH** DEBEN almacenarse en la base. Los conectores sueltos pueden lesionar gravemente a los ocupantes de un vehículo en el caso de un choque.

Extienda por completo la correa **LATCH**. Deslice cada conector en el hueco de almacenamiento hasta que escuche un CLIC.

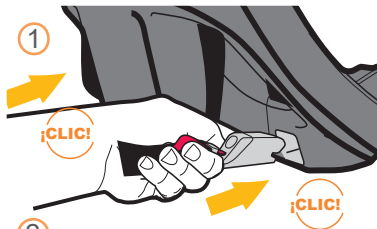

- 2 Cierre la traba de seguridad. **NO APRIETE EN EXCESO** la correa LATCH al almacenarla.

- 3 Retire la mayor parte de la holgura de la correa **LATCH** jalando la correa del ajustador **LATCH** hasta que quede plana en la parte inferior de la base.

No retire más holgura de lo necesario de la correa **LATCH** para permitir que quede plana en la parte inferior de la base, entre las guías del cinturón.

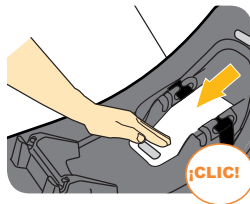

- 3



Después de apretarla, coloque la correa sobrante en la unión entre el respaldo y el cojín del asiento del vehículo para que no estorbe.

## USO DE LA PATA DE CARGA

- 1 Voltee la base y saque la pata de carga fuera del compartimento de almacenamiento.
- 2 Jale la pata de carga hacia arriba hasta que escuche un CLIC y se bloquee en la posición totalmente abierta.

- 3 Voltee la base y compruebe el indicador de bloqueo de pata de carga en la parte superior del área de la pata de carga.  
Cuando la pata de carga se bloquea en la posición abierta, el indicador en la parte superior de la pata de carga cambiará a color verde, como se muestra.

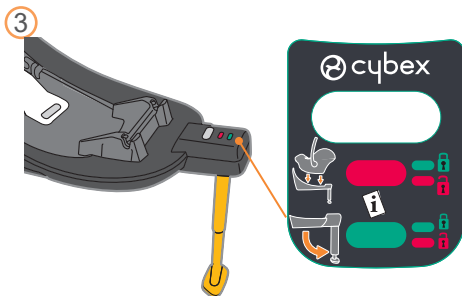
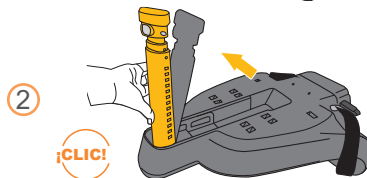
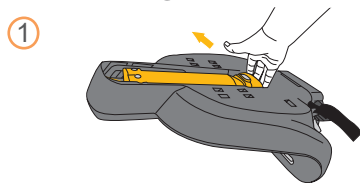



- ④ La pata de carga es una característica de seguridad efectiva del sistema Aton M y se recomienda encarecidamente su uso. Sin embargo, muchos vehículos tienen una elevación en el piso que podría hacer que la pata de carga, incluso su posición más corta, empuje la Base por encima del asiento del vehículo.

Si no se pueden cumplir TODOS los requisitos de instalación para la pata de carga, DEBE seleccionar otra posición de asiento, instalar la base con la pata de carga plegada debajo (posición de almacenamiento) o instalar el portabebé sin la base.

- ⑤ INSTALE la base de la pata de carga en un asiento que permita que la pata de carga se extienda a una posición de bloqueo haciendo contacto firme con el piso del vehículo.

- ⑥ **NUNCA** INSTALE la base de la pata de carga en un asiento donde la pata de carga, incluso en su posición más corta, haga que la base se levante fuera del asiento del vehículo.

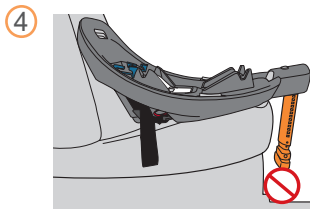

No debe haber **NUNCA** espacio entre el pie de la pata de carga y el piso del vehículo.

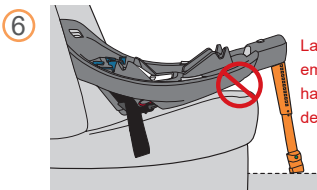
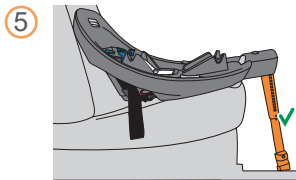

La pata de carga no debe empujar **NUNCA** la base hacia afuera del asiento del vehículo.

## USO DE LA PATA DE CARGA

### Para extender

Instale la base asegurándose de que el ángulo de reclinado sea correcto para el niño. Consulte la página 113.

- 1 Presione el botón de ajuste de la pata de carga en la pata de carga y extienda la base hasta que descansa sobre el piso del vehículo. A medida que baja la pata, los botones del indicador de bloqueo de la pata de carga se mostrarán en color verde en el otro lado del pie de la pata de carga, siempre y cuando la pata esté bloqueada en su posición.

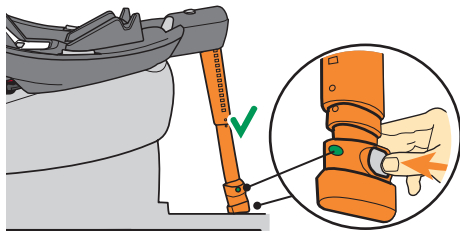

Asegure el pie su lugar usando el primer orificio **2** que la bloqueará firmemente contra el piso del vehículo sin levantar la base del asiento.

Puede ser necesario levantar ligeramente la base para permitir que el pie quede bloqueado en el orificio.

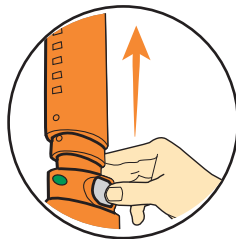

### Para retraer

- 2 Presione el botón de ajuste de la pata de carga y empuje hacia arriba el pie para retraerlo.

## USO DE LA PATA DE CARGA

### Para almacenar

- 1 Voltee la base y gire la pata de carga hacia el compartimento de almacenamiento.



- 2 Empuje la pata de carga hacia dentro hasta que escuche un CLIC y se bloquee en el compartimento de almacenamiento.

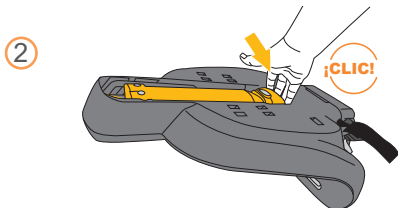

## AJUSTE EL ÁNGULO DE RECLINADO USANDO LA BASE

Es muy importante para la seguridad del niño que este sistema de sujeción infantil se instale en el ángulo de reclinado correcto. Antes de conectar el portabebé a la base, verifique siempre el indicador de nivel para determinar el ángulo correcto de reclinado en función del peso de su niño.

**NO** use este ni ningún otro sistema de sujeción infantil con un bebé prematuro, con bajo peso al nacer, o médicamente frágil, hasta que consulte a su médico. Algunos bebés pueden tener dificultad para respirar o tienen otros problemas médicos cuando se colocan en una posición sentada.

Si el sistema de sujeción infantil está **DEMASIADO ERGUIDO**, la cabeza del niño puede caer hacia adelante y causar problemas respiratorios.

Si el sistema de sujeción infantil está **DEMASIADO RECLINADO**, se puede reducir la protección contra choques.

No reclinar correctamente el sistema de sujeción infantil en el asiento del vehículo, aumenta el riesgo de lesiones graves o la muerte.

El vehículo debe estar en una superficie nivelada para que el indicador de nivel funcione correctamente.

## Ajustar ángulo de reclinado

Apriete la manija de ajuste de nivel para extender o retraer el pie nivelador hasta que la base quede dentro de la zona verde, como se muestra. Existen cuatro posiciones de reclinado:

Suelte la manija para bloquear el pie en su lugar.

Instale la base. Asegúrese de comprobar el ángulo correcto de reclinado después de la instalación.

Si el ángulo de reclinado no es correcto y la bola cae en la zona roja después de la instalación, desinstale la base, ajuste el pie nivelador y vuelva a instalarla.

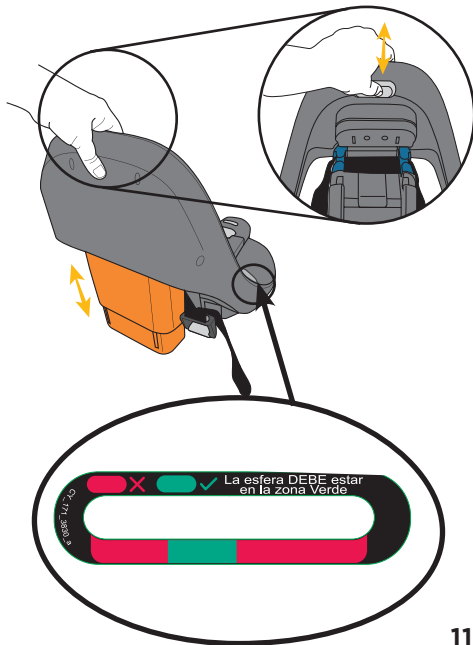

## INSTALACIÓN DE LA BASE USANDO EL SISTEMA LATCH

**ANTES** de instalar la base, asegúrese de que el vehículo esté sobre terreno nivelado. Coloque la base en un asiento de vehículo aprobado para el sistema **LATCH**.

- 1 Retire los anclajes **LATCH** del almacenamiento. Retire cada conector jalando la correa roja mientras los saca.
- 2 Despliegue la pata de carga desde debajo de la base.
- 3 Coloque la base en uno de los asientos traseros del vehículo. Si hay una protuberancia en el piso del vehículo, consulte la página 109 para obtener información importante sobre los límites de uso de la pata de carga en esta posición de asiento.
- 4 Ajuste el pie nivelador para lograr el ángulo correcto que permita que la bola caiga en la zona verde, como se muestra en el indicador de nivel. Consulte la página 113.

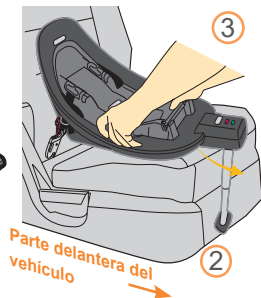
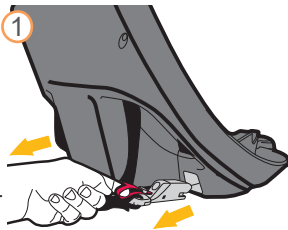

- 5 Presione la liberación de la manija de la traba de seguridad y levante la traba.  
Una vez abierta, la traba de seguridad permanecerá abierta por sí sola.

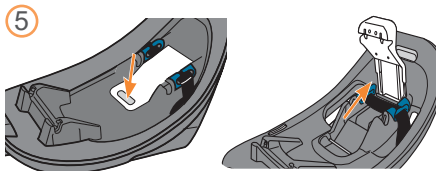

- 6 Acople ambos conectores LATCH a los anclajes inferiores LATCH. Debe escuchar un CLIC al acoplar cada uno. Asegúrese de que estén acoplados jalando firmemente los conectores.

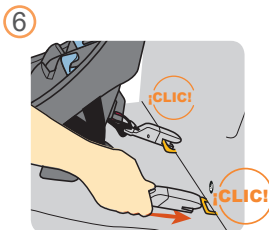

- 7 Empuje la base contra el respaldo del asiento del vehículo. Tense la correa LATCH jalando la correa del ajustador LATCH para retirar la holgura, justo lo suficiente para que quede ceñida.

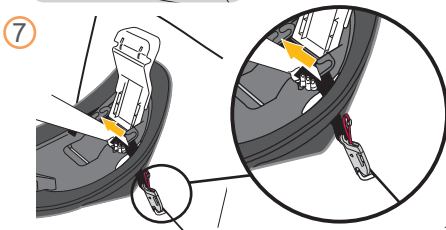

En este punto, la correa LATCH solo deberá estar ceñida ya que la traba de seguridad apretará el sistema por completo.

**NOTA:** Para almacenar la correa sobrante, coloque el extremo libre de la correa plano debajo de la base.

**NOTA:** Solo los artículos aprobados por Cybex están permitidos debajo de la base.

## INSTALACIÓN DE LA BASE USANDO EL SISTEMA LATCH

- 8 Presione la traba de seguridad hacia abajo hasta que quede bloqueada en su lugar, como se muestra.
- Si la traba de seguridad no se bloquea, intente aflojar la correa LATCH ligeramente.

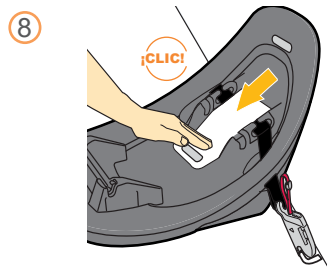

- 9 Tome la base por las guías del cinturón y jale de un lado a otro y de adelante hacia atrás para asegurarse de que la base esté instalada correctamente. La base no se debe mover más de 2.5 cm (1 in) en ninguna dirección.

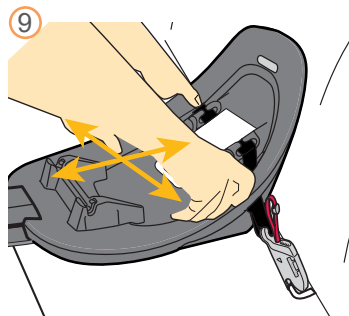

Si la base se mueve demasiado, abra la traba de seguridad, tense la correa LATCH un poco más e intente de nuevo. Después de esto, si la base aún se mueve demasiado, es posible que deba probar otra posición de asiento del vehículo o un método de instalación diferente, o ambos.

Instale la pata de carga, consulte la página 110.



- 10 Compruebe el ángulo de reclinado. La bola debe estar en la zona verde. Si la bola cae en la zona roja, retire la base, ajuste el ángulo de reclinado y vuelva a instalar. Consulte la página 113.

10



- 11 Para retirarla, jale la correa roja en el conector LATCH y luego desenganche del punto de anclaje.

11

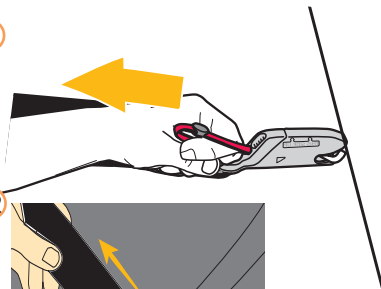

- 12 Si tiene problemas para soltar la correa, es posible que deba abrir la traba de seguridad y aflojar la tensión en el conector LATCH aflojando el ajustador de la correa LATCH.

12

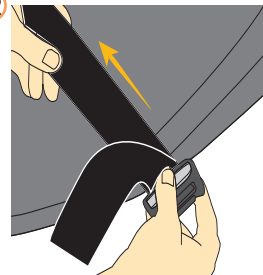

## INSTALACIÓN DE LA BASE USANDO UN CINTURÓN PARA REGAZO Y HOMBRO

**ANTES** de instalar la base, asegúrese de que el vehículo esté sobre terreno nivelado. Coloque la base en un asiento aprobado del vehículo.

**ASEGÚRESE** de que los conectores LATCH están almacenados.

- 1 Despliegue la pata de carga desde debajo de la base.
- 2 Coloque la base en uno de los asientos traseros del vehículo. Si hay una protuberancia en el piso del vehículo, consulte la página 109 para obtener información importante sobre los límites de uso de la pata de carga en esta posición de asiento.
- 3 Ajuste el pie nivelador para lograr el rango correcto para el peso del niño, como se muestra en el indicador de nivel. Consulte la página 113.
- 4 Levante la traba de seguridad por completo para abrirla.

Una vez abierta, la traba de seguridad permanecerá abierta por sí sola.

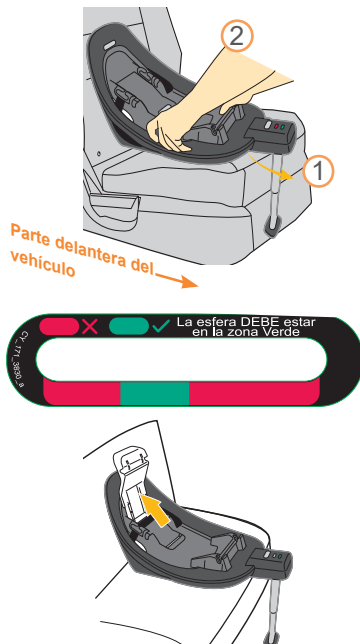

5 Jale el cinturón del vehículo para formar una sola longitud de aproximadamente 60 cm (24 in). Sostenga la lengüeta de la hebilla con una mano y apriete juntos los cinturones para regazo y hombro con la otra.

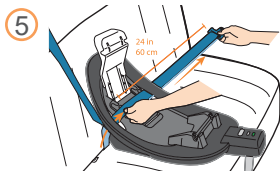

6 Pase los cinturones del vehículo a través de la abertura de la trayectoria del cinturón del vehículo en un lado de la base y debajo de la traba de seguridad a través de las guías del cinturón en ambos lados de la base. **ABROCHE EL CINTURÓN.** Asegúrese de que los cinturones estén planos y no estén torcidos.

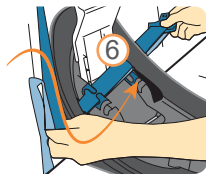

Algunos cinturones de seguridad para regazo y hombro del vehículo tienen un botón de plástico en el cinturón.

No permita que el botón interfiera con el recorrido del cinturón a través de la trayectoria del cinturón del vehículo cuando instale solo el asiento, o con la traba de seguridad al instalar el asiento y la base.

7 En el lado de la hebilla, levante primero el cinturón para el hombro para retirar la holgura en el cinturón para regazo. a Luego, retire la holgura del cinturón para el hombro en el otro lado b.

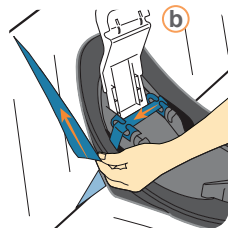

En este punto, solo retire la holgura de los cinturones del vehículo, teniendo cuidado de no apretarlos demasiado. La traba de seguridad apretará el sistema por completo. Si ya instaló el asiento con el sistema LATCH, asegúrese de que la correa del sistema LATCH quede plana en la parte inferior de la base. Consulte la sección "Para almacenar" en la página 33.

## INSTALACIÓN DE LA BASE USANDO UN CINTURÓN PARA REGAZO Y HOMBRO

- 8 Empuje la traba de seguridad hacia abajo hasta que quede bloqueada en su lugar.

Si la traba de seguridad no se bloquea, intente aflojar ligeramente el cinturón del vehículo.

Tome la base por las guías del cinturón y jale de un lado a otro y de adelante hacia atrás

- 9 para asegurarse de que la base esté instalada correctamente. La base no se debe mover más de 2.5 cm (1 in) en ninguna dirección.

Si la base se mueve demasiado, abra la traba de seguridad y retire un poco más de holgura del cinturón del vehículo, cierre la traba de seguridad y vuelva a comprobar. Después de esto, si la base aún se mueve demasiado, es posible que deba probar otra posición de asiento del vehículo o un método de instalación diferente, o ambos.

En la mayoría de los vehículos, se puede cambiar el retractor del cinturón para el hombro al modo de bloqueo jalando hacia afuera por completo el cinturón para el hombro y luego dejando que se retraiga en el retractor. Jale el cinturón para asegurarse de que esté bloqueado.

**NUNCA** instale este sistema de sujeción infantil con un cinturón para regazo y hombro del vehículo sin bloqueo.

8



9

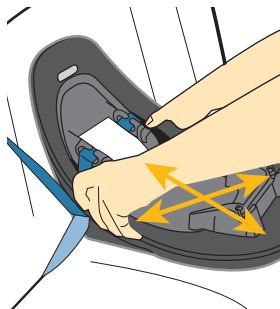

Instale la pata de carga, consulte la página 110.

- 10 Compruebe que el ángulo de reclinado permanezca en la zona verde. Si cae en la zona roja, retire la base, ajuste el ángulo de reclinado y vuelva a instalar. Consulte la página 113.

Asegúrese de que la hebilla del cinturón del vehículo y el herraje no interfieran con la instalación correcta de la base, o con la conexión del portabebé a la base.

**Para retirar la base,** abra la traba de seguridad para liberar la tensión y desabroche la hebilla del asiento del vehículo.



## INSTALACIÓN DE LA BASE USANDO SOLO EL CINTURÓN PARA REGAZO

**ANTES** de instalar la base, asegúrese de que el vehículo esté sobre terreno nivelado. Coloque la base en un asiento aprobado del vehículo.

**ASEGÚRESE** de que los conectores LATCH están almacenados.

- 1 Despliegue la pata de carga desde debajo de la base.
- 2 Coloque la base en uno de los asientos traseros del vehículo. Si hay una protuberancia en el piso del vehículo, consulte la página 109 para obtener información importante sobre los límites de uso de la pata de carga en esta posición de asiento.
- 3 Ajuste el pie nivelador para lograr el rango correcto para el peso del niño, como se muestra en el indicador de nivel. Consulte la página 113.
- 4 Levante la traba de seguridad por completo para abrirla.

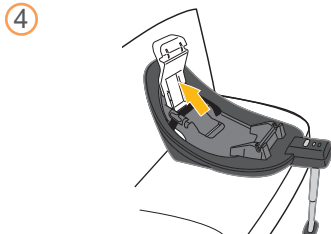

- 5 Una vez abierta, la traba de seguridad permanecerá abierta por sí sola. Pase el cinturón para regazo a través de la abertura de la trayectoria del cinturón del vehículo en un lado de la base y debajo de la traba de seguridad, y luego a través de las guías del cinturón en ambos lados de la base. **ABROCHE EL CINTURÓN.** Retire la holgura del cinturón para regazo y asegúrese de que el cinturón quede plano y no esté torcido.

El cinturón del vehículo debe estar SIEMPRE enrutado **DEBAJO** de la guía del cinturón del vehículo. **NUNCA** coloque un cinturón de vehículo sobre la traba de seguridad, incluso en un vehículo con vástagos de hebilla más largos.

Asegúrese de que el cinturón para regazo del vehículo esté bloqueado.

- 6 En este punto, solo retire la holgura del cinturón del vehículo. La traba de seguridad apretará el sistema por completo. Si ya instaló el asiento con el sistema LATCH, asegúrese de que la correa del sistema LATCH quede plana en la parte inferior de la base. Consulte la sección "Para almacenar" en la página 107.

Coloque la correa sobrante a través de las guías del cinturón debajo de la traba de seguridad, para que no se interponga y **NO INTERFIERA** con el cierre de la traba de seguridad o la conexión del portabebé a la base.

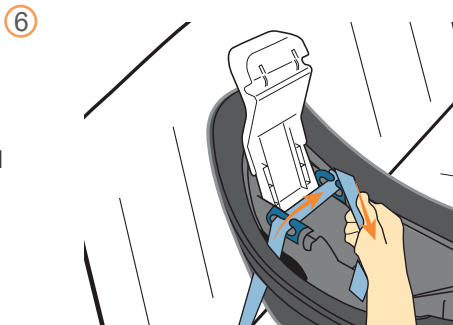
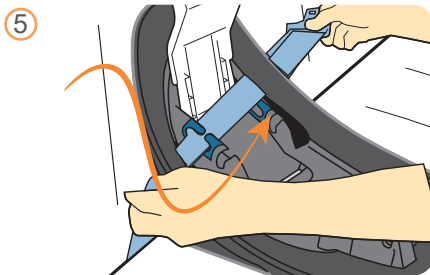

## INSTALACIÓN DE LA BASE USANDO SOLO EL CINTURÓN PARA REGAZO

- 7 Empuje la traba de seguridad hacia abajo hasta que quede bloqueada en su lugar.

Si la traba de seguridad no se bloquea, intente aflojar ligeramente el cinturón del vehículo.

- 8 Tome la base por las guías del cinturón y jale de un lado a otro y de adelante hacia atrás para asegurarse de que la base esté instalada correctamente. La base no se debe mover más de 2.5 cm (1 in) en ninguna dirección.

Si la base se mueve demasiado, abra la traba de seguridad y retire un poco más de holgura del cinturón del vehículo, cierre la traba de seguridad y vuelva a comprobar. Después de esto, si la base aún se mueve demasiado, es posible que deba probar otra posición de asiento del vehículo o un método de instalación diferente, o ambos.

Instale la pata de carga, consulte la página 110.

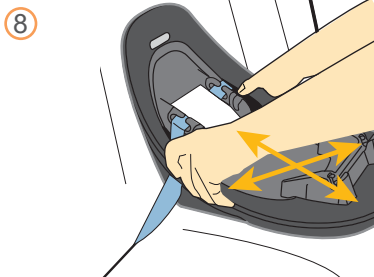



- 9 Compruebe que el ángulo de reclinado permanezca en la zona verde. Si cae en la zona roja, retire la base, ajuste el ángulo de reclinado y vuelva a instalar. Consulte la página 110.

Asegúrese de que la hebilla del cinturón del vehículo y el herraje no interfieran con la instalación correcta de la base, o con la conexión del portabebé a la base.

**Para retirar la base,** abra la traba de seguridad para liberar la tensión y desabroche la hebilla del asiento del vehículo.



## USO DEL PORTABEBÉ CON LA BASE

### Cómo acoplar el portabebé a la base

- 1 Asegúrese de que el asa esté bloqueada en la Posición A (consulte la página 94). **ASEGÚRESE** de que el asa esté **BLOQUEADA** en la Posición A antes de levantar el portabebé por el asa. Una asa desbloqueada se podría mover inesperadamente, causando que el niño se caiga.
- 2 Levante el portabebé por la manija y deje caer el portabebé en la base hasta que escuche un CLIC. Levante **SIEMPRE** el transportador para verificar que esté seguramente sujetado a la base.

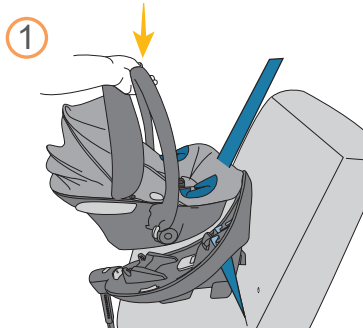

- 3 **IMPORTANTE:** La ventana en la parte superior de la pata de carga se mostrará en color verde cuando el portabebé esté acoplado firmemente a la base. **Tenga SIEMPRE** el asa bloqueada en la Posición A mientras usa el sistema de sujeción infantil en un vehículo.

**Compruebe SIEMPRE** que el portabebé esté acoplado firmemente a la base jalando el asa hacia arriba.

Extienda el dispositivo L.S.P. (protección lineal contra impactos laterales). (Consulte la página 139).

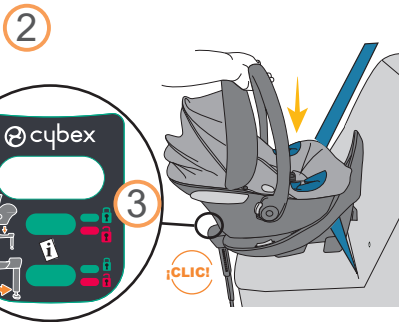

El sistema Cybex Aton M puede tocar los asientos del vehículo que quedan enfrente, siempre y cuando el ángulo de reclinado del sistema Aton M no se vea afectado.

### Cómo liberar el portabebé de la base

Si se usa, retraiga el L.S.P. (dispositivo de protección lineal contra impactos laterales). Consulte la página 139.

- 1 Presione los botones ubicados en la parte superior de la pata de carga cerca de la etiqueta marcada con 1 y 2, como se muestra.
- 2 La ventana se mostrará en rojo cuando el portabebé se retire de la base.

Sujete el portabebé con ambas manos para levantarlo.

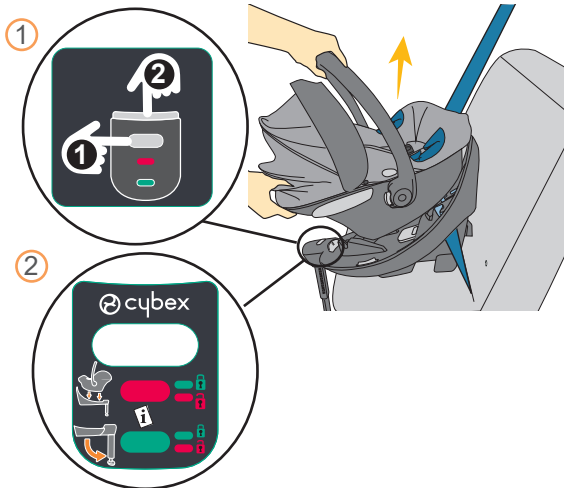

## INSTALACIÓN DEL PORTABEBÉ SIN LA BASE USANDO UN CINTURÓN PARA REGAZO Y HOMBRO

**NUNCA** instale este sistema de sujeción infantil con un cinturón para regazo y hombro del vehículo sin bloqueo. (Consulte la página 102-103)

Coloque al niño en el portabebé.

① Coloque el portabebé en un asiento trasero del vehículo, con el asa en la Posición A (consulte la página 94). Con el extremo del pie orientado hacia el respaldo del asiento del vehículo, empuje firmemente contra el asiento del vehículo.

② Pase la parte del cinturón para regazo del cinturón de seguridad a través de las guías en el PORTABEBÉ. Asegúrese de que el cinturón esté enrutado correctamente en ambos lados y abroche el cinturón.

③ **¡ADVERTENCIA!** Para evitar lesiones graves o la muerte, la hebilla del cinturón del vehículo no debe, bajo ninguna circunstancia, alcanzar la guía inferior del cinturón de regazo.

Si el vástago del cinturón es demasiado largo, el autoasiento para bebé no es adecuado para usarlo en esta posición en el vehículo.

En caso de duda, comuníquese con el fabricante del vehículo.

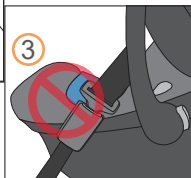
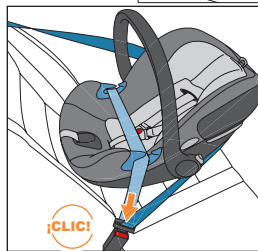
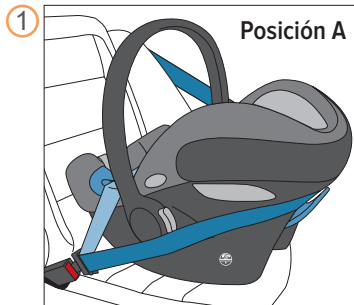

- ④ Levante el cinturón para el hombro sobre el asa y alrededor del portabebé. Asegúrese de no torcer el cinturón para el hombro del vehículo.
- ⑤ Deslice el cinturón para el hombro en la guía azul del cinturón para el hombro. Asegúrese de que el cinturón para el hombro pase por debajo de los dispositivos L.S.P. (protección lineal contra impactos laterales) en ambos lados.

Consulte el manual del propietario del vehículo para obtener información sobre cómo se bloquea el cinturón para regazo y hombro del vehículo.

En muchos vehículos, se puede cambiar el retractor del cinturón para el hombro al modo de bloqueo jalando hacia afuera por completo el cinturón para el hombro. En algunos vehículos, la hebilla se bloquea. Consulte el manual del propietario del vehículo para ver cómo se bloquea el sistema.

Para comprobar si el cinturón del vehículo está bloqueado, después de instalar el portabebé, jale firmemente hacia arriba el cinturón para regazo entre las guías del cinturón. El cinturón debe permanecer apretado si el sistema del vehículo está bloqueado.

Empuje el portabebé firmemente en el asiento del vehículo, presionando hacia abajo cerca de la correa para la entrepierna, entre las piernas del niño, mientras retira la holgura del cinturón para regazo. Repita el procedimiento con el cinturón para el hombro.

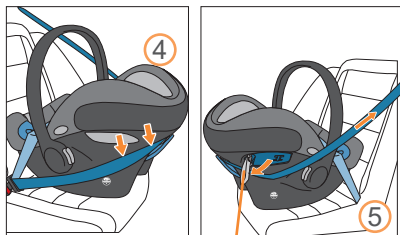
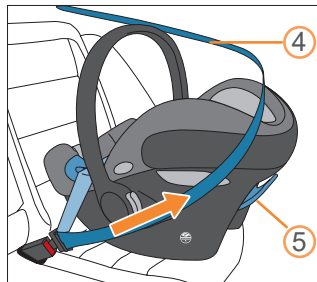

L.S.P. (protección lineal contra impactos laterales)

## INSTALACIÓN DEL PORTABEBÉ SIN LA BASE USANDO UN CINTURÓN PARA REGAZO Y HOMBRO

- 6 Asegúrese de que el vehículo esté sobre un terreno nivelado. Compruebe el ángulo de reclinado. Ajuste el ángulo del asiento hasta que la línea roja en el portabebé esté nivelada con el piso. Se puede colocar una toalla bien enrollada o un flotador de piscina alargado debajo del portabebé cerca del respaldo del asiento del vehículo para ajustar el ángulo. Consulte la página 141.

6



El sistema CYBEX Aton M puede tocar los asientos del vehículo que quedan enfrente, siempre y cuando el ángulo de reclinado del sistema Aton M no se vea afectado.

7

Tenga SIEMPRE el asa bloqueada en la Posición A mientras usa el sistema de sujeción infantil en un vehículo.

- 7 Tome el portabebé por las guías del cinturón y jale de un lado a otro y de adelante hacia atrás para asegurarse de que esté instalado correctamente. El sistema de sujeción infantil no se debe mover más de 2.5 cm (1 in) en ninguna dirección.

Si el portabebé se mueve demasiado, apriete más los cinturones del vehículo y vuelva a comprobar la instalación. Puede intentar otro asiento del vehículo o un método de instalación diferente, o ambos.

Si el sistema de sujeción infantil está junto a una puerta o panel del vehículo, extienda el dispositivo de protección lineal contra impactos laterales (L.S.P.) adyacente. Consulte la página 139.

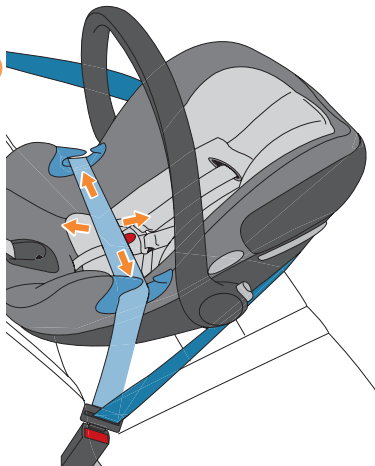

## CÓMO RETIRARLO DEL VEHÍCULO

- 1 Presione el botón de liberación para volver a colocar la protección lineal contra impactos laterales (L.S.P.) en el asiento.

NOTA: Con el fin de proteger tanto su vehículo como el autoasiento infantil, la protección lineal contra impactos laterales (L.S.P.) se debe empujar hacia atrás en el asiento antes de retirarlo.

- 2 Desabroche la hebilla del cinturón de seguridad del vehículo.
- 3 Saque el cinturón para el hombro de la guía azul trasera del cinturón.

- 4 Retire el cinturón para regazo de debajo de las guías azules del cinturón para regazo.
- 5

**Consejo:** Incline el área del pie del portabebé hacia abajo para ayudar a retirar el cinturón de seguridad bloqueado.

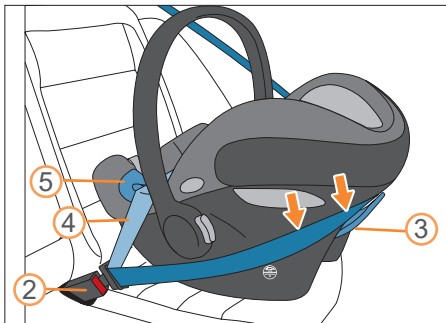
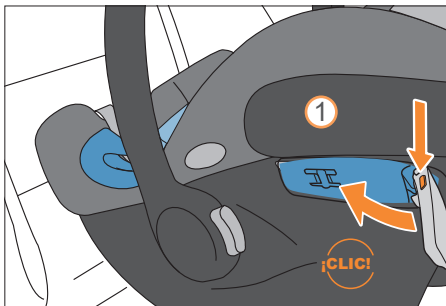

## INSTALACIÓN DEL PORTABEBÉ SIN LA BASE CON UN CINTURÓN PARA REGAZO Y HOMBRO (ALTERNATIVO)

Use este método de instalación alternativo solo cuando el método descrito en la página 128 no funcione con los cinturones para regazo y hombro del vehículo.

① Coloque al niño en el portabebé.

Coloque el portabebé en el asiento trasero del vehículo, con el extremo del pie colocado firmemente contra la parte trasera del asiento del vehículo.

② Pase solo el cinturón para regazo del vehículo a través de ambas guías del cinturón. **ABROCHE EL CINTURÓN.**

Bloquee el cinturón para regazo y hombro del vehículo. El cinturón para el hombro debe quedar plano contra el respaldo del asiento del vehículo. Consulte el manual del propietario del vehículo para obtener información sobre cómo se bloquea el cinturón para regazo y hombro del vehículo.

En muchos vehículos, se puede cambiar el retractor del cinturón para el hombro al modo de bloqueo jalando hacia afuera por completo el cinturón para el hombro. En algunos vehículos, la hebilla se bloquea. Consulte el manual del propietario del vehículo para ver cómo se bloquea el sistema.

**NUNCA** instale este sistema de sujeción infantil con un cinturón para regazo y hombro del vehículo sin bloqueo.

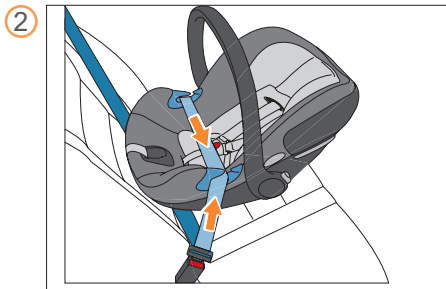
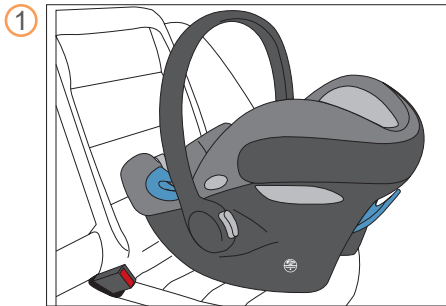



Para comprobar si el cinturón del vehículo está bloqueado, después de instalar el portabebé, jale firmemente el cinturón para regazo entre las guías del cinturón. El cinturón debe permanecer apretado si el sistema del vehículo está bloqueado.

Empuje el portabebé firmemente en el asiento del vehículo, presionando hacia abajo cerca de la correa para la entrepierna, entre las piernas del niño, mientras retira la holgura del cinturón para regazo. Repita el procedimiento con el cinturón para hombro.

Asegúrese de que la hebilla del cinturón del vehículo y el herraje no interfieran con el portabebé.

- ③ Compruebe el ángulo de reclinado. Ajuste el ángulo del asiento hasta que la línea roja de nivel en el portabebé esté nivelada con el piso. Se puede colocar una toalla bien enrollada o un flotador de piscina alargado debajo del portabebé cerca del respaldo del asiento del vehículo para ajustar el ángulo, si es necesario. Consulte la página 141.

El sistema Aton M puede tocar los asientos del vehículo que quedan enfrente, siempre y cuando el ángulo de reclinado del sistema Aton M no se vea afectado.

- ④ Tome el portabebé por las guías del cinturón y jale de un lado a otro y de adelante hacia atrás para asegurarse de que esté instalado correctamente. El sistema de sujeción infantil no se debe mover más de 2.5 cm (1 in) en ninguna dirección.

Tenga **SIEMPRE** el asa bloqueada en la Posición A mientras usa el sistema de sujeción infantil en un vehículo.

③



④

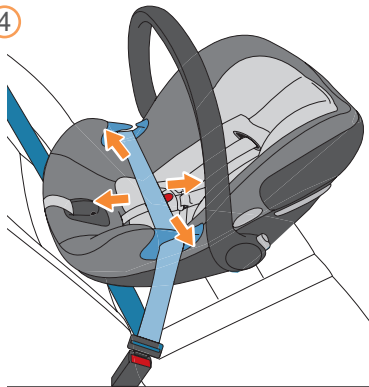

## INSTALACIÓN DEL PORTABEBÉ SIN LA BASE CON UN CINTURÓN PARA REGAZO Y HOMBRO (ALTERNATIVO)

**NUNCA** INSTALE el portabebé pasando ambos cinturones para regazo y hombro por debajo de **AMBAS** guías del cinturón.

Si el portabebé se mueve demasiado, apriete más los cinturones del vehículo y vuelva a comprobar la instalación. Puede intentar otro asiento de vehículo o un método de instalación diferente, o ambos.

Si el sistema de sujeción infantil está junto a una puerta o panel del vehículo, extienda el dispositivo de protección lineal contra impactos laterales (L.S.P.) adyacente.

Saque el dispositivo de protección lineal contra impactos laterales (L.S.P.) **1** en un lado del sistema Aton M adyacente a una puerta o panel del vehículo hasta que escuche un CLIC.

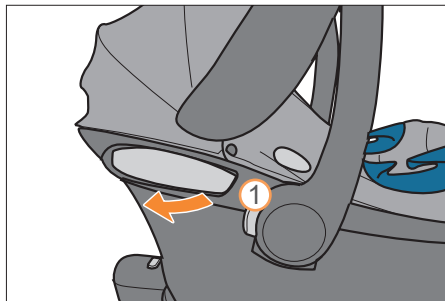

## CÓMO RETIRARLO DEL VEHÍCULO

1. Presione el botón de liberación para volver a colocar la protección lineal contra impactos laterales (L.S.P.) en el asiento.

NOTA: Con el fin de proteger tanto su vehículo como el autoasiento infantil, la protección lineal contra impactos laterales (L.S.P.) se debe empujar hacia atrás en el asiento antes de retirarlo.

2. Desabroche la hebilla del cinturón de seguridad del vehículo.

3. Retire el cinturón para regazo de debajo de las guías azules del cinturón para regazo.

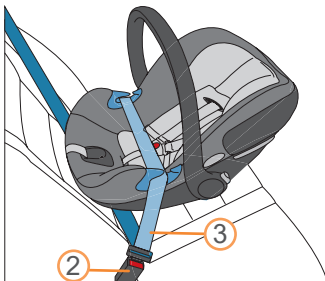
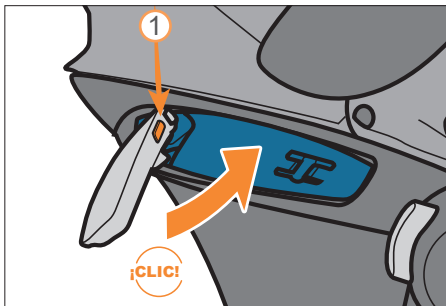

## CÓMO ACOPLAR EL PORTABEBÉ SOLO CON EL CINTURÓN PARA REGAZO

① Coloque al niño en el sistema de retención infantil. Coloque el portabebé en un asiento trasero del vehículo, con el extremo del pie colocado firmemente contra la parte trasera del asiento del vehículo.

② Pase el cinturón para regazo del vehículo debajo de las guías del cinturón del PORTABEBÉ Y EL ASA. ABROCHE EL CINTURÓN.

Empuje el portabebé firmemente en el asiento del vehículo, presionando hacia abajo cerca de la correa para la entrepierna, entre las piernas del niño, mientras retira la holgura del cinturón para regazo.

Si es necesario, pliegue el extremo suelto del cinturón para regazo y colóquelo cerca del pliegue del asiento del vehículo, para que no estorbe.

①

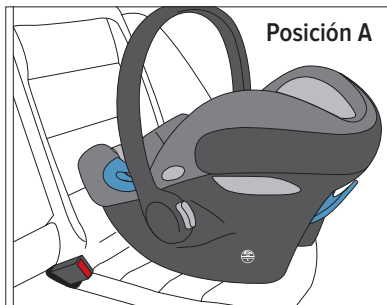

②

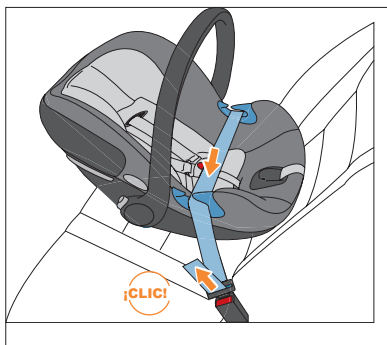

- 3 Compruebe el ángulo de reclinado. Ajuste el ángulo del asiento hasta que la línea roja de nivel en el portabebé esté nivelada con el piso. Se puede colocar una toalla bien enrollada o un flotador de piscina alargado debajo del portabebé cerca del respaldo del asiento del vehículo para ajustar el ángulo. Consulte la página 141.

El sistema Aton M puede tocar los asientos del vehículo que quedan enfrente, siempre y cuando el ángulo de reclinado del sistema Aton M no se vea afectado.

Tenga **SIEMPRE** el asa bloqueada en la Posición A mientras usa el sistema de sujeción infantil en un vehículo.

- 4 Tome el portabebé por las guías del cinturón y jale de un lado a otro y de adelante hacia atrás para asegurarse de que esté instalado correctamente. El sistema de sujeción infantil no se debe mover más de 2.5 cm (1 in) en ninguna dirección.

Si el sistema de sujeción infantil está junto a una puerta o panel del vehículo, extienda el dispositivo de protección lineal contra impactos laterales (L.S.P.) adyacente. Consulte la página 139.

Si el portabebé se mueve demasiado, apriete más los cinturones del vehículo y vuelva a comprobar la instalación. Puede intentar otro asiento de vehículo o un método de instalación diferente, o ambos.

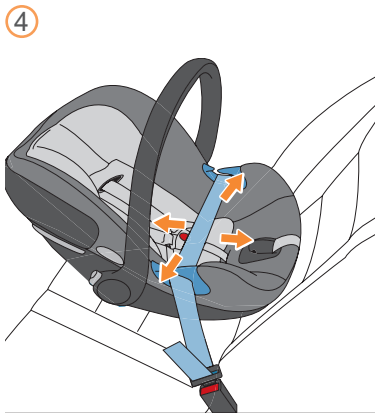



### Para extender

Saque el dispositivo L.S.P. ① en un lado del sistema Aton M adyacente a una puerta o panel del vehículo hasta que escuche un CLIC.

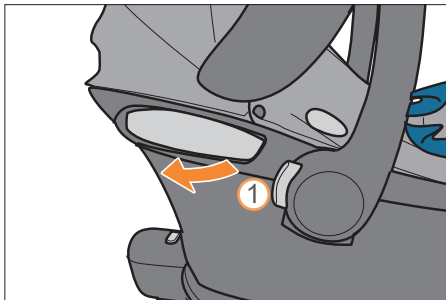

### Para retraer

Presione el botón ② mientras empuja el dispositivo nuevamente en el portabebé.

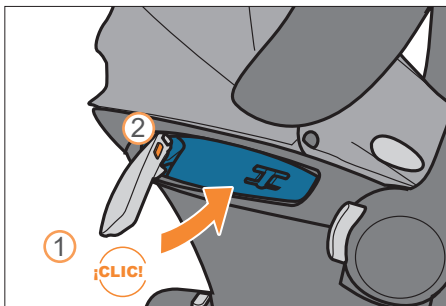

## AJUSTE DEL ÁNGULO DE RECLINADO SIN LA BASE

# ⚠ ¡ADVERTENCIA!

No reclinar correctamente el sistema de sujeción infantil en el asiento del vehículo, aumenta el riesgo de lesiones graves o la muerte.

Es muy importante para la seguridad del niño que este sistema de sujeción infantil se instale en el ángulo correcto.

**NO** use este ni ningún otro sistema de sujeción infantil con un bebé prematuro, con bajo peso al nacer, o médicamente frágil, hasta que consulte a su médico. Algunos bebés pueden tener dificultad para respirar o tienen otros problemas médicos cuando se colocan en una posición sentada.

**Si el sistema de sujeción infantil está DEMASIADO ERGUIDO,** la cabeza del niño puede caer hacia adelante y causar problemas respiratorios.

**Si el sistema de sujeción infantil está DEMASIADO RECLINADO,** se puede reducir la protección contra choques.

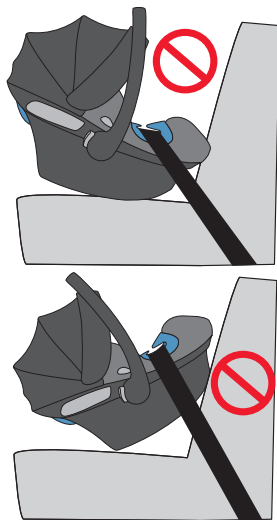





## USO DEL PORTABEBÉ EN UN AVIÓN

La FAA recomienda que los niños de hasta 18 kg (40 lb) usen un asiento infantil certificado, con arnés, al viajar en un avión. El sistema Aton M está certificado para su uso en aviones solo sin la base. **NO use la base en el avión.**



### Instalación del portabebé en un avión

Instale el portabebé en un asiento junto a la ventana para evitar bloquear el pasillo. **NO** lo instale en un asiento de avión que esté equipado con un cinturón de seguridad inflable.

- 1 Coloque el portabebé orientado hacia atrás en el asiento del avión, con el extremo del pie colocado firmemente contra la parte trasera del asiento del avión. Coloque al niño en el portabebé, consulte la página 98-99.
- 2 Pase el cinturón para el regazo debajo de ambas guías del cinturón. **ABROCHE EL CINTURÓN.**
- 3 Empuje el portabebé firmemente en el asiento del avión, mientras retira la holgura del cinturón para regazo.
- 3 Compruebe el ángulo de reclinado. Ajuste el ángulo del asiento hasta que la línea roja de nivel en el portabebé esté nivelada con el piso del avión. Se puede colocar una manta de aerolínea bien enrollada debajo del portabebé para ajustar el ángulo. Consulte la página 141.

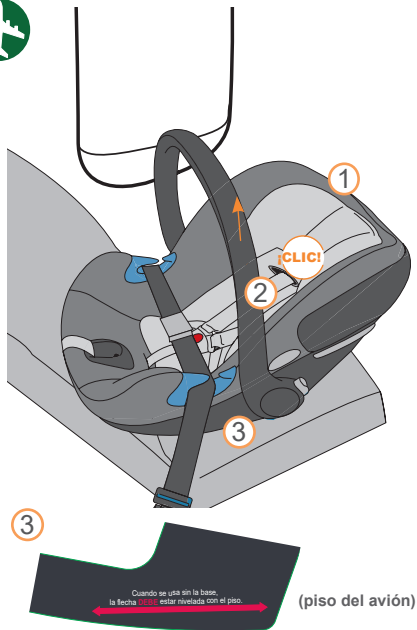

Tome el portabebé por las guías del cinturón y jale de un lado a otro y de adelante hacia atrás para asegurarse de que esté instalado correctamente. El sistema de sujeción infantil no se debe mover más de 2.5 cm (1 in) en ninguna dirección.

Si el portabebé se mueve demasiado, apriete los cinturones del avión y vuelva a comprobar la instalación. Si planea usar la base en su destino, no olvide registrar la base en la terminal o facturarla como equipaje.

Tenga siempre el asa bloqueada en la Posición A (consulte la página 94) mientras usa el sistema de sujeción infantil en el avión.

**NUNCA** use el dispositivo L.S.P. (protección lineal contra impactos laterales) en un avión.

## CUIDADO Y LIMPIEZA

**¡ADVERTENCIA!** El autoasiento de bebé no se debe usar nunca sin la cubierta.

### Cómo retirar la cubierta del asiento

El sistema integrado del arnés no se puede retirar del asiento. NUNCA retire ni intente retirar las partes del sistema del arnés.

**NO** dañe, retire ni deseche ninguna espuma EPS.

### Para retirarla, siga estos pasos:

1. Desabroche la hebilla del cinturón.
2. Desabroche los dos acojinados para el hombro del arnés.
3. Si usa el soporte para el cuerpo del bebé, simplemente desabroche los dos broches que lo sujetan alrededor de las correas del arnés.
4. Jale la cubierta de la cabecera sobre el borde.
5. Desabroche los dos broches que crean la ranura del arnés.



## CUIDADO Y LIMPIEZA

6. Desabroche los dos broches negros que sujetan la tela de la capota y empuje la capota hacia adelante.
7. Jale el acojinado del asiento hacia adelante y sobre las alas laterales, retírelo de alrededor de los botones de liberación del sistema de viaje.
8. Retire la tela del asiento de alrededor del botón de ajuste del arnés y empuje el retenedor de la hebilla de la entrepierna hacia arriba a través de la parte inferior del asiento.
9. Retire el acojinado del asiento del portabebé.

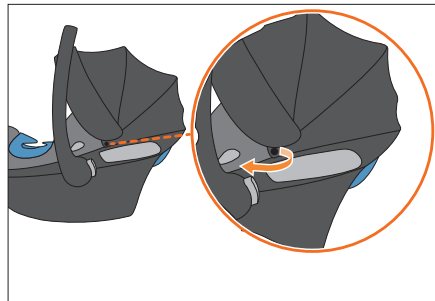

**NO** dañe, retire ni deseche ninguna espuma EPS.

### Instalación de la cubierta del asiento

**NOTA:** Asegúrese de no torcer o confundir los cinturones para el hombro.

Para volver a instalar la cubierta del asiento, invierta los pasos en la página 145-144.

## INSTRUCCIONES DE LAVADO

Las partes de la cubierta del asiento (acojinado del asiento, acojinado de la hebilla, acojinado para el hombro y soporte corporal para el bebé) se pueden lavar de la siguiente manera:

- Lavar en la lavadora con agua FRÍA, ciclo para ropa delicada, con detergente suave.
- Escurrir para secar.

**Para evitar que las partes de la cubierta del asiento se encojan:**

- **NO** lavar en lavadora con agua tibia o caliente.
- **NO SECAR EN SECADORA.**
- **NO** planchar.
- **NO** usar cloro.

### ¡NOTA!

Las partes de la cubierta del asiento se pueden lavar a una temperatura de 30 °C (65 a 85 °F) en el ciclo para ropa delicada. Si se lava a más de 30 °C (65 a 85 °F), puede ocurrir una decoloración.

Lave la cubierta separada de otras prendas y nunca la seque en secadora.

Nunca deje que la cubierta se seque bajo la luz intensa del sol. Las partes de plástico se pueden limpiar con un detergente suave y agua tibia.

## Hebilla del arnés

Es posible que se acumulen alimentos, bebidas u otros desechos dentro de la hebilla del arnés, lo que puede afectar el funcionamiento correcto.

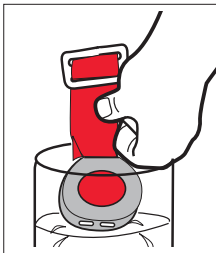

Para limpiar, coloque en una taza de agua tibia y agite suavemente la hebilla. Presione el botón rojo varias veces mientras está en el agua. Sacuda el exceso de agua y deje secar al aire. Cuando inserte las lengüetas de la hebilla, asegúrese de escuchar un clic para asegurarse de que la hebilla esté funcionando correctamente.

**NO** use el sistema de sujeción infantil si las lengüetas de la hebilla **NO** hacen clic en la hebilla. *Intente limpiar la hebilla. Si esto no soluciona el problema, llame a servicio al cliente al 1-877-242-5676 antes de usar el sistema de sujeción infantil.*

No use detergentes ni lubricantes.

## Correas del arnés

Limpiar con esponja usando agua tibia y jabón suave. Dejar secar al aire. No planchar.

## Conectores LATCH

Limpiar con esponja o enjuagar a fondo con agua tibia los conectores **LATCH**. Dejar secar por completo. Haga una prueba conectando y desconectando hasta escuchar un **CLIC** después de conectar cada conector al anclaje **LATCH** inferior. Si no se escuchan clics, repita el procedimiento de limpieza.

## Partes de plástico

Limpiar con un paño con jabón suave y agua tibia.

## Limpiar solo las manchas

Limpie las manchas de las cubiertas del asiento, el acojinado de los hombros, el acojinado de la hebilla y el soporte para el cuerpo del bebé con un paño limpio según sea necesario usando detergente suave y agua.

**NUNCA SUMERJA LAS CORREAS DEL ARNÉS O DEL SISTEMA LATCH.**

## LISTA DE VERIFICACIÓN DE SEGURIDAD

- ¿Leyó y comprendió este manual del propietario y todas las etiquetas que se encuentran en este sistema de sujeción infantil?
- ¿El sistema de sujeción infantil está orientado hacia atrás en una posición aprobada de asiento del vehículo?
- Si usa la base, ¿está bien instalada con la pata de carga bloqueada firmemente contra el piso del vehículo?
- ¿Es correcto el ángulo de reclinado del asiento según el indicador de nivel o la línea roja de nivel, de acuerdo con el tamaño del niño?
- ¿Está ajustado el arnés sin reinsertión de correas en la posición correcta para el tamaño del bebé con las ranuras del arnés EN o JUSTO debajo de los hombros del niño?
- ¿El arnés está ceñido alrededor del bebé y asegurado correctamente con el clip para el pecho a nivel de las axilas?
- ¿El portabebé está firmemente sujeto a la base? ¿Es visible el color verde en la ventana del indicador?
- ¿Está bloqueada el asa en la posición A? (consulte la página 94).
- Si el sistema de sujeción infantil está junto a una puerta o panel del vehículo, ¿está extendido el dispositivo L.S.P. (protección lineal contra impactos laterales) adyacente?
- ¿El niño pesa entre 1.8 y 15.9 kg (4 y 35 lb)?
- ¿El niño entre 43-76.2 cm (17-30 in.) de altura?
- ¿La parte superior de la cabeza del niño queda a menos de 2.5 cm (1 in) de la parte superior del portabebé?
- ¿La fecha de hoy es menos de 6 años después de la fecha de fabricación del sistema de sujeción infantil?
- ¿Comprobó que no había superficies calientes en días soleados?
- Si su respuesta es Sí a todas estas preguntas, todo está en orden y recuerde ¡CONDUZCA CON SEGURIDAD!



**Para obtener información sobre la garantía y las partes de repuesto, comuníquese con:**

**Columbus Trading-Partners USA Inc.**

Attn: ParentLink  
1801 Commerce Drive  
Piqua, Ohio 45356  
o llame al: 1-877-242-5676

o visite **[www.cybex-online.com](http://www.cybex-online.com)**

**CYBEX Industrial Limited**

Suite 1222, 12/F. | Leighton Centre | 77 Leighton Road | Causeway Bay | Hong Kong |

[WWW.CYBEX-ONLINE.COM/US](http://WWW.CYBEX-ONLINE.COM/US)

Distributed in the United States by Columbus Trading Partners USA Inc.

560 HARRISON AVENUE | BOSTON, MA 02118 USA

TOLL FREE: 1-877-242-5676 | E-MAIL: [SUPPORT.US@COLUMBUSTP.COM](mailto:SUPPORT.US@COLUMBUSTP.COM) | [WWW.CYBEX-ONLINE.COM/US](http://WWW.CYBEX-ONLINE.COM/US)

© 2018 CYBEX Industrial Limited All rights reserved. Printed in China. This product and its components are subject to change without notice.  
Patents pending.